



Informazioni per l'acquisto 2024
Mercato Italia

Consulente Vendita

Platter Lorenz

Cell. +39 337 1506431
lorenz.platter@hoppe.com

Spinelli Paolo

Cell. +39 335 1371197
paolo.spinelli@hoppe.com

Masoch Giovanni

Cell. +39 335 6929150
giovanni.masoch@hoppe.com

Lavelli Luca

Cell. +39 335 7098705
luca.lavelli@hoppe.com

De Magistris Giovanni

Cell. +39 329 9449334
giovanni.demagistris@hoppe.com

D'Amario Marco

Cell. +39 335 7098703
Fax +39 085 4311867
damariosas.rapp@gmail.com

Giulietti Rappresentanze

Cell. +39 349 741 3936 Federico Giulietti
Fax +39 06 89281472
federico@giuliettirappresentanze.it

O.A.S.I. di Pietro Balbi e Francesco Vania Snc

Cell. +39 335 346210 Balbi Pietro
Cell. +39 335 7098704 Vania Francesco
Fax +39 0883 481872
info@balbievania.it

Selis Gianluca

Cell. +39 339 1819340
Fax +39 070 5740401
selis.gianluca@tiscali.it

La Bianca Rappresentanze

Tel. +39 091 8613315
Cell. +39 338 4214621 La Bianca Andrea
Cell. +39 338 4224840 La Bianca Fabrizio
Fax +39 091 8670875
labirap@gmail.com

Responsabile Vendite Italia

Amico Carmela

Tel. +39 0473 640250
carmela.amico@hoppe.com

Responsabile Vendite Industria

Da Ronco Giorgio

Cell. +39 335 8376500
giorgio.daronco@hoppe.com

Consulente Vendite Industria

Ligozzi Alessandro

Cell. +39 338 6463579
alessandro.ligozzi@hoppe.com

Consulente Progettisti

Lavelli Luca

Cell. +39 335 7098705
luca.lavelli@hoppe.com

Promoter zona Nord-Ovest

Magistrelli Michele

Cell. +39 333 181 50 89
michele.magistrelli@hoppe.com

Responsabile Ufficio interno

Paviolo Lucas

Tel. +39 0473 640269
lucas.paviolo@hoppe.com

Ufficio interno

Tel. +39 0473 640111
Fax +39 0473 641359
info.it@hoppe.com
www.hoppe.com

Zone di competenza Consulente Vendita



	Informazioni generali	pag. 7	1
	Serie	pag. 13	2
	Accesso senza barriere	pag. 379	3
	Guarniture tagliafuoco e antipanico	pag. 389	4
	HCS® – HOPPE Compact System	pag. 411	5
	Spazio Kit – soluzioni per porte scorrevoli	pag. 435	6
	Maniglioni	pag. 467	7
	Bocchette di sicurezza	pag. 521	8
	Soluzioni per porte blindate	pag. 537	9
	Pomoli	pag. 563	10
	Accessori vari	pag. 589	11
	Accessori di montaggio	pag. 599	12
	Sistemi espositivi	pag. 629	13
	Appendice	pag. 639	14



Quadro Rapido

Serie Bergamo – Rosette tonde per l'elegante serie in ottone

La serie Bergamo, in ottone, convince per il suo design elegante. Il collo della maniglia si fonde nella linea pulita dell'impugnatura. Abbiamo completato la gamma con la versione per porta interna su rosetta tonda, offrendo così ulteriori opportunità di personalizzare il proprio stile di arredo. Un'ampia gamma di finiture di tendenza completa l'elegante design e rende la serie Bergamo il partner perfetto per arredare diversi ambienti.

La serie è disponibile come linea di prodotti e comprende guarniture per porte interne, martelline DK, martelline DK per scorrevole parallelo e maniglioni per alzanti scorrevoli. Dotate del HOPPE Quadro Rapido, le guarniture possono essere montate velocemente e in modo semplice e preciso sulla porta. La martellina dotata di tecnica Secustik® offre una sicurezza di base integrata contro le effrazioni. Con VarioFit® il quadro pieno della maniglia adegua la sua sporgenza alla profondità del profilo della finestra e si adatta alla posizione della ferramenta. Le superfici satiniate della serie Bergamo sono coperte da Resista®, la garanzia di 10 anni sulla superficie. Ciò significa che l'aspetto di alta qualità si conserva anche in caso di utilizzo intenso o in condizioni climatiche difficili.

serie Bergamo pag. 111-118



Novità SecuForte®: La martellina della serie Amsterdam ora disponibile anche con la nuova tecnica

Le martelline della serie Amsterdam sono ora disponibili con la tecnica anti-effrazione SecuForte®, che protegge efficacemente dall'apertura non autorizzata dall'esterno. La versione SecuForte® con cilindro è certificata RAL200 e pertanto soddisfa i più elevati standard di anti-effrazione per le martelline in conformità alla norma DIN EN 1627 (da RC1 a RC6). Per gestire in maniera differenziata l'apertura dall'interno, le martelline SecuForte® Amsterdam sono disponibili anche con la funzione SecuTBT® (Tilt Before Turn = ribalta e gira), che in abbinamento alla specifica ferramenta, garantisce una estrema sicurezza alla finestra, dall'interno e dall'esterno. Si propone così come una soluzione interessante nei progetti di edilizia pubblica.

Tutte le maniglie DK con SecuForte® di serie sono dotate della tecnologia VarioFit®, sviluppata e brevettata da HOPPE, e sono disponibili anche con la superficie antimicrobica SecuSan®.

SecuForte®
VarioFit®



Martellina. Nient'altro. La nuova martellina Kompakt HOPPE

HOPPE ha creato la martellina Kompakt con un design sobrio e senza rosetta. Il design minimalista e di tendenza si adatta a molti ambienti di arredamento. La martellina Kompakt HOPPE viene fissata direttamente sulla sottocostruzione, la quale è avvitata al profilo della finestra. Il collo della maniglia accoglie la sottocostruzione e poggia così direttamente sul profilo della finestra.

La nuova martellina Kompakt HOPPE è disponibile per le serie in alluminio Austin, Hamburg e Toulon, sia nella versione standard che nella variante con cilindro.

serie Austin.....	pag. 100, 101
serie Hamburg.....	pag. 162, 163
serie Toulon.....	pag. 289, 291

Come è strutturato il catalogo?

Qui di seguito spieghiamo i criteri secondo i quali è stato strutturato il catalogo.

1. Suddivisione secondo le serie e gruppi di prodotti:

Il catalogo nel suo primo livello di suddivisione è strutturato secondo le serie e singole rubriche con gruppi di prodotti.



Serie prodotti



Accesso senza barriere



Guarniture tagliafuoco e antipanico



HCS® – HOPPE Compact System

A seguire accessori, accessori di montaggio e sistemi espositivi (vedasi anche l'indice a pagina 3).

2. Suddivisione secondo le linee prodotti:

Il secondo criterio per la suddivisione sono le tre linee prodotti. Questa ripartizione si basa sulle caratteristiche tecniche ed estetiche, sul servizio e sul prezzo.



Linea prodotto duravert®



Linea prodotto duraplus®



Linea prodotto duranorm®

3. Suddivisione secondo la serie e il modello:

I prodotti sono poi elencati in ordine alfabetico per nome della serie e in ordine crescente per modello.



Acapulco



Athinai



Bergen



Genova ...

4. Suddivisione secondo il materiale:

Serie o gruppi prodotti in diversi materiali, come ad esempio la serie Dallas, vengono raffigurate prima in ottone, quindi in acciaio inox, alluminio e resina.



Dallas in **ottone**



Dallas in **acciaio inox**



Dallas in **alluminio**



Come sono strutturate le tabelle?

Esempio con una guarnitura in ottone per porte interne della linea prodotto duraplus®:

Spiegazione dei simboli

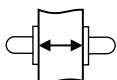

spessore porta
(espresso in mm)



misura quadro
(espressa in mm)

Denominazione di serie

Il nome della serie è definito dalla forma della maniglia, indipendentemente dal materiale utilizzato (alluminio, acciaio inox o ottone). Quindi tutti i prodotti in cui si utilizza la versione indicata a titolo d'esempio hanno lo stesso nome.

Le serie prendono il nome da città o isole note in tutto il mondo. HOPPE ha deciso di scrivere i nomi nella lingua originale.

Modello

Il modello serve come ulteriore divisione e criterio di ricerca. Il primo codice identifica la maniglia, il codice successivo la placca o la rosetta (e bocchetta). La lettera prima del codice indica il materiale (M per l'ottone, E per l'acciaio, K per la resina e l'alluminio senza lettera). Per le guarniture per porte d'ingresso il modello inizia sempre con il codice del pomolo.

Materiale

Il materiale è spiegato attraverso i colori e rappresenta un'ulteriore suddivisione e criterio di ricerca.

Descrizione del prodotto

In questo testo vengono descritte le specifiche tecniche del prodotto. Viene sempre descritta la variante rappresentata graficamente (in questo esempio la guarnitura con rosetta e bocchetta).

Illustrazione del prodotto

La sezione guarniture per porte interne mostra sempre la guarnitura con maniglia (con foro chiave ovale (OB) o foro chiave normale (BB)). Per le altre rubriche viene mostrata l'analoga versione per l'apposito campo applicativo.

Attributo/i speciale/i

Qui vengono contrassegnati i prodotti che sono dotati di una o più tecniche speciali HOPPE. Per ulteriori informazioni sulle diverse tecniche HOPPE, consultare la brochure «HOPPE – La maniglia che arreda. Informazioni di base».

Descrizione

In questa colonna vengono indicate le diverse varianti di prodotto disponibili per questo modello (con questa forma di maniglia e questa placca). Poiché nelle tabelle delle guarniture per porte interne viene sempre rappresentata e descritta la guarnitura maniglia, a pagina 9 è disponibile una figura di esempio una guarnitura per porta bagno.

Spessore porta

Questa colonna indica la misura dello spessore porta utile (in mm). Per ulteriori informazioni su questo argomento, consultare la brochure «HOPPE – La maniglia che arreda. Informazioni di base».

Disegno tecnico

Il disegno tecnico mostra graficamente la variante del modello descritto e illustrato.

Serie Vitória

▼ Vitória - M1515/23K/23K5

- Guarnitura con rosetta e bocchetta HOPPE
- certificata secondo la norma **DIN EN 1906**
- guida: maniglie sciolte, molle di richiamo a manutenzione
- versione: **HOPPE Quadro Rapido** con qu...
- femmina)
- sottocostruzione: resina
- fissaggio: coprivite, viti multiuso

Quadro Rapido

descrizione			fo
guarnitura	32-47	8	
guarnitura versione femmina/femmina	59-71	8	
guarnitura versione WC	40-47	8	
maniglia parte femmina, pezzo		5-8	

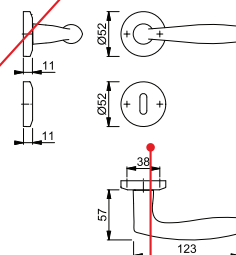

www.hoppe.com/informazioni-di-base-2024.it

Per ulteriori informazioni relative sui prodotti e sulle tecniche si prega di consultare la brochure «Informazioni di base».

Finitura

Per la finitura viene sempre utilizzato l'apposito codice. Resista® è garantito su tutte le superfici che contengono la lettera **R** nel codice finiture. Per ulteriori informazioni su questo argomento, consultare la brochure «HOPPE – La maniglia che arreda. Informazioni di base».

Codice articolo

Il codice d'articolo indicato in **grassetto** si riferisce sempre alla versione raffigurata (immagine e testo di capitolato).

Linea prodotto

Viene indicata la linea prodotto duravert®, duraplus® oppure duranorm®. Per ulteriori informazioni su questo argomento, consultare la brochure «HOPPE – La maniglia che arreda. Informazioni di base».

Attributo/i del prodotto

Qui vengono indicate le informazioni importanti su un prodotto o un vantaggio di un prodotto (ved. pp. 10-11).

Confezione (conf.)

Questa colonna indica quanti prodotti sono compresi in una confezione (scatola).

Imballo

Questa colonna indica quanti prodotti sono compresi in un imballo (cartone).

Prezzo

Il prezzo è lordo, senza IVA. Aggiungendo l'IVA al prezzo lordo si calcola il prezzo «consigliato» per l'utente finale.

Indicazioni aggiuntive

Queste indicazioni contengono ulteriori informazioni sul prodotto, riferimenti incrociati o rimandi al materiale di fissaggio.

Fori/Interassi

Questa colonna indica fori e interassi (in mm). Per ulteriori informazioni su questo argomento, consultare la brochure «HOPPE – La maniglia che arreda. Informazioni di base».

Misura quadro

Questa colonna indica la misura del quadro (in mm) della maniglia (e del quadro per porte WC). Per ulteriori informazioni su questo argomento, consultare la brochure «HOPPE – La maniglia che arreda. Informazioni di base».

Nota a fine pagina

Riferimento a ulteriori informazioni.

Soluzione disponibile



Per ulteriori informazioni relative alla guarnitura a cambio, consultare la brochure «HOPPE – La maniglia che arreda. Informazioni di base».

duraplus®

in ottone per porte interne:
: **37-0140A**, guarnitura per edifici pubblici
ambidestre, anelli di guida esenti da
quadro pieno HOPPE (versione maschio/

codice/€	F41-R	F49-R	F71	F77-R	conf.	imballo
2829453					1	10
50,18						
2829461					1	10
3243948					1	10
53,56						
2830059					1	10
72,02						
3249039					5	20
17,45						

Resista® è garantito su tutte le superfici che contengono la lettera **R** nel codice finitura.

Resista®

Finiture a fine catalogo.

Attributi speciali, del marchio e di prodotto di «HOPPE – La maniglia che arreda.», marchi di certificazione

Per gli articoli di marca «HOPPE – La maniglia che arreda.» si distingue tra le seguenti caratteristiche di prodotto:

denominazione	descrizione	attributi
attributi del marchio	<ul style="list-style-type: none"> • contraddistinguono tutti i prodotti HOPPE • portano con sé le promesse del marchio 	 10 anni garanzia sulla funzione meccanica
attributi speciali	<ul style="list-style-type: none"> • sottolineano una caratteristica esclusiva o un'utilità aggiuntiva essenziale dell'articolo di marca HOPPE 	   
contrassegno speciale	<ul style="list-style-type: none"> • contraddistingue prodotti HOPPE dotati del HOPPE Compact System 	
attributi di prodotto	<ul style="list-style-type: none"> • rappresentano un'informazione importante su un prodotto o un vantaggio di un prodotto • sono contrassegnati da pittogrammi realizzati da HOPPE 	 categoria d'utilizzo 2 (3, 4) secondo la norma DIN EN 1906  categoria d'utilizzo 2 secondo la norma DIN EN 13126-3  protezione antincendio certificata secondo la norma DIN 18273  guarnitura di sicurezza certificata secondo la norma DIN 18257 ES1 (ES2, ES3), SK2 (SK3, SK4)  guarnitura per dispositivi per uscita di sicurezza secondo la norma DIN EN 179  tenuta al fumo certificata secondo la norma DIN 18273
marchi di certificazione	<ul style="list-style-type: none"> • identificano i prodotti controllati da un ente certificatore • sono marchi registrati noti • valgono a livello internazionale e regionale 	 per tutte le martelline DK certificate RAL (RAL-GZ 607/9) e tutte le guarniture di sicurezza conformi alle norme DIN 18257 e RAL-GZ 607/6



fabbricati in Europa



DIN EN ISO 14001
produzione eco-compatibile

Sertos®

Quadro Rapido Plus

Quadro Rapido

Secu200®

Secu100®
Secustik®

Secu100®

SecuTBT®

SecuForte®

Secustik®

Resista®

SecuSan®



scanner per impronte digitali



a batteria



ottone massiccio



tecnologia radio



senza batterie



resistenza alla corrosione
molto elevata EN 1670,
classe 4



chiusura automatica



montaggio facile



resistenza alla corrosione
estremamente elevata
EN 1670, classe 5



chiusura a chiave con cilindro



montaggio senza viti



utilizzo confortevole



autobloccante



acciaio inossidabile



via cavo



acciaio inossidabile 316,
resistenza alla corrosione
molto elevata



guarniture di sicurezza conformi alla
norma DIN 18257, certificate secondo
DIN CERTCO



guarniture di sicurezza conformi alle
norme DIN 18257 o DIN EN 1906,
certificate secondo PIV CERT



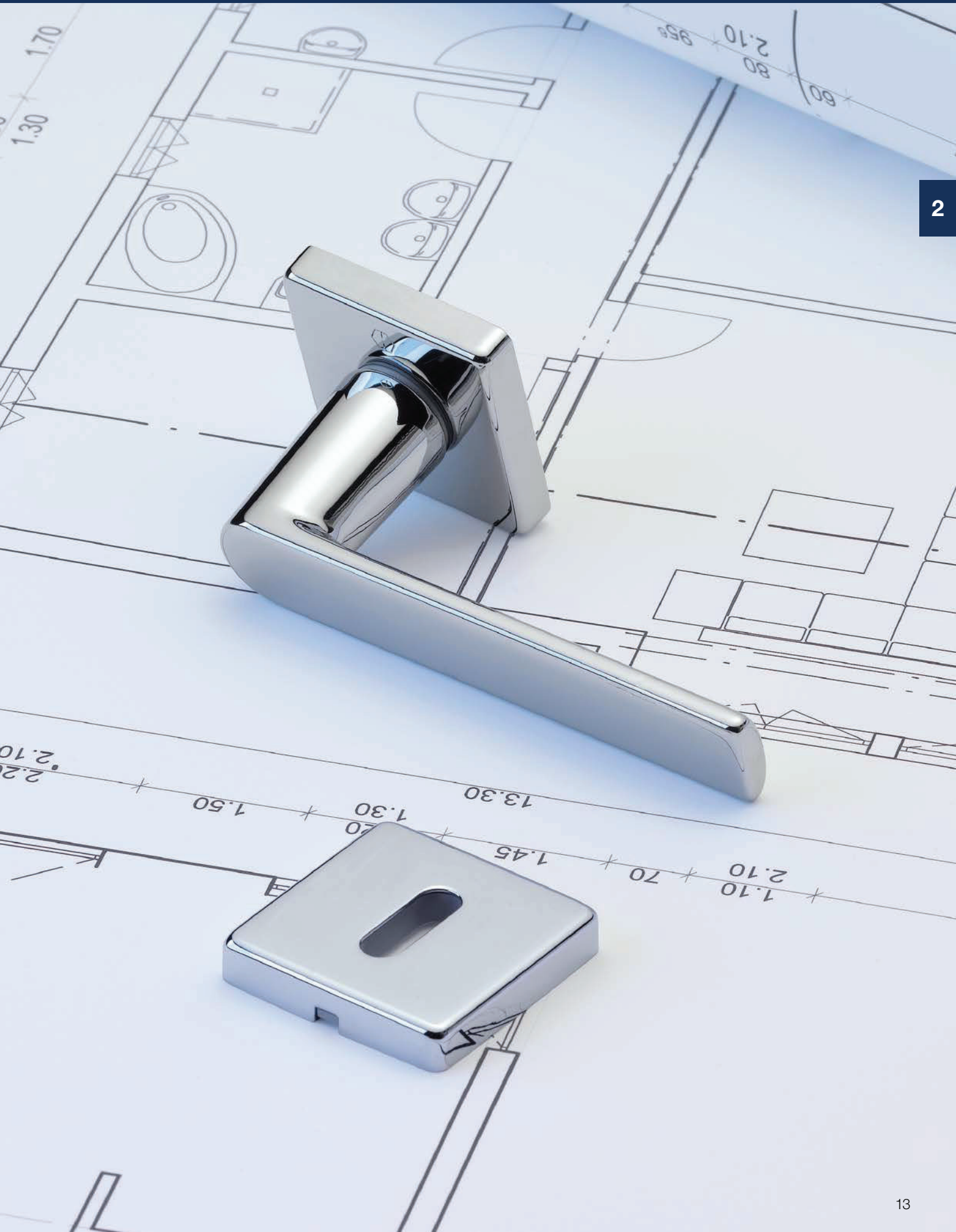

2





fascino e unicità **duravert®**



Linea prodotto duravert®

fascino e unicità



Acapulco
M1558
pag. 17

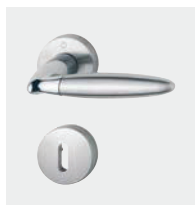

Athinai
M156
pag. 21



Bergen
M1602
pag. 27



Bruxelles
M129
pag. 31

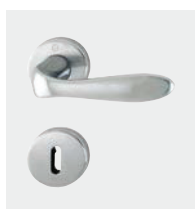

Genova
M1535
pag. 35



Singapore
M172
pag. 39

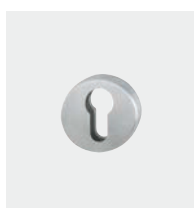

**Rosette e
bocchette**
pag. 43





2

■ Acapulco - M1558/18K/18KS

duravert®

Guarnitura con rosetta e bocchetta HOPPE in ottone per porte interne:

- certificata secondo **DIN EN 1906: 37-0140A**, guarnitura per edifici pubblici
- guida: maniglie sciolte, molle di richiamo reversibili ambidestre, anelli di guida esenti da manutenzione
- versione: **HOPPE Quadro Rapido** con quadro pieno HOPPE (versione maschio/femmina)
- sottocostruzione: resina
- fissaggio: coprivite, viti multiuso



Quadro Rapido

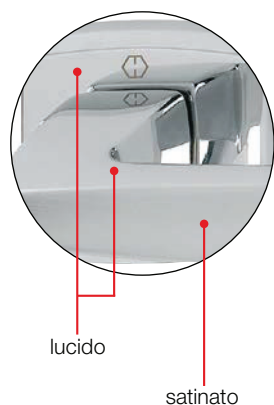

descrizione	35-53	8	foro	F41-R	F45-R	F74-R	conf.	im-ballo
				codice/€	codice/€	codice/€		
guarnitura				2971548 135,33	2971661 135,33	2971628 140,53	1	10
guarnitura versione femmina/femmina	57-71	8		3240704 138,71	3240712 138,71	3240739 144,04	1	10
guarnitura versione WC	37-51	8 5-8		2971572 157,17	2971695 157,17	2971652 163,22	1	10

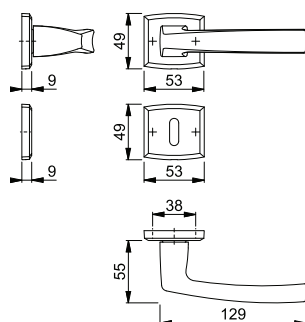

finiture:

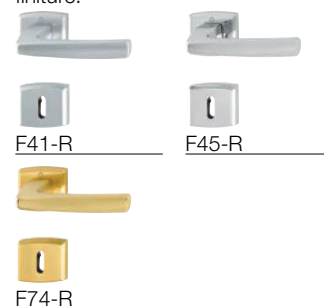

Nella finitura F74-R l'impugnatura è bicolore con il frontale lucido e il laterale satinato. Nella finitura F41-R la guarnitura è monocolore.

Resista® è garantito su tutte le superfici che contengono la lettera **R** nel codice finitura.

Resista®

Indicazione per versione femmina:

Per spessore porta inferiore o superiore si prega di sostituire il quadro sciolto. Utilizzo esclusivamente con i vari tipi di **quadri HOPPE** (pieno, espansione o cambio pieno), vedi pag. 608 e successive.



Quadro Rapido



Nella finitura F74-R l'impugnatura è bicolore con il frontale lucido e il laterale satinato. Nella finitura F41-R la guarnitura è monocolor.



■ Acapulco - M1558/38P/38PS

duraver[®]

Guarnitura con rosetta e bocchetta HOPPE in ottone per porte a profilo:

- guida: maniglie sciolte, anelli di guida esenti da manutenzione
- versione: **HOPPE Quadro Rapido** con quadro pieno HOPPE (versione femmina/femmina)
- sottocostruzione: resina
- fissaggio: coprivate, viti multiuso



descrizione			foro	F41-R	F45-R	F74-R	zincato	conf.	imballo
				codice/€	codice/€	codice/€	codice/€		
guarnitura	56-71	8		3240747 136,52	3240755 136,52	3240771 141,77		1	4
molla di richiamo Z-RFL8-2, coppia		8					2839977 4,25	10	50

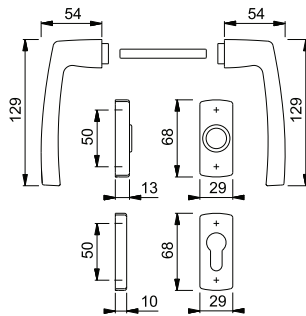

finiture:

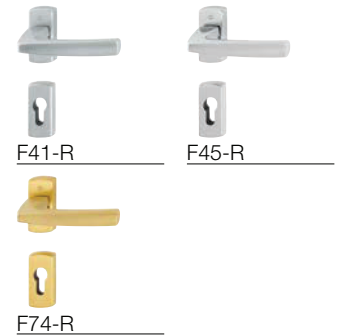

Resista[®] è garantito su tutte le superfici che contengono la lettera **R** nel codice finitura.

Resista[®]

Indicazione per versione femmina:

Per spessore porta inferiore o superiore si prega di sostituire il quadro sciolto. Utilizzo esclusivamente con i vari tipi di **quadri HOPPE** (pieno, espansione o cambio pieno), vedi pag. 608 e successive.

■ Acapulco - M0558/US918

duraver[®]



Martellina DK HOPPE in ottone con **Secustik[®]** e **VarioFit[®]**:

- certificata secondo **DIN EN 13126-3: 2|3|180|-|0|1|4|0|0|3|C1** e **RAL-GZ 607/9**
- scatto: 90°
- copertura: piastrina di copertura parziale
- sottocostruzione: resina con bordo in ottone, perni
- quadro: quadro pieno HOPPE, grazie a una molla di compressione applicata al quadro all'interno, copre una profondità variabile fino a 10 mm
- fissaggio: coprivite, viti filettate M5
- particolarità: sicurezza di base integrata



Secustik[®]
VarioFit[®]



lucido

satinato

descrizione	perni Ø	sporg. quadro viti	F41-R codice/€	F45-R codice/€	F74-R codice/€	conf.	im- ballo
martellina DK, pezzo	10	7 32-42 M5 x 45/50	10803384 73,17	10803413 73,17	11569360 75,99	1	10

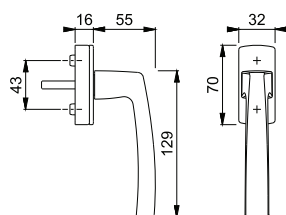

finiture:



F41-R



F45-R



F74-R

Resista[®] è garantito su tutte le superfici che contengono la lettera **R** nel codice finitura.

Resista[®]

Altre specificazioni su richiesta.

Nella finitura F74-R l'impugnatura è bicolore con il frontale lucido e il laterale satinato. Nella finitura F41-R la guarnitura è monocolore.



2



Quadro Rapido

Athinai - M156/19K/19KS

duravert®

Guarnitura con rosetta e bocchetta HOPPE in ottone per porte interne:

- certificata secondo **DIN EN 1906: 37-0140A**, guarnitura per edifici pubblici
- guida: maniglie sciolte, molle di richiamo reversibili ambidestre, anelli di guida esenti da manutenzione
- versione: **HOPPE Quadro Rapido** con quadro pieno HOPPE (versione maschio/femmina)
- sottocostruzione: resina
- fissaggio: coprivite, viti multiuso



descrizione	35-53	8	foro	F49/F69	F77R/F52R	conf.	imballo
				codice/€	codice/€		
guarnitura				2820820 98,20	3054611 120,86	1	10
guarnitura versione femmina/femmina	58-73	8		3240780 101,58	3240798 125,03	1	10
guarnitura versione WC	38-47	8 5-8		2823051 120,05	3054645 147,75	1	10

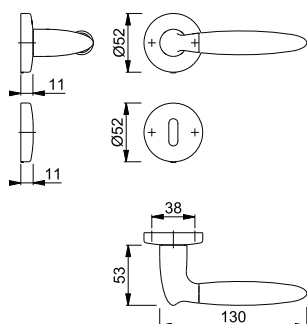

finiture:

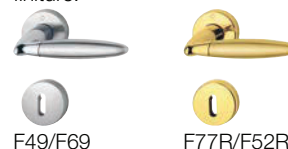

F49/F69

F77R/F52R

Resista® è garantito su tutte le superfici che contengono la lettera **R** nel codice finitura.

Resista®

Indicazione per versione

femmina:

Per spessore porta inferiore o superiore si prega di sostituire il quadro sciolto. Utilizzo esclusivamente con i vari tipi di **quadri HOPPE** (pieno, espansione o cambio pieno), vedi pag. 608 e successive.

■ **Athinai - M516**

duravert®

Maniglione a semicerchio HOPPE in ottone:
• fissaggio: coprivate, sistema di fissaggio n. 11 incluso



descrizione	interasse	F49/F69	F77-R	F77R/F52R	conf.	imballo
		codice/€	codice/€	codice/€		
maniglione a semicerchio, pezzo	250	1894384 192,27	1894499 207,06	3043858 236,64	1	5

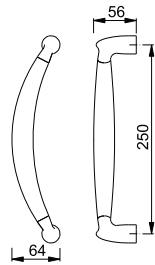

fissaggio incluso:

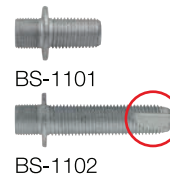

finiture:

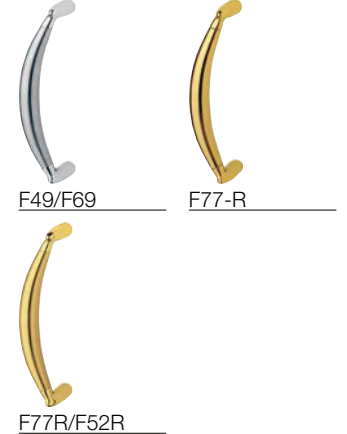

Resista® è garantito su tutte le superfici che contengono la lettera **R** nel codice finitura.

Resista®

Sistemi di fissaggio particolari vedi pag. 602 e successive.

2

■ **Athinai - M516/19**

duravert®

Maniglione a semicerchio HOPPE in ottone, con rosette:
• fissaggio: coprivate, viti multiuso



descrizione	interasse	F49/F69	F77-R	F77R/F52R	conf.	imballo
		codice/€	codice/€	codice/€		
maniglione a semicerchio con rosette, pezzo	250	2829912 192,27	1791908 207,06	3054696 236,64	1	5

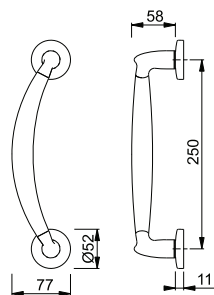

Fissaggio per porte in legno incluso.



Resista® è garantito su tutte le superfici che contengono la lettera **R** nel codice finitura.

Resista®

■ Athinai - M517

duravert®

Maniglione diritto HOPPE in ottone:

- fissaggio: coprivite, sistema di fissaggio n. 11 incluso



descrizione	interasse	F49/F69	F77R/F52R	conf.	imballo
		codice/€	codice/€		
maniglione diritto, pezzo	250	1894675 170,22	3054717 209,50	1	8

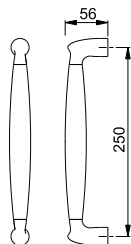

fissaggio incluso:

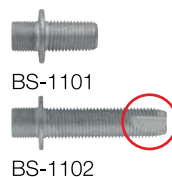

finiture:



Resista® è garantito su tutte le superfici che contengono la lettera **R** nel codice finitura.

Resista®

Sistemi di fissaggio particolari vedi pag. 602 e successive.

■ Athinai - M517/19

duravert®

Maniglione diritto HOPPE in ottone, con rosette:

- fissaggio: coprivite, viti multiuso



descrizione	interasse	F49/F69	F77-R	F77R/F52R	conf.	imballo
		codice/€	codice/€	codice/€		
maniglione diritto con rosette, pezzo	250	2829921 170,22	1791916 183,32	3054709 209,50	1	5

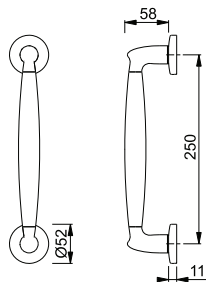

Fissaggio per porte in legno incluso.



Resista® è garantito su tutte le superfici che contengono la lettera **R** nel codice finitura.

Resista®



Quadro Rapido



Athinai - M156/30P/30PS

duravert®

Guarnitura con rosetta e bocchetta HOPPE in ottone per porte a profilo:

- certificata secondo **DIN EN 1906: 37-0140U**, guarnitura per edifici pubblici
- guida: maniglie sciolte, anelli di guida esenti da manutenzione
- versione: **HOPPE Quadro Rapido** con quadro pieno HOPPE (versione femmina/femmina)
- sottocostruzione: resina
- fissaggio: coprivate, viti multiuso



descrizione	56-71	8	foro	F49/F69	F77R/F52R	zincato	conf.	imballo
				codice/€	codice/€	codice/€		
guarnitura				3240801 103,77	3240819 127,72		1	4
molla di richiamo Z-RFL8-2, coppia		8				2839977 4,25	10	50

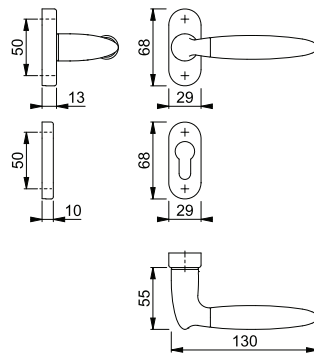

finiture:

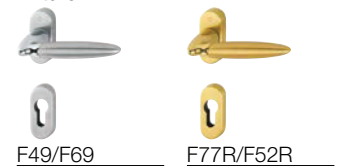

Resista® è garantito su tutte le superfici che contengono la lettera **R** nel codice finitura.

Resista®

Indicazione per versione femmina:

Per spessore porta inferiore o superiore si prega di sostituire il quadro sciolto. Utilizzo esclusivamente con i vari tipi di **quadri HOPPE** (pieno, espansione o cambio pieno), vedi pag. 608 e successive.



Secustik®
VarioFit®

Athinai - M056/US937

duravert®

Martellina DK HOPPE in ottone con **Secustik®** e **VarioFit®**:

- certificata secondo **DIN EN 13126-3: 2|3/180|-|0|1|4|0/0|3/C1** e **RAL-GZ 607/9**
- scatto: 90°
- copertura: piastrina di copertura parziale
- sottocostruzione: resina con bordo in ottone, perni
- quadro: quadro pieno HOPPE, grazie a una molla di compressione applicata al quadro all'interno, copre una profondità variabile fino a 10 mm
- fissaggio: coprivate, viti filettate M5
- particolarità: sicurezza di base integrata



descrizione	perni Ø	sporg. quadro viti	F49/F69	F77R/F52R	conf.	imballo
			codice/€	codice/€		
martellina DK, pezzo	10	7 32-42 M5 x 45/50	10806729 68,44	11569925 78,97	1	10

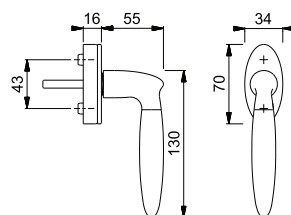

finiture:



Resista® è garantito su tutte le superfici che contengono la lettera **R** nel codice finitura.

Resista®

Altre specificazioni su richiesta.

■ Athinai - HS-M5172/419N-AS/423

duravert®

Maniglione singolo per alzante scorrevole HOPPE in ottone, esterno con maniglietta da incasso:

- guida: fisso/girevole
- scatto: a sfere 180°
- sottocostruzione: esterno senza, interno in zama con perni
- quadro: quadro pieno HOPPE sciolto con spigoli arrotondati
- fissaggio: coprivite, passante, viti filettate M6



descrizione			distanza foro	F49/F69 codice/€	F77R/F52R codice/€			conf.	im- ballo
maniglione singolo per alzante scorrevole con maniglietta da incasso	75-80	10x73	senza foro	11640078 254,66	11640091 293,84			1	4

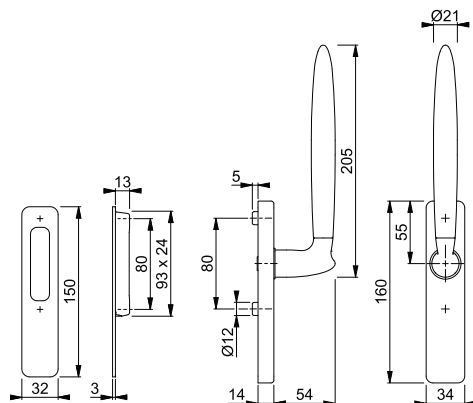

finiture:



F49/F69



F77R/F52R

Resista® è garantito su tutte le superfici che contengono la lettera **R** nel codice finitura.

Resista®



2



Quadro Rapido

■ Bergen - M1602/19K/19KS

duravert®

Guarnitura con rosetta e bocchetta HOPPE in ottone per porte interne:

- certificata secondo **DIN EN 1906: 37-0140A**, guarnitura per edifici pubblici
- guida: maniglie sciolte, molle di richiamo reversibili ambidestre, anelli di guida esenti da manutenzione
- versione: **HOPPE Quadro Rapido** con quadro pieno HOPPE (versione maschio/femmina)
- sottocostruzione: resina
- fissaggio: coprivite, viti multiuso



descrizione	35-53	8	foro	F49/F9	F77R/F52R			conf.	imballo
				codice/€	codice/€				
guarnitura				2820969 122,20	3054813 150,39			1	10
guarnitura versione femmina/femmina	58-73	8		3240827 125,58	3240835 154,56			1	10
guarnitura versione WC	38-47	8 5-8		2825461 144,04	3054848 177,28			1	10

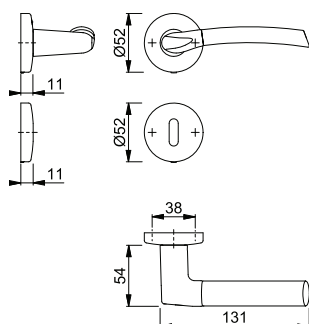

finiture:



Resista® è garantito su tutte le superfici che contengono la lettera **R** nel codice finitura.

Resista®

Indicazione per versione femmina:

Per spessore porta inferiore o superiore si prega di sostituire il quadro sciolto. Utilizzo esclusivamente con i vari tipi di **quadri HOPPE** (pieno, espansione o cambio pieno), vedi pag. 608 e successive.



Quadro Rapido

Bergen - M1602/18K/18KS





duraver[®]

Guarnitura con rosetta e bocchetta HOPPE in ottone per porte interne:

- certificata secondo **DIN EN 1906: 37-0140A**, guarnitura per edifici pubblici
- guida: maniglie sciolte, molle di richiamo reversibili ambidestre, anelli di guida esenti da manutenzione
- versione: **HOPPE Quadro Rapido** con quadro pieno HOPPE (versione maschio/femmina)
- sottocostruzione: resina
- fissaggio: coprivate, viti multiuso



2

descrizione			foro	F49/F9				conf.	im- ballo
				codice/€					
guarnitura	35-53	8		3137782 122,20				1	10
guarnitura versione femmina/femmina	57-71	8		3259780 125,58				1	10
guarnitura versione WC	37-51	8 5-8		3137820 144,04				1	10

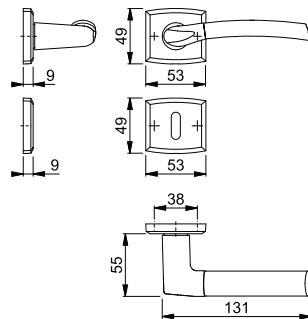

Indicazione per versione femmina:

Per spessore porta inferiore o superiore si prega di sostituire il quadro sciolto. Utilizzo esclusivamente con i vari tipi di **quadri HOPPE** (pieno, espansione o cambio pieno), vedi pag. 608 e successive.

■ Bergen - M1602/30P/30PS

duraver[®]



Guarnitura con rosetta e bocchetta HOPPE in ottone per porte a profilo:

- certificata secondo **DIN EN 1906: 37-0140U**, guarnitura per edifici pubblici
- guida: maniglie sciolte, anelli di guida esenti da manutenzione
- versione: **HOPPE Quadro Rapido** con quadro pieno HOPPE (versione femmina/femmina)
- sottocostruzione: resina
- fissaggio: coprivate, viti multiuso



descrizione			foro	F49/F9	zincato			conf.	imballo
				codice/€	codice/€				
guarnitura	56-71	8		3240843 127,77				1	4
molla di richiamo Z-RFL8-2, coppia		8			2839977 4,25			10	50

Quadro Rapido

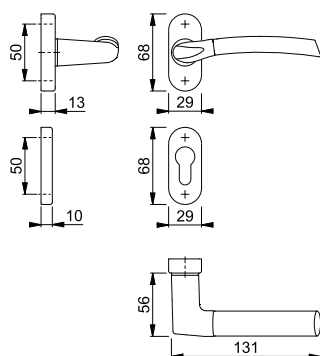

Indicazione per versione femmina:

Per spessore porta inferiore o superiore si prega di sostituire il quadro sciolto. Utilizzo esclusivamente con i vari tipi di **quadri HOPPE** (pieno, espansione o cambio pieno), vedi pag. 608 e successive.

■ Bergen - M1602/38P/38PS

duraver[®]



Guarnitura con rosetta e bocchetta HOPPE in ottone per porte a profilo:

- guida: maniglie sciolte, anelli di guida esenti da manutenzione
- versione: **HOPPE Quadro Rapido** con quadro pieno HOPPE (versione femmina/femmina)
- sottocostruzione: resina
- fissaggio: coprivate, viti multiuso



descrizione			foro	F49/F9	zincato			conf.	imballo
				codice/€	codice/€				
guarnitura	56-71	8		3240860 123,39				1	4
molla di richiamo Z-RFL8-2, coppia		8			2839977 4,25			10	50

Quadro Rapido

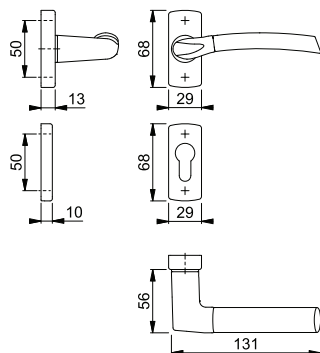

Indicazione per versione femmina:

Per spessore porta inferiore o superiore si prega di sostituire il quadro sciolto. Utilizzo esclusivamente con i vari tipi di **quadri HOPPE** (pieno, espansione o cambio pieno), vedi pag. 608 e successive.





Quadro Rapido

Bruxelles - M129/19K/19KS

duravert®

Guarnitura con rosetta e bocchetta HOPPE in ottone per porte interne:

- certificata secondo **DIN EN 1906: 37-0140A**, guarnitura per edifici pubblici
- guida: maniglie sciolte, molle di richiamo reversibili ambidestre, anelli di guida esenti da manutenzione
- versione: **HOPPE Quadro Rapido** con quadro pieno HOPPE (versione maschio/femmina)
- sottocostruzione: resina
- fissaggio: coprivate, viti multiuso



descrizione	32-47	8	foro	F41-R	F49R/F98R			conf.	im- ballo
				codice/€	codice/€				
guarnitura				2821857 139,66	2821822 150,41			1	10
guarnitura versione femmina/femmina	59-71	8		3240886 143,05	3240907 154,05			1	10

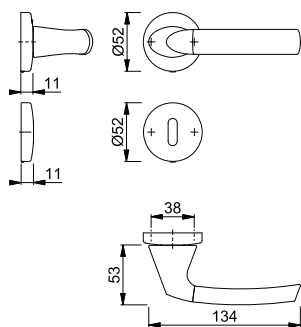

finiture:



Resista® è garantito su tutte le superfici che contengono la lettera **R** nel codice finitura.

Resista®

Indicazione per versione femmina:

Per spessore porta inferiore o superiore si prega di sostituire il quadro sciolto. Utilizzo esclusivamente con i vari tipi di **quadri HOPPE** (pieno, espansione o cambio pieno), vedi pag. 608 e successive.



Secustik®
VarioFit®

■ Bruxelles - M029/US937

duravert®



Martellina DK HOPPE in ottone con **Secustik®** e **VarioFit®**:

- certificata secondo **DIN EN 13126-3: 2|3/180|-|0|1|4|0/0|3/C1** e **RAL-GZ 607/9**
- scatto: 90°
- copertura: piastrina di copertura parziale
- sottocostruzione: resina con bordo in ottone, perni
- quadro: quadro pieno HOPPE, grazie a una molla di compressione applicata al quadro all'interno, copre una profondità variabile fino a 10 mm
- fissaggio: coprivite, viti filettate M5
- particolarità: sicurezza di base integrata



2

descrizione	perni Ø	sporg. quadro viti	F41-R codice/€	F49/F9 codice/€	F49R/F98R codice/€	conf.	im- ballo
martellina DK, pezzo	10	7 32-42 M5 x 45/50	11567594 72,38	10807203 72,38	10807191 77,95	1	10

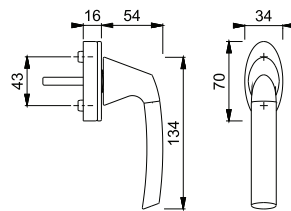

finiture:



F41-R



F49/F9



F49R/F98R

Resista® è garantito su tutte le superfici che contengono la lettera **R** nel codice finitura.

Resista®

Altre specificazioni su richiesta.



Secustik®
VarioFit®

■ Bruxelles - M029/US918

duravert®

Martellina DK HOPPE in ottone con **Secustik®** e **VarioFit®**:

- scatto: 45°
- copertura: piastrina di copertura parziale
- sottocostruzione: resina con bordo in ottone, perni
- quadro: quadro pieno HOPPE, grazie a una molla di compressione applicata al quadro all'interno, copre una profondità variabile fino a 10 mm
- fissaggio: coprivite, viti filettate M5
- particolarità: sicurezza di base integrata



descrizione	perni Ø	sporg. quadro viti	F49/F9 codice/€	conf.	im- ballo
martellina DK, pezzo	10	7 32-42 M5 x 45/50	11590920 72,38	1	10

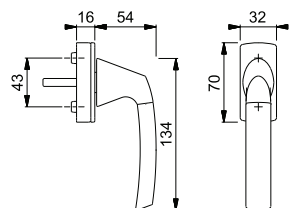

Altre specificazioni su richiesta.



■ Bruxelles - M29/329KF

duravert®

Martellina a croce HOPPE in ottone con placca corta:

- scatto: senza
- placca: ottone, senza perni
- quadro: senza
- fissaggio: coprivite, per viti multiuso
- particolarità: montaggio solo con giochi tipo 2 o tipo 3 per cremonesi, per finestre ad anta rotante



descrizione	perni Ø	sporg. quadro viti	F49R/F98R codice/€				conf.	im- ballo
martellina a croce (senza quadro) con placca corta, pezzo		7	senza senza	2830307 107,21			1	10

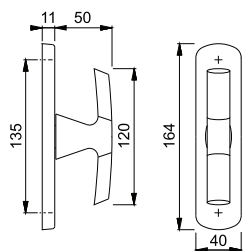

Resista® è garantito su tutte le superfici che contengono la lettera **R** nel codice finitura.

Resista®

Montaggio solo con giochi tipo 2 e 3 per cremonesi, vedi pag. 626 e successive.



2

Genova - M1535/19K/19KS

duravert®



Guarnitura con rosetta e bocchetta HOPPE in ottone per porte interne:

- certificata secondo **DIN EN 1906: 37-0140A**, guarnitura per edifici pubblici
- guida: maniglie sciolte, molle di richiamo reversibili ambidestre, anelli di guida esenti da manutenzione
- versione: **HOPPE Quadro Rapido** con quadro pieno HOPPE (versione maschio/femmina)
- sottocostruzione: resina
- fissaggio: coprivate, viti multiuso



Quadro Rapido

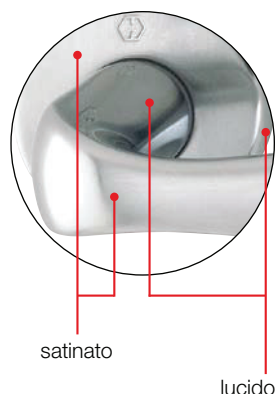

descrizione	F45-R	foro	conf.		imballo
			codice/€		
guarnitura	32-48	8	2825680 87,26	1	10
guarnitura versione femmina/femmina	57-70	8	3241897 90,64	1	10

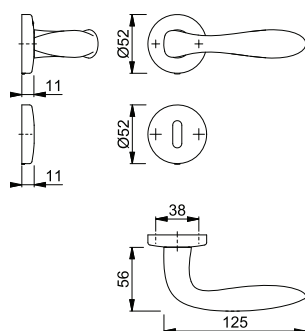

Resista® è garantito su tutte le superfici che contengono la lettera **R** nel codice finitura.

Resista®

Indicazione per versione femmina:

Per spessore porta inferiore o superiore si prega di sostituire il quadro sciolto. Utilizzo esclusivamente con i vari tipi di **quadri HOPPE** (pieno, espansione o cambio pieno), vedi pag. 608 e successive.

Genova - M35G/19K/19KS

duravert®



Guarnitura con pomolo con rosetta e bocchetta HOPPE in ottone per porte interne:

- certificata secondo **DIN EN 1906: 37-0140A**, guarnitura per edifici pubblici
- guida: pomoli zancati sciolti, molle di richiamo reversibili ambidestre, anelli di guida esenti da manutenzione
- versione: **HOPPE Quadro Rapido** con quadro pieno HOPPE (versione femmina/femmina)
- sottocostruzione: resina
- fissaggio: coprivate, viti multiuso



Quadro Rapido

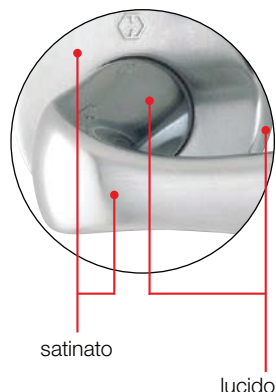

descrizione	F45-R	foro	conf.		imballo
			codice/€		
guarnitura versione femmina/femmina	57-70	8	3241918 134,33	1	10
guarnitura con pomolo	32-48	8	2825807 130,95	1	10

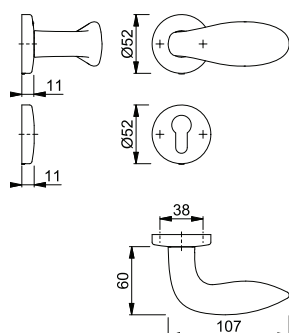

Resista® è garantito su tutte le superfici che contengono la lettera **R** nel codice finitura.

Resista®

Indicazione per versione femmina:

Per spessore porta inferiore o superiore si prega di sostituire il quadro sciolto. Utilizzo esclusivamente con i vari tipi di **quadri HOPPE** (pieno, espansione o cambio pieno), vedi pag. 608 e successive.





Genova - M35G/19

duravert®

Pomolo con rosetta HOPPE in ottone per porte d'ingresso:

- guida: pomolo zancato fisso, con foro quadro
- sottocostruzione: acciaio
- fissaggio: coprivite, unilaterale, viti multiuso, sistema di fissaggio per pomoli con rosetta



descrizione			F45-R				conf.	im- ballo
			codice/€					
pomolo con rosetta, pezzo			2409459 52,36				2	12

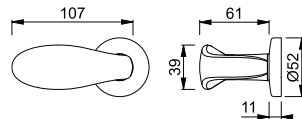

Resista® è garantito su tutte le superfici che contengono la lettera **R** nel codice finitura.

Resista®

Fissaggio per porte in legno incluso.

2



Quadro Rapido

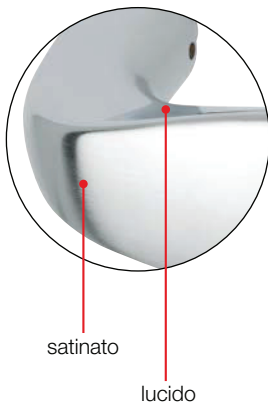



Genova - M35G

duravert®

Pomolo parte femmina HOPPE in ottone per porte d'ingresso:

- guida: pomolo sciolto
- versione: per **HOPPE Quadro Rapido** con quadro pieno HOPPE



descrizione			F45-R				conf.	im- ballo
			codice/€					
pomolo parte femmina, pezzo		8	3248351 43,63				2	12

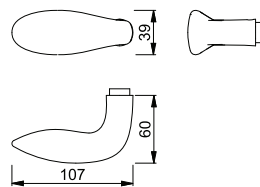

Resista® è garantito su tutte le superfici che contengono la lettera **R** nel codice finitura.

Resista®

Indicazione per versione femmina:

Utilizzo esclusivamente con i vari tipi di **quadri HOPPE** (pieno, espansione o cambio pieno), vedi pag. 608 e successive.

Genova - M1535/30P/30PS

duravert®



- Guarnitura con rosetta e bocchetta HOPPE in ottone per porte a profilo:
- certificata secondo **DIN EN 1906: 37-0140U**, guarnitura per edifici pubblici
 - guida: maniglie sciolte, anelli di guida esenti da manutenzione
 - versione: **HOPPE Quadro Rapido** con quadro pieno HOPPE (versione femmina/femmina)
 - sottostruzione: resina
 - fissaggio: coprivite, viti multiuso



descrizione	60-73	8	foro	F45-R	zincato			conf.	im-ballo
				codice/€	codice/€				
guarnitura				3241934				1	4
				92,83					
molla di richiamo Z-RFL8-2, coppia		8			2839977			10	50
					4,25				

Quadro Rapido

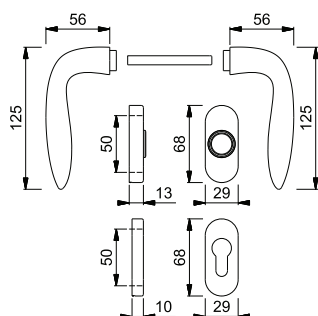
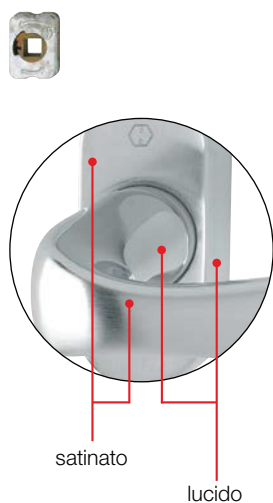

Resista® è garantito su tutte le superfici che contengono la lettera **R** nel codice finitura.

Resista®

Indicazione per versione femmina:

Per spessore porta inferiore o superiore si prega di sostituire il quadro sciolto. Utilizzo esclusivamente con i vari tipi di **quadri HOPPE** (pieno, espansione o cambio pieno), vedi pag. 608 e successive.

Genova - M0535/US937

duravert®



- Martellina DK HOPPE in ottone con **Secustik®** e **VarioFit®**:
- certificata secondo **DIN EN 13126-3: 2|3|180|-|0|1|4|0|0|3|C1** e **RAL-GZ 607/9**
 - scatto: 90°
 - copertura: piastrina di copertura parziale
 - sottostruzione: resina con bordo in ottone, perni
 - quadro: quadro pieno HOPPE, grazie a una molla di compressione applicata al quadro all'interno, copre una profondità variabile fino a 10 mm
 - fissaggio: coprivite, viti filettate M5
 - particolarità: sicurezza di base integrata



descrizione	perni Ø	sporg. quadro viti	F45-R				conf.	im-ballo
			codice/€					
martellina DK, pezzo	10	7	32-42	11568793			1	10
			M5 x 45/50	57,74				

Secustik®
VarioFit®

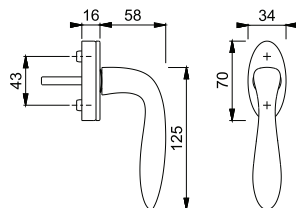
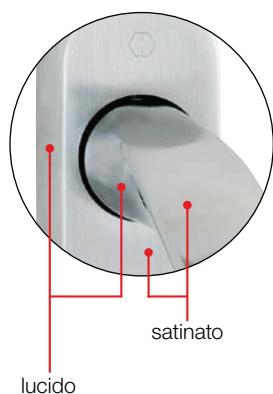

Resista® è garantito su tutte le superfici che contengono la lettera **R** nel codice finitura.

Resista®

Altre specificazioni su richiesta.



■ Singapore - M172/15K/15KS

duravert®



Guarnitura con rosetta e bocchetta HOPPE in ottone per porte interne:

- guida: maniglie sciolte, molle di richiamo reversibili ambidestre, anelli di guida esenti da manutenzione
- versione: quadro a profilo HOPPE (versione maschio/femmina)
- sottocostruzione: resina
- fissaggio: coprivite, viti multiuso



descrizione	F77-R	foro	F77-R		conf.	im-ballo
			codice/€			
guarnitura	34-71	8	3055234		1	10
			150,41			
		8	3055242		1	10
			150,41			
guarnitura versione WC	40-49	8	3055251		1	10
			173,93			
		5-8				

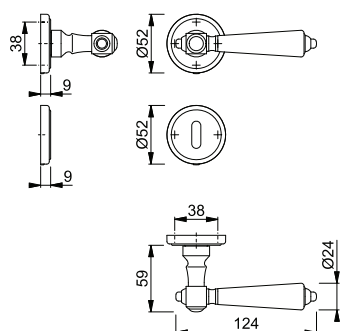

Resista® è garantito su tutte le superfici che contengono la lettera **R** nel codice finitura.

Resista®

■ Singapore - M172/15K-2/15KS-2

duravert®



Guarnitura con rosetta e bocchetta HOPPE in ottone per porte interne:

- guida: maniglie sciolte, molle di richiamo reversibili ambidestre, anelli di guida esenti da manutenzione
- versione: quadro a profilo HOPPE (versione maschio/femmina)
- sottocostruzione: resina
- fissaggio: visibile, viti multiuso



descrizione	F55	F56	F55		F56		conf.	im-ballo
			codice/€		codice/€			
guarnitura	30-66	8	2450970		2450988		1	10
			118,18		118,18			
		8	2451972		2451981		1	10
			118,18		118,18			
guarnitura versione WC	36-45	8	2480482		2480491		1	10
			136,66		136,66			
		5-8						

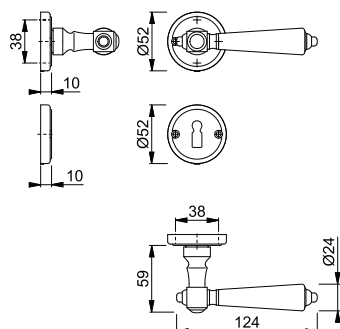

finiture:



F55

F56

Singapore - M476/15

duravert®

Maniglione dritto HOPPE in ottone, con rosette:
• fissaggio: coprivate, viti multiuso



descrizione	interasse	F55	F56	F77-R	conf.	imballo
		codice/€	codice/€	codice/€		
maniglione dritto con rosette, pezzo	220	2455965 153,43	2455973 153,43	1877322 195,27	1	5

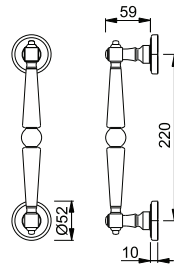

Fissaggio per porte in legno incluso.



finiture:



F55



F56



F77-R

Resista® è garantito su tutte le superfici che contengono la lettera **R** nel codice finitura.

Resista®



2

Singapore - M172/36-2/36S-2

duravert®

Guarnitura con rosetta e bocchetta HOPPE in ottone per porte interne:
• guida: maniglie sciolte, anelli di guida esenti da manutenzione
• versione: quadro a profilo HOPPE (versione maschio/femmina)
• fissaggio: visibile, viti multiuso



descrizione			foro	F55	F56	conf.	imballo
				codice/€	codice/€		
guarnitura	38-74	8		2452431 118,18	2452449 118,18	1	10

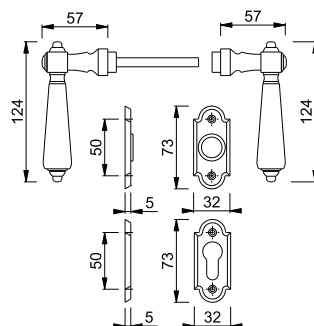

finiture:



F55



F56



■ Singapore - M072/7

duravert®

Martellina DK HOPPE in ottone:

- scatto: 90°
- sottocostruzione: ottone, perni
- quadro: quadro pieno HOPPE
- fissaggio: visibile, viti filettate M5



descrizione	perni Ø	sporg. quadro viti	F55 codice/€	F56 codice/€	F77-R codice/€	conf.	im- ballo
martellina DK, pezzo	10	7 35 M5 x 40	2456677 121,48	2456685 121,48	3055277 165,65	1	10

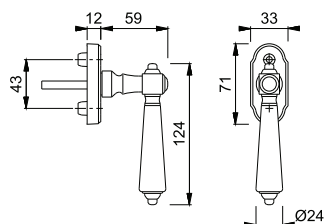

finiture:



F55



F56



F77-R

Resista® è garantito su tutte le superfici che contengono la lettera **R** nel codice finitura.

Resista®



■ Singapore - M72/312

duravert®

Martellina a croce HOPPE in ottone con placca corta:

- scatto: senza
- placca: ottone, senza perni
- quadro: quadro pieno HOPPE sciolto
- fissaggio: visibile, viti multiuso
- particolarità: montaggio solo con giochi tipo 2 per cremonesi, per finestre ad anta rotante



descrizione	perni Ø	sporg. quadro viti	F55 codice/€	F56 codice/€	F77-R codice/€	conf.	im- ballo
martellina a croce con placca corta, pezzo		7 senza multiuso	2455383 111,78	2455404 111,78	3055269 152,43	1	10

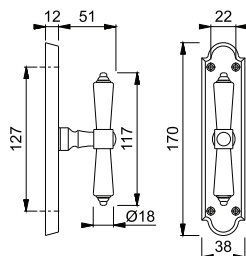

finiture:



F55



F56



F77-R

Resista® è garantito su tutte le superfici che contengono la lettera **R** nel codice finitura.

Resista®

Montaggio solo con giochi tipo 2 per cremonesi, vedi pag. 626 e successive.

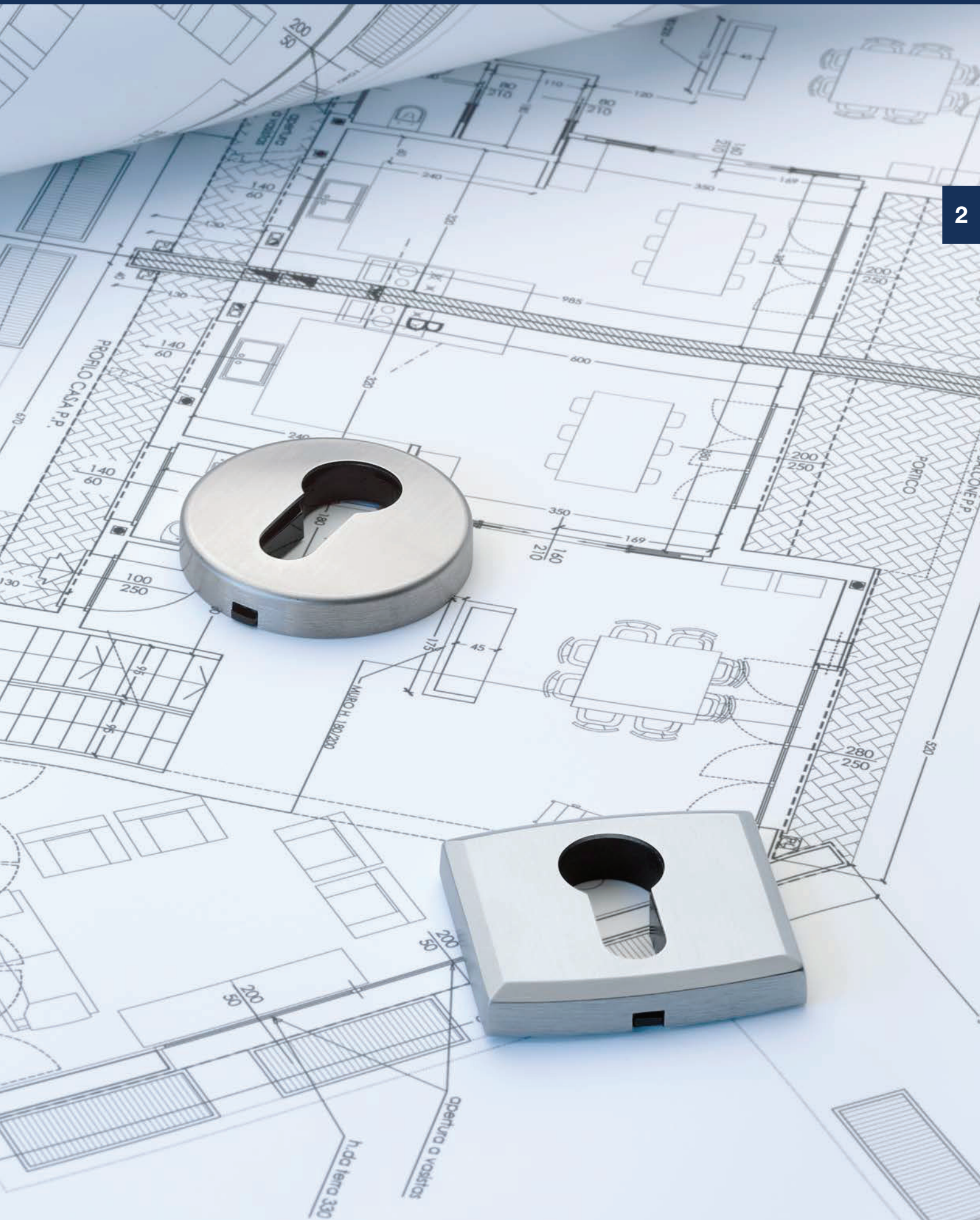



M19

duraver[®]

Rosetta HOPPE in ottone con modulo di montaggio per rosette per porte d'ingresso (lato interno):

- guida: per maniglia sciolta, molla di richiamo reversibile ambidestra, anello di guida esente da manutenzione
- versione: per **HOPPE Quadro Rapido** con quadro pieno HOPPE, premontato nella sottostruzione
- sottostruzione: acciaio; per porte in alluminio, legno e PVC
- fissaggio: coprivite, possibilità di fissaggio in diagonale grazie alle 4 viti aggiuntive, per viti multiuso



descrizione	8/42	F41-R	F71	conf.	imballo
		codice/€	codice/€		
rosetta con modulo di montaggio, pezzo		3682385 56,30	3852495 43,31	10	40

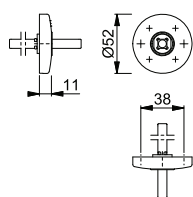

Resista[®] è garantito su tutte le superfici che contengono la lettera **R** nel codice finitura.

Resista[®]



E19

duraver[®]

Rosetta HOPPE in acciaio inox con modulo di montaggio per rosette per porte d'ingresso (lato interno):

- guida: per maniglia sciolta, molla di richiamo reversibile ambidestra, anello di guida esente da manutenzione
- versione: per **HOPPE Quadro Rapido** con quadro pieno HOPPE, premontato nella sottostruzione
- sottostruzione: acciaio; per porte in alluminio, legno e PVC
- fissaggio: coprivite, possibilità di fissaggio in diagonale grazie alle 4 viti aggiuntive, per viti multiuso



descrizione	8/42	F69	conf.	imballo
		codice/€		
rosetta con modulo di montaggio, pezzo		3682289 43,10	10	40

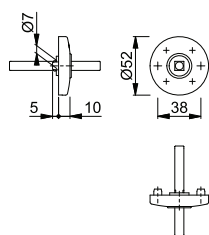



■ **E19S**

duravert®

Bocchetta HOPPE in acciaio inox per porte d'ingresso (lato interno):

- sottocostruzione: acciaio, perni
- fissaggio: coprivate, passante, per viti filettate M5



descrizione	foro	F69			conf.	imballo
		codice/€				
bocchetta, pezzo		3028674 13,90			5	30

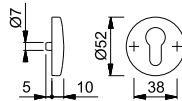

2



■ **19**

duravert®

Rosetta HOPPE in alluminio con modulo di montaggio per rosette per porte d'ingresso (lato interno):

- guida: per maniglia sciolta, molla di richiamo reversibile ambidestra, anello di guida esente da manutenzione
- versione: per **HOPPE Quadro Rapido** con quadro pieno HOPPE, premontato nella sottocostruzione
- sottocostruzione: acciaio; per porte in alluminio, legno e PVC
- fissaggio: coprivate, possibilità di fissaggio in diagonale grazie alle 4 viti aggiuntive, per viti multiuso

descrizione		F1			F4		F9		conf.	imballo
		codice/€	codice/€	codice/€						
rosetta con modulo di montaggio, pezzo	8/42	3682983 40,13	3852487 44,14	3682991 44,14				10	40	

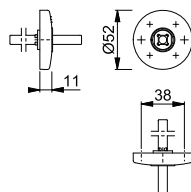





plusvalore **duraplus®**



Linea prodotto duraplus®

plusvalore

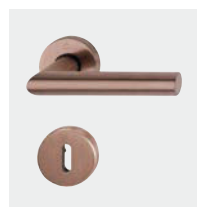

Amsterdam
(E)1400
pag. 51

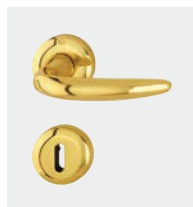

Atlanta
(M)1530
pag. 75



Austin
1769
pag. 97

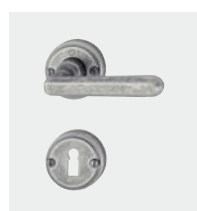

Basel
M159
pag. 107



Bergamo
M1628
pag. 111



Bonn
E150
pag. 119

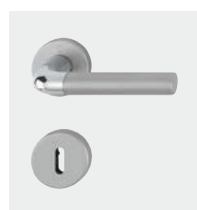

Bremen
1505
pag. 127



Dallas
(M/E)1643
pag. 129

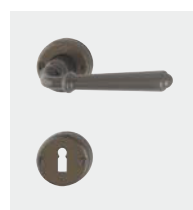

Elba
M1613
pag. 155



Hamburg
1700
pag. 159



Houston
M1623
pag. 171



Lecce
1405
pag. 175



Liège
1540
pag. 177

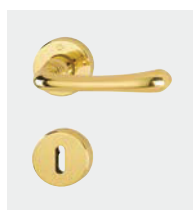

Lisboa
M173
pag. 179



London
113
pag. 185



Los Angeles
M1642
pag. 191



Luxembourg
199
pag. 205



Macau
M1646
novità
pag. 211





New York
1810
pag. 215



Paris
(E)138
pag. 227



Stockholm
(E)1140
pag. 249

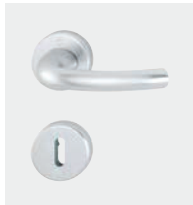

Tôkyô
(M)1710
pag. 265



Toulon
1737
pag. 283



Trondheim
E1430
pag. 297



Valencia
M170
pag. 303



Verona
1510, E1800,
M51G, M151
pag. 309

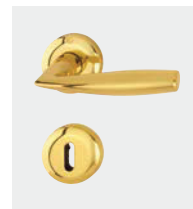

Vitória
(M)1515
pag. 321



**Placche,
rosette e
bocchette**
pag. 327





2



Quadro Rapido

Amsterdam - E1400Z/42K/42KS

duraplus®

Guarnitura con rosetta e bocchetta HOPPE in acciaio inox per porte interne:

- certificata secondo **DIN EN 1906: 37-0140A**, guarnitura per edifici pubblici
- guida: maniglie sciolte, molle di richiamo reversibili ambidestre, anelli di guida esenti da manutenzione
- versione: **HOPPE Quadro Rapido** con quadro pieno HOPPE (versione femmina/femmina)
- sottocostruzione: resina
- fissaggio: coprivate, viti multiuso



descrizione			foro	F69	F78-1-R	F84-1-R	F9714M	conf.	imballo
				codice/€	codice/€	codice/€	codice/€		
guarnitura versione femmina/femmina	35-45	8		11725382	11646706	11647024	12032864	1	10
				26,63	45,27	45,27	34,62		
	65-75	8			11647061	11647085	12032888	1	10
					48,13	48,13	36,81		
guarnitura versione WC	40-45	8		3289655				1	10
		5-8		43,95					
guarnitura versione WC femmina/femmina	40-45	8			11716715	11717063	12032895	1	10
		5-8			76,28	76,28	58,33		
guarnitura versione WC con indicatore libero/occupato	40-45	8		3470500				1	10
		5-8		43,95					
coppia maniglie	25-35	8					12032785	5	50
							24,27		
maniglia parte femmina, pezzo		8		3289444			11981623	10	20
				9,34			12,14		
descrizione			foro	F69-S				conf.	imballo
				codice/€					
guarnitura	37-47	8		3750940				1	10
				48,67					
guarnitura versione femmina/femmina	65-75	8		3898872				1	10
				51,27					
guarnitura versione WC	37-47	8		3750923				1	10
		5-8		66,91					
guarnitura versione WC con indicatore libero/occupato	40-45	8		3784699				1	10
		5-8		66,91					
maniglia parte femmina, pezzo		8		3786096				10	20
				20,81					

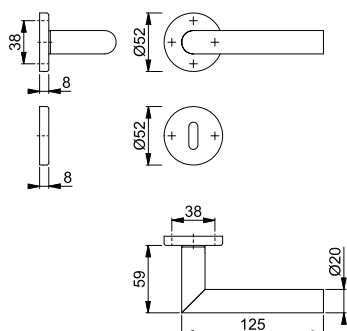

Resista® è garantito su tutte le superfici che contengono la lettera **R** nel codice finitura.

Resista®

La lettera **S** nel codice finitura indica SecuSan®, la superficie antimicrobica. Adatta esclusivamente per uso in ambienti interni.

SecuSan®

Indicazione per versione femmina:

Per spessore porta inferiore o superiore si prega di sostituire il quadro sciolto. Utilizzo esclusivamente con i vari tipi di **quadri HOPPE** (pieno, espansione o cambio pieno), vedi pag. 608 e successive.



Quadro Rapido

Amsterdam - E1400Z/42KV/42KVS

duraplus®

- Guarnitura con rosetta e bocchetta HOPPE in acciaio inox per porte interne:
- certificata secondo **DIN EN 1906: 37-0140A**, guarnitura per edifici pubblici
 - guida: maniglie sciolte, molle di richiamo reversibili ambidestre, anelli di guida esenti da manutenzione
 - versione: **HOPPE Quadro Rapido** con quadro pieno HOPPE (versione femmina/femmina)
 - sottocostruzione: resina, perni
 - fissaggio: coprivate, passante, bidirezionale, viti multiuso



2

descrizione	F9714M codice/€	foro	conf.	im- ballo
guarnitura versione femmina/femmina	12033212 34,62		1	10
	12033236 34,62		1	10
guarnitura versione WC femmina/femmina	12033224 58,33		1	10
	12033558 58,33		1	10

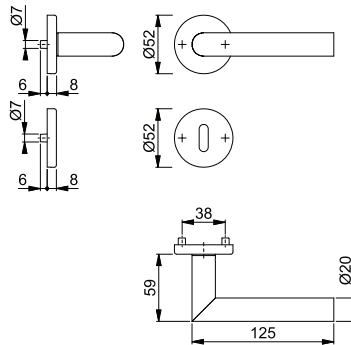

Indicazione per versione femmina:

Per spessore porta inferiore o superiore si prega di sostituire il quadro sciolto. Utilizzo esclusivamente con i vari tipi di **quadri HOPPE** (pieno, espansione o cambio pieno), vedi pag. 608 e successive.



Quadro Rapido

Amsterdam - E1400Z/845

duraplus®

- Guarnitura con mini-rosetta HOPPE in acciaio inox senza bocchetta per porte interne:
- guida: maniglie sciolte, anelli di guida esenti da manutenzione
 - versione: **HOPPE Quadro Rapido** con quadro pieno HOPPE (versione femmina/femmina)
 - fissaggio: mini-rosette ad incastro
 - particolarità: montaggio senza viti



descrizione	F69 codice/€	F78-1-R codice/€	F84-1-R codice/€	F9714M codice/€	conf.	im- ballo
guarnitura senza bocchetta (versione femmina/femmina)	10781648 33,55				1	10
		11658757 57,03	11658794 57,03	12033637 43,61	1	10

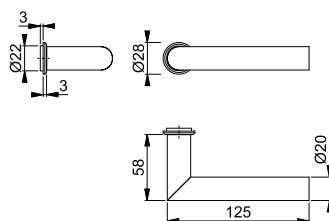

Resista® è garantito su tutte le superfici che contengono la lettera **R** nel codice finitura.

Resista®

Abbinabile con le bocchette E845S, M845S e M846S a pag. 341 e 333.



Quadro Rapido
Quadro Rapido
Plus

Amsterdam - E1400Z/848N

duraplus®

Guarnitura **HOPPE Quadro RapidoPlus** con rosetta piatta in acciaio inox senza bocchetta per porte interne:

- certificata secondo **DIN EN 1906: 37-0140U**, guarnitura per edifici pubblici
- guida: maniglie sciolte, anelli di guida esenti da manutenzione
- versione: **HOPPE Quadro Rapido** con quadro pieno HOPPE (versione maschio/femmina)
- fissaggio: rosette a incastro con perni passanti
- particolarità: montaggio senza viti, rosetta piatta da 2 mm



descrizione							conf.	imballo
			F69					
guarnitura senza bocchetta	35-45	8	codice/€				1	10
			3747020					
			27,36					

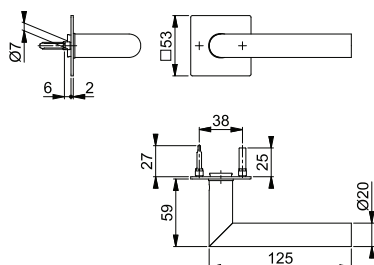

Abbinabile con la bocchetta E848NS a pag. 339.

Accessori per guarniture HOPPE Quadro RapidoPlus vedi a pag. 615.



Quadro Rapido
Quadro Rapido
Plus

Amsterdam - E1400Z/849N

duraplus®

Guarnitura **HOPPE Quadro RapidoPlus** con rosetta piatta in acciaio inox senza bocchetta per porte interne:

- certificata secondo **DIN EN 1906: 37-0140U**, guarnitura per edifici pubblici
- guida: maniglie sciolte, anelli di guida esenti da manutenzione
- versione: **HOPPE Quadro Rapido** con quadro pieno HOPPE (versione femmina/femmina)
- fissaggio: rosette a incastro con perni passanti
- particolarità: montaggio senza viti, rosetta piatta da 2 mm



descrizione							conf.	imballo
			F69	F78-1-R	F84-1-R	F9714M		
guarnitura senza bocchetta	35-45	8	codice/€	codice/€	codice/€	codice/€	1	10
			3746641					
			27,36					
guarnitura senza bocchetta (versione femmina/femmina)	35-45	8/8,5		11650539	11650527	12033395	1	10
				48,08	48,08	36,77		

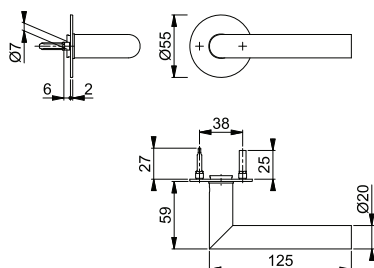

Resista® è garantito su tutte le superfici che contengono la lettera **R** nel codice finitura.

Resista®

Abbinabile con la bocchetta E849NS a pag. 341.

Accessori per guarniture HOPPE Quadro RapidoPlus vedi a pag. 615.



Quadro Rapido

Amsterdam - E58/42KV/42KVS/1400Z

duraplus®

Guarnitura cambio con rosetta e bocchetta HOPPE in acciaio inox per porte d'ingresso:

- certificata secondo **DIN EN 1906: 37-0140A**, guarnitura per edifici pubblici
- guida: esterno con pomolo fisso, interno con maniglia sciolta, molla di richiamo reversibile ambidestra, anello di guida esente da manutenzione
- versione: **HOPPE Quadro Rapido** con quadro cambio pieno FDW HOPPE (versione femmina)
- sottocostruzione: resina, perni
- fissaggio: coprivate, passante, viti multiuso; rosetta fissaggio passante, bocchetta fissaggio bidirezionale



2

descrizione	37-42	8	foro	F69	F69-S			conf.	imballo
				codice/€	codice/€				
guarnitura cambio (pomolo/maniglia)				3297111 43,95	3739898 66,91			1	4

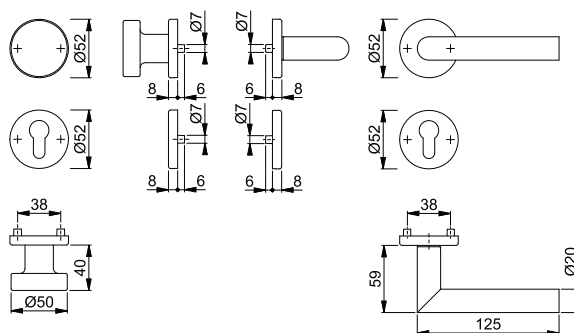

La lettera **S** nel codice finitura indica SecuSan®, la superficie antimicrobica. Adatta esclusivamente per uso in ambienti interni.

SecuSan®



Sertos®

Amsterdam - E1400/42H/42HKVS

duraplus®

Guarnitura con rosetta e bocchetta HOPPE in acciaio inox per porte interne:

- certificata secondo **DIN EN 1906: 47*-0150A** e **PIVCERTPlus** (1.000.000 cicli d'utilizzo), guarnitura per edifici pubblici
- guida: maniglie in versione fisso/girevole, molle di richiamo, fissaggio ad incastro HOPPE-**Sertos®** con arresto a sfera, anelli di guida esenti da manutenzione
- versione: quadro pieno a profilo HOPPE, temprato
- sottocostruzione: rosette in acciaio, bocchette in resina, perni
- fissaggio: coprivate, passante; rosette viti filettate M5; bocchette viti multiuso, bidirezionale



descrizione	40-45	8	foro	F69	F69-S			conf.	imballo
				codice/€	codice/€				
guarnitura		8		10719705 52,62	10719721 75,57			1	10
				10719730 52,62	10719756 75,57			1	10
guarnitura versione WC con indicatore libero/occupato	40-45	8 5-8		11511527 70,86				1	4

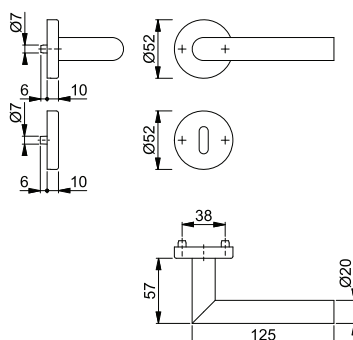

La lettera **S** nel codice finitura indica SecuSan®, la superficie antimicrobica. Adatta esclusivamente per uso in ambienti interni.

SecuSan®

Set di fissaggio per guarniture Sertos® vedi pag. 618.



Sertos®

Amsterdam - E50G/42H/42HKVS/1400

duraplus®

Guarnitura cambio con rosetta e bocchetta HOPPE in acciaio inox per porte d'ingresso:

- certificata secondo **DIN EN 1906: 47*-0150A** e PIVCERT**Plus** (1.000.000 cicli d'utilizzo), guarnitura per edifici pubblici
- guida: esterno con pomolo fisso, interno con maniglia in versione fisso/girevole, molla di richiamo, fissaggio ad incastro HOPPE-**Sertos**® con arresto a sfera, anello di guida esente da manutenzione
- versione: quadro cambio pieno a profilo FDW HOPPE, temprato
- sottocostruzione: rosette in acciaio, bocchette in resina, perni
- fissaggio: coprivate, passante; rosette viti filettate M5; bocchette viti multiuso, bidirezionale



descrizione	F69	foro	F69		conf.	imballo
			codice/€			
guarnitura cambio (pomolo/maniglia)	65-70	8	11570350		1	4
			119,92			

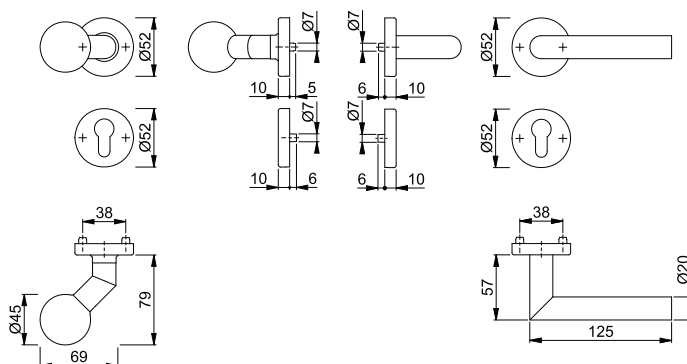

Set di fissaggio per guarniture Sertos® vedi pag. 618.



Sertos®

Amsterdam - E58/42H/42HKVS/1400

duraplus®

Guarnitura cambio con rosetta e bocchetta HOPPE in acciaio inox per porte d'ingresso:

- certificata secondo **DIN EN 1906: 47*-0150A** e PIVCERT**Plus** (1.000.000 cicli d'utilizzo), guarnitura per edifici pubblici
- guida: esterno con pomolo fisso, interno con maniglia in versione fisso/girevole, molla di richiamo, fissaggio ad incastro HOPPE-**Sertos**® con arresto a sfera, anello di guida esente da manutenzione
- versione: quadro cambio pieno a profilo FDW HOPPE, temprato
- sottocostruzione: rosette in acciaio, bocchette in resina, perni
- fissaggio: coprivate, passante; rosette viti filettate M5; bocchette viti multiuso, bidirezionale



descrizione	F69	F69-S	F69		conf.	imballo
			codice/€	codice/€		
guarnitura cambio (pomolo/maniglia)	40-45			10720538	1	4
			11542457	93,81		
	65-70		70,86		1	4

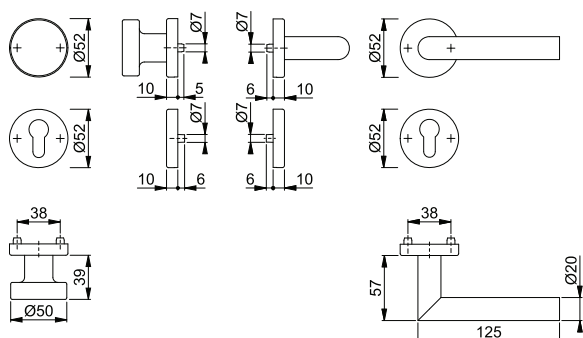

La lettera **S** nel codice finitura indica SecuSan®, la superficie antimicrobica. Adatta esclusivamente per uso in ambienti interni.

SecuSan®

Set di fissaggio per guarniture Sertos® vedi pag. 618.



Amsterdam - E1400F/55

duraplus®

Mezza guarnitura con rosetta senza bocchetta HOPPE in acciaio inox per porte a profilo:

- guida: maniglia in versione fisso/girevole, molla di richiamo, anello di guida esente da manutenzione
- versione: per quadro pieno a profilo HOPPE (con misura quadro 8 mm) o quadro ad espansione HOPPE (come mezza guarnitura parte interna per porte d'ingresso)
- sottocostruzione: zama
- fissaggio: coprivite, tasselli in resina (viti per tasselli, dadi ciechi per porte in alluminio o perni ad espansione per porte in resina da ordinare separatamente)



2

descrizione			F69		F69-S		conf.	imballo
			codice/€		codice/€			
mezza guarnitura		8	557820 40,02		3660194 51,50		2	12

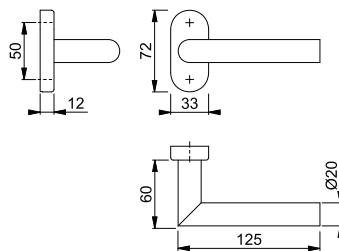

La lettera **S** nel codice finitura indica SecuSan®, la superficie antimicrobica. Adatta esclusivamente per uso in ambienti interni.

SecuSan®

Abbinabile con le bocchette E55S a pag. 344 e E55KS a pag. 344.

Materiale di fissaggio vedi pag. 615 e successive.



Amsterdam - E1400GF2/55

duraplus®

Mezza guarnitura con rosetta senza bocchetta HOPPE in acciaio inox per porte a profilo:

- guida: maniglia zancata in versione fisso/girevole, molla di richiamo, anello di guida esente da manutenzione
- versione: per quadro pieno a profilo HOPPE (con misura quadro 8 mm) o quadro ad espansione HOPPE (come mezza guarnitura parte interna per porte d'ingresso)
- sottocostruzione: zama
- fissaggio: coprivite, tasselli in resina (viti per tasselli, dadi ciechi per porte in alluminio o perni ad espansione per porte in resina da ordinare separatamente)



descrizione			F69		conf.	imballo
			codice/€			
mezza guarnitura		8	2808054 124,96		2	12

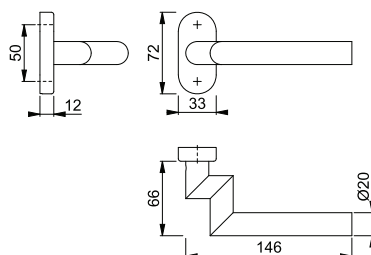

Abbinabile con le bocchette E55S a pag. 344 e E55KS a pag. 344.

Materiale di fissaggio vedi pag. 615 e successive.



Quadro Rapido



Amsterdam - E1400Z/30P/30PS

duraplus®

Guarnitura con rosetta e bocchetta HOPPE in acciaio inox per porte a profilo:

- certificata secondo **DIN EN 1906: 37-0140A**, guarnitura per edifici pubblici
- guida: maniglie sciolte, molle di richiamo reversibili ambidestre, anelli di guida esenti da manutenzione
- versione: **HOPPE Quadro Rapido** con quadro pieno HOPPE (versione femmina/femmina)
- sottocostruzione: resina
- fissaggio: coprivite, viti multiuso



descrizione	65-75	8	foro	F69	F69-S	F78-1-R	F84-1-R	conf.	imballo
				codice/€	codice/€	codice/€	codice/€		
guarnitura	65-75	8		3253222 30,00	3786053 57,02			1	10
		8/8,5				11720128 55,06	11720384 55,06	1	10
descrizione			foro	F9714M codice/€	zincato codice/€			conf.	imballo
guarnitura	65-75	8/8,5		12034022 43,07				1	10
molla di richiamo Z-RFL8-2, coppia		8			2839977 4,25			10	50

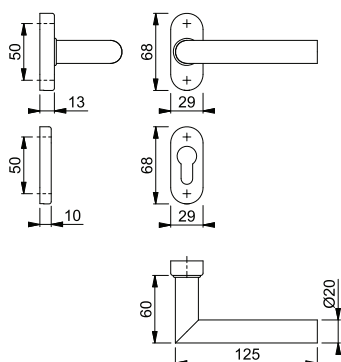

Resista® è garantito su tutte le superfici che contengono la lettera **R** nel codice finitura.

Resista®

La lettera **S** nel codice finitura indica SecuSan®, la superficie antimicrobica. Adatta esclusivamente per uso in ambienti interni.

SecuSan®

Indicazione per versione femmina:

Per spessore porta inferiore o superiore si prega di sostituire il quadro sciolto. Utilizzo esclusivamente con i vari tipi di **quadri HOPPE** (pieno, espansione o cambio pieno), vedi pag. 608 e successive.



Amsterdam - E0400/U30

duraplus®

Martellina DK HOPPE in acciaio inox:

- certificata secondo **DIN EN 13126-3: 2|3|180|-|0|1|5|0|0|3|C1**
- scatto: 90°
- copertura: piastrina di copertura intera
- sottocostruzione: resina, perni
- quadro: quadro pieno HOPPE
- fissaggio: coprivate, viti filettate M5



descrizione	perni Ø	sporg. quadro viti	F69	F78-1-R	F84-1-R	F9714M	conf.	im- ballo
			codice/€	codice/€	codice/€	codice/€		
martellina DK, pezzo	10	35	2807318				10	40
		M5 x 45	15,06				10	40
		37	3291034				1	10
		M5 x 45	15,06	11796248	11796418	12034065	1	10
		37		25,60	25,60	19,58	10	40
43	3485533					10	40	
M5 x 55	15,06					10	40	
43	11796255		11796425	12034071		1	10	
M5 x 55	25,60		25,60	19,58		1	10	

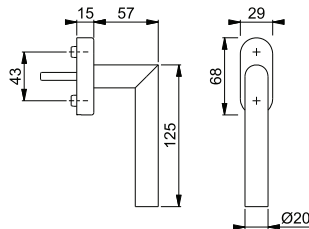

Resista® è garantito su tutte le superfici che contengono la lettera **R** nel codice finitura.

Resista®

Altre specificazioni su richiesta.



Amsterdam - E0400/US956

duraplus®

Martellina DK HOPPE in acciaio inox con **Secustik®** e **VarioFit®**:

- certificata secondo **DIN EN 13126-3: 2|3|180|-|0|1|5|0|0|3|C1** e **RAL-GZ 607/9**
- scatto: 90°
- copertura: piastrina di copertura intera
- sottocostruzione: resina, perni
- quadro: quadro pieno HOPPE, grazie a una molla di compressione applicata al quadro all'interno, copre una profondità variabile fino a 10 mm
- fissaggio: coprivate, viti filettate M5
- particolarità: sicurezza di base integrata



descrizione	perni Ø	sporg. quadro viti	F69	F69-S	F78-1-R	F84-1-R	conf.	im- ballo
			codice/€	codice/€	codice/€	codice/€		
martellina DK, pezzo	10	32-42	10763520	10763538	11649227	11649252	10	40
		M5 x 45/50	57,18	68,65	88,62	88,62		
descrizione	perni Ø	sporg. quadro viti	F9714M				conf.	im- ballo
martellina DK, pezzo	10	32-42	12034034				10	40
		M5 x 45/50	62,89					

Secustik®
VarioFit®

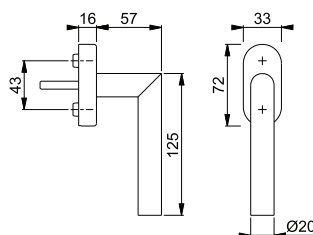

Resista® è garantito su tutte le superfici che contengono la lettera **R** nel codice finitura.

Resista®

La lettera **S** nel codice finitura indica SecuSan®, la superficie antimicrobica.

SecuSan®

Altre specificazioni su richiesta.

novità



SecuForte®

VarioFit®



Le martelline con SecuForte® hanno ricevuto uno dei premi per «migliore innovazione» al concorso di innovazione della fiera EQUIPBAIE 2018 di Parigi.

Amsterdam - E0400/UD9056

Martellina DK HOPPE acciaio inox con **SecuForte®** e **VarioFit®**:

- certificata secondo **DIN EN 13126-3: 2|3|180|-|0|1|3|1|1|3|C1** e **RAL-GZ 607/9**
- scatto: 90°
- copertura: piastrina di copertura intera
- sottocostruzione: resina, perni
- quadro: quadro pieno HOPPE, grazie a una molla di compressione applicata al quadro all'interno, copre una profondità variabile fino a 10 mm
- fissaggio: coprivate, viti filettate M5
- particolarità: funzione di bloccaggio automatico in posizione chiusa (0°) e in posizione di ribalta (180°)

duraplus®



descrizione	perni Ø	sporg. quadro viti	F69 codice/€	F69-S codice/€	F9714M codice/€	conf.	im- ballo
martellina DK, pezzo	10	7 32-42 M5 x 45/50	12025379 58,83	12025380 70,31	12200232 64,71	10	40

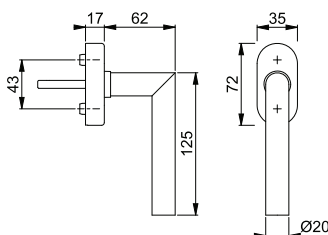

La lettera **S** nel codice finitura indica SecuSan®, la superficie antimicrobica.

SecuSan®

Altre specificazioni su richiesta.

novità



SecuForte®

VarioFit®



Le martelline con SecuForte® hanno ricevuto uno dei premi per «migliore innovazione» al concorso di innovazione della fiera EQUIPBAIE 2018 di Parigi.

Amsterdam - E0400S/UD9056

Martellina DK HOPPE acciaio inox con **SecuForte®** e **VarioFit®**, con cilindro:

- certificata secondo **DIN EN 13126-3: 2|3|180|-|0|1|3|3|3|C1** e **RAL-GZ 607/9, RAL200**; adempie ai requisiti della normativa **DIN EN 1627-1630 RC1-6**
- tipo di chiusura: cilindro con chiave reversibile
- scatto: 90°
- copertura: piastrina di copertura intera
- sottocostruzione: resina, perni
- quadro: quadro pieno HOPPE, grazie a una molla di compressione applicata al quadro all'interno, copre una profondità variabile fino a 10 mm
- fissaggio: coprivate, viti filettate M5
- particolarità: funzione di bloccaggio automatico in posizione chiusa (0°) e in posizione di ribalta (180°)

duraplus®



descrizione	perni Ø	sporg. quadro viti	F69 codice/€	F69-S codice/€	F9714M codice/€	conf.	im- ballo
martellina DK con cilindro, pezzo	10	7 32-42 M5 x 45/50	12025483 95,13	12025495 106,61	12200190 104,64	10	40

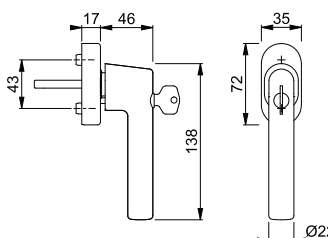

La lettera **S** nel codice finitura indica SecuSan®, la superficie antimicrobica.

SecuSan®

Specificazioni speciali e diversi tipi di chiusura su richiesta.



SecuSelect®
Secustik®
Quadro Rapido

EUS950S

Rosetta per martellina DK **SecuSelect®** HOPPE in acciaio inox con **Secustik®**, con cilindro:

- certificata secondo **DIN EN 13126-3: 2|3/180|-|0|1|3|3/3|C1** e **RAL-GZ 607/9, RAL200**; adempie ai requisiti della normativa **DIN EN 1627-1630 RC1-6**
- tipo di chiusura: cilindro con chiave reversibile
- scatto: 90°
- copertura: piastrina di copertura intera
- sottocostruzione: zama, perni
- quadro: **HOPPE Quadro Rapido** con quadro pieno HOPPE
- fissaggio: coprivite, viti filettate M5
- particolarità: sicurezza di base integrata

duraplus®



descrizione	perni Ø	sporg. quadro 7	F69		F69-S		conf.	im- ballo
			viti	codice/€	codice/€			
rosetta per martellina DK con cilindro, pezzo	10	7	37	11517761	11636233		1	20
			M5 x 50	121,30	132,78			
			43	11517773	11636245			
			M5 x 55	121,30	132,78		1	20

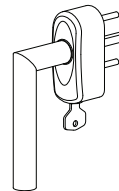
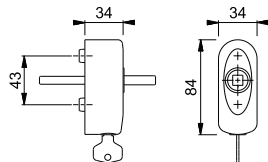

La lettera **S** nel codice finitura indica SecuSan®, la superficie antimicrobica.

SecuSan®

Esempio di montaggio



Quadro Rapido

Amsterdam - E1400Z

Maniglia parte femmina HOPPE in acciaio inox per porte interne:

- versione: per **HOPPE Quadro Rapido** con quadro pieno HOPPE
- guida: per guarnitura sciolta

duraplus®



descrizione	8	F69		F69-S		conf.	im- ballo
		codice/€	codice/€	codice/€	codice/€		
maniglia parte femmina, pezzo		3289444	3786096			10	20
		9,34	20,81				

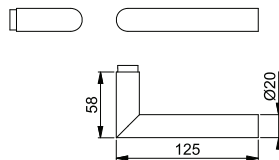

La lettera **S** nel codice finitura indica SecuSan®, la superficie antimicrobica. Adatta esclusivamente per uso in ambienti interni.

SecuSan®

Maniglie parte femmina con HOPPE Quadro Rapido sono abbinabili con le rosette per martelline DK **SecuSelect®**.

novità



Amsterdam - E0400S/UD9056 TBT4

duraplus®

Martellina DK HOPPE in acciaio inox con **SecuForte®**, **SecuTBT®** e **VarioFit®**, con cilindro:

- adempie ai requisiti della normativa **DIN EN 1627-1630 RC1-6**
- tipo di chiusura: cilindro con chiave reversibile, bloccabile in posizione 0° e 90°, funzione di bloccaggio automatico
- scatto: 90°
- copertura: piastrina di copertura intera
- sottocostruzione: resina, perni
- quadro: quadro pieno HOPPE, grazie a una molla di compressione applicata al quadro all'interno, copre una profondità variabile fino a 10 mm
- fissaggio: coprivite, viti filettate M5
- particolarità: funzione di bloccaggio automatico in posizione chiusa (0°) e in posizione di ribalta (180°)



SecuTBT®

SecuForte®

VarioFit®



Le martelline con SecuForte® hanno ricevuto uno dei premi per «migliore innovazione» al concorso di innovazione della fiera EQUIPBAIE 2018 di Parigi.

descrizione	perni Ø	sporg. quadro viti	F69 codice/€	F69-S codice/€	F9714M codice/€	conf.	im- ballo
martellina DK con cilindro, pezzo	10	7 32-42 M5 x 45/50	12025926 96,90	12025938 108,38	12200219 106,60	10	40

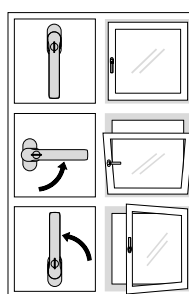
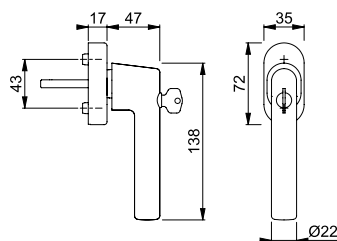

funzione TBT

La lettera **S** nel codice finitura indica SecuSan®, la superficie antimicrobica.

SecuSan®

Specificazioni speciali e diversi tipi di chiusura su richiesta.



SecuSelect®
Secu100®
Secustik®
SecuTBT®
Quadro Rapido

EUS950S 100NM TBT4

duraplus®

Rosetta per martellina DK **SecuSelect®** HOPPE in acciaio con **Secu100® + Secustik®** e **SecuTBT®**, con cilindro:

- adempie ai requisiti della normativa **DIN EN 1627-1630 RC1-6**
- tipo di chiusura: cilindro con chiave reversibile, bloccabile in posizione 0° e 90°, funzione di bloccaggio automatico
- scatto: 90°
- copertura: piastrina di copertura intera
- sottocostruzione: zama, perni
- quadro: **HOPPE Quadro Rapido** con quadro pieno HOPPE
- fissaggio: coprivite, viti filettate M5
- particolarità: sicurezza di base integrata



descrizione	perni Ø	sporg. quadro viti	F69	F69-S	conf.	im- ballo
			codice/€	codice/€		
rosetta per martellina DK con cilindro, pezzo	10	37	11634509	11636269	1	20
		M5 x 50	138,50	149,98		
		43	11634510	11636270		
		M5 x 55	138,50	149,98	1	20

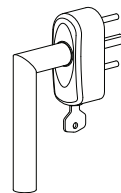
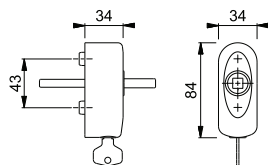

La lettera **S** nel codice finitura indica SecuSan®, la superficie antimicrobica.

SecuSan®

Esempio di montaggio



Quadro Rapido

Amsterdam - E1400Z

duraplus®

Maniglia parte femmina HOPPE in acciaio inox per porte interne:

- versione: per **HOPPE Quadro Rapido** con quadro pieno HOPPE
- guida: per guarnitura sciolta



descrizione	sporg. quadro viti	F69	F69-S	conf.	im- ballo
		codice/€	codice/€		
maniglia parte femmina, pezzo	8	3289444	3786096	10	20
		9,34	20,81		

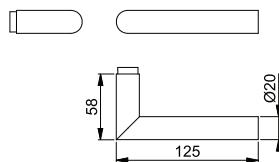

La lettera **S** nel codice finitura indica SecuSan®, la superficie antimicrobica. Adatta esclusivamente per uso in ambienti interni.

SecuSan®

Maniglie parte femmina con HOPPE Quadro Rapido sono abbinabili con le rosette per martelline DK **SecuSelect®**.



Secustik®
VarioFit®

Amsterdam - PSK-E0400Z/US956

Martellina DK HOPPE in acciaio inox con **Secustik®** e **VarioFit®** per scorrevole parallelo:

- certificata secondo **DIN EN 13126-3: 2|3|180|-|0|1|5|0|0|3|C1** e **RAL-GZ 607/9**
- scatto: 90°
- copertura: piastrina di copertura intera
- sottocostruzione: resina, perni
- quadro: quadro pieno HOPPE, grazie a una molla di compressione applicata al quadro all'interno, copre una profondità variabile fino a 10 mm
- fissaggio: coprivate, viti filettate M5
- particolarità: sicurezza di base integrata

duraplus®



descrizione	perni Ø	sporg. quadro viti	F69 codice/€	F78-1-R codice/€	F84-1-R codice/€	F9714M codice/€	conf.	im- ballo
martellina PSK, pezzo	10	7	32-42 M5 x 45/50		11719692 91,94	11719722 91,94	12033935 65,25	1 10
			32-42 M5 x 45/50	11544405 59,32				10 40

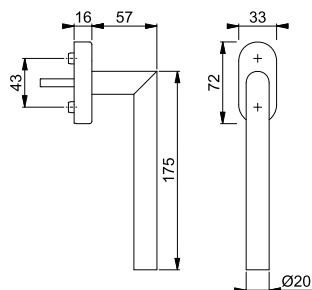

Resista® è garantito su tutte le superfici che contengono la lettera **R** nel codice finitura.

Resista®

Amsterdam - HS-E0400F-25/431N-AS

duraplus®



Maniglione a coppia per alzante scorrevole HOPPE in acciaio inox:

- guida: fisso/girevole
- scatto: a sfere 180°
- sottocostruzione: zama, perni
- quadro: quadro pieno HOPPE sciolto con spigoli arrotondati
- fissaggio: coprivate, passante, viti filettate M6



descrizione			distanza foro	F69	conf.	imballo
				codice/€		
maniglione a coppia per alzante scorrevole	75-80	10x128	69	11622222 319,36	1	4

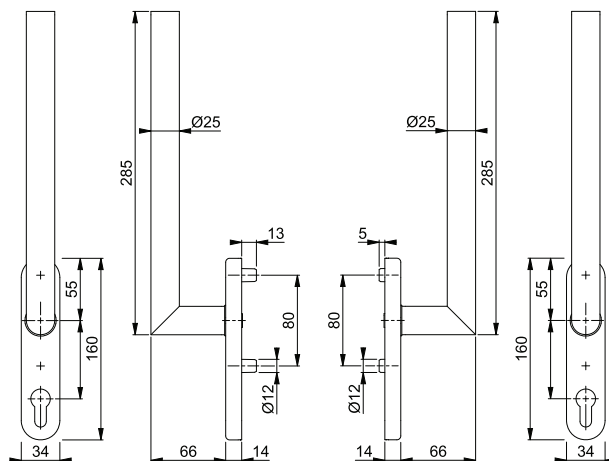

Set di fissaggio per altri spessori porta vedi pag. 618.

Su richiesta anche disponibile con la superficie antimicrobica **SecuSan®**.

2

Amsterdam - HS-E0400F-25/431N-AS/420

duraplus®



Maniglione singolo per alzante scorrevole HOPPE in acciaio inox, esterno con maniglietta da incasso:

- guida: fisso/girevole
- scatto: a sfere 180°
- sottocostruzione: esterno senza, interno in zama con perni
- quadro: quadro pieno HOPPE sciolto con spigoli arrotondati
- fissaggio: coprivate, passante, viti filettate M6



descrizione			distanza foro	F31-1/F69	conf.	imballo
				codice/€		
maniglione singolo per alzante scorrevole con maniglietta da incasso	75-80	10x73	69	11622265 168,31	1	4
				senza foro 11622258 168,31		

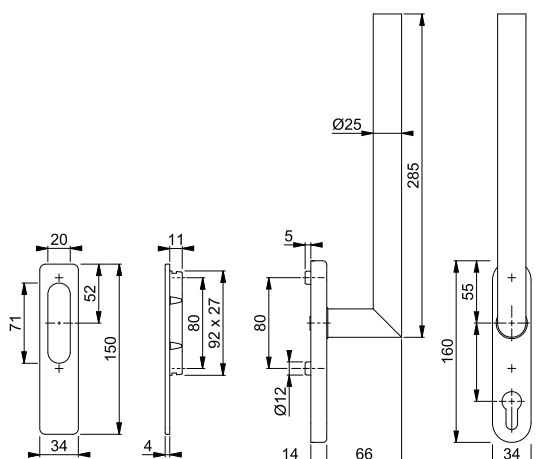

Per altri spessori porta vedi il set viti a pag. 617 e il quadro pieno a pag. 608.

Su richiesta anche disponibile con la superficie antimicrobica **SecuSan®**.

Amsterdam - HS-E0400F-25/431N-AS/422

duraplus®

Maniglione singolo per alzante scorrevole HOPPE in acciaio inox, esterno con maniglietta da incasso:

- guida: fisso/girevole
- scatto: a sfere 180°
- sottocostruzione: esterno senza, interno in zama con perni
- quadro: quadro pieno HOPPE sciolto con spigoli arrotondati
- fissaggio: coprivite, passante, viti filettate M6



descrizione			distanza foro	F31-1/F69 codice/€	F9714M codice/€			conf.	im- ballo
maniglione singolo per alzante scorrevole con maniglietta da incasso			69	11622210 168,31				1	4
			senza foro	11622209 168,31	11926193 185,14			1	4

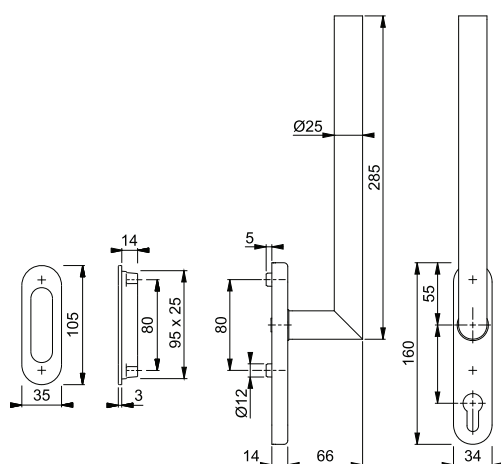
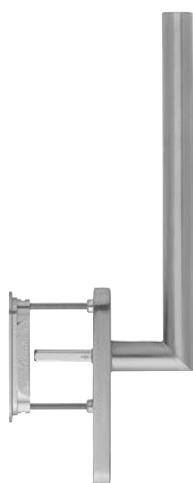

Per altri spessori porta vedi il set viti a pag. 617 e il quadro pieno a pag. 608.

Su richiesta anche disponibile con la superficie antimicrobica **SecuSan®**.

Amsterdam - HS-E0400F-25/431N-AS

duraplus®

Maniglione singolo per alzante scorrevole HOPPE in acciaio inox (lato interno):

- guida: fisso/girevole
- scatto: a sfere 180°
- sottocostruzione: zama, perni
- quadro: per quadro pieno HOPPE con spigoli arrotondati
- fissaggio: coprivate, passante, per viti filettate



descrizione			distanza foro	F78-1-R	F84-1-R	F9714M	conf.	imballo
				codice/€	codice/€	codice/€		
maniglione singolo per alzante scorrevole (lato interno)			69	11834523 238,32	11834535 238,32	12033716 166,47	1	4
				senza foro	11719813 238,32	11719874 238,32	12033704 166,47	1

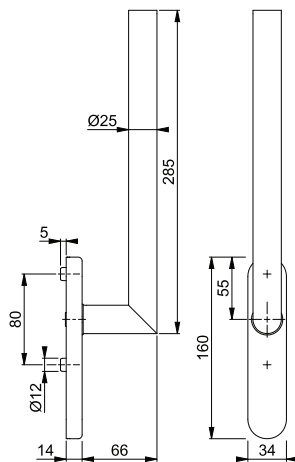

Resista® è garantito su tutte le superfici che contengono la lettera **R** nel codice finitura.

Resista®

Abbinabile con la maniglietta da incasso (lato esterno) M423 a pag. 596.

Set di fissaggio per versione doppia o altri spessori porta vedi a pag. 618.

Amsterdam - HS-E0400F-25/431N-AS

duraplus®

Maniglione singolo per alzante scorrevole HOPPE in acciaio inox (lato esterno):

- guida: fisso/girevole
- scatto: a sfere 180°
- sottocostruzione: zama, perni
- quadro: per quadro pieno HOPPE con spigoli arrotondati
- fissaggio: coprivate, dall'interno, passante, per viti filettate M6



descrizione			distanza foro	F78-1-R	F84-1-R	F9714M	conf.	imballo
				codice/€	codice/€	codice/€		
maniglione singolo per alzante scorrevole (lato esterno)			69	11834560 247,51	11834572 247,51	12033728 175,65	1	4

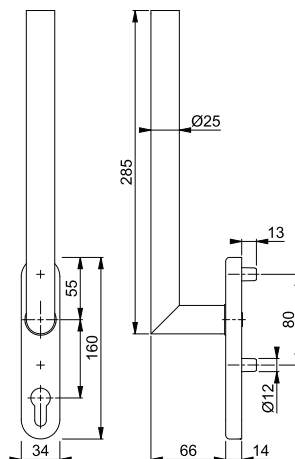

Resista® è garantito su tutte le superfici che contengono la lettera **R** nel codice finitura.

Resista®

Abbinabile con il maniglione lato interno. Vedi pagina seguente.

Set di fissaggio per versione doppia o altri spessori porta vedi a pag. 618.



Quadro Rapido

Amsterdam - 1400/42K/42KS

duraplus®

Guarnitura con rosetta e bocchetta HOPPE in alluminio per porte interne:

- certificata secondo **DIN EN 1906: 37-0140A**, guarnitura per edifici pubblici
- guida: maniglie sciolte, molle di richiamo reversibili ambidestre, anelli di guida esenti da manutenzione
- versione: **HOPPE Quadro Rapido** con quadro pieno HOPPE (versione femmina/femmina)
- sottocostruzione: resina
- fissaggio: coprivite, viti multiuso



descrizione	F1	F9	F9016M	F9714M	conf.	imballo	
							codice/€
guarnitura	37-47	8	3276900 43,62	3276942 47,98		1 10	
guarnitura versione femmina/femmina	37-47	8			11824359 48,99	11824190 48,99	1 10
		8	3277081 44,53	3277099 48,99	11824372 48,99	11824219 48,99	1 10
guarnitura versione WC	37-47	8	3277030 54,54	3277048 60,00		1 10	
guarnitura versione WC femmina/femmina	37-47	8			11824384 61,01	11824244 61,01	1 10
		5-8					
maniglia parte femmina, pezzo		8	3277144 12,99	3277179 14,29		10 20	

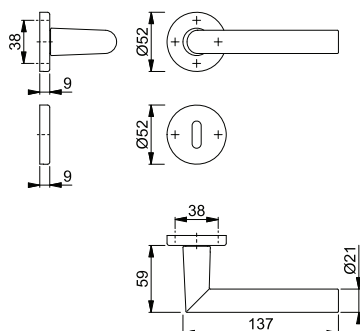

Indicazione per versione femmina:

Per spessore porta inferiore o superiore si prega di sostituire il quadro sciolto. Utilizzo esclusivamente con i vari tipi di **quadri HOPPE** (pieno, espansione o cambio pieno), vedi pag. 608 e successive.



Quadro Rapido

Amsterdam - 1400/845

duraplus®

Guarnitura con mini-rosetta HOPPE in alluminio senza bocchetta per porte interne:

- guida: maniglie sciolte, anelli di guida esenti da manutenzione
- versione: **HOPPE Quadro Rapido** con quadro pieno HOPPE (versione femmina/femmina)
- fissaggio: mini-rosette ad incastro
- particolarità: montaggio senza viti



descrizione	F9016M	F9714M	conf.	imballo	
					codice/€
guarnitura senza bocchetta (versione femmina/femmina)	35-45	8	11695766 50,91	11659130 50,91	1 10

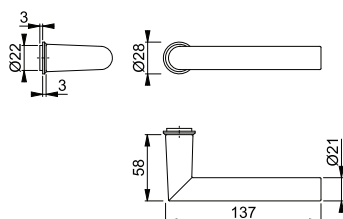

Abbinabile con le bocchette 845S e 846S a pag. 350.



Sertos®

Amsterdam - 1400/42H/42HKVS

duraplus®

Guarnitura con rosetta e bocchetta HOPPE in alluminio per porte interne:

- certificata secondo **DIN EN 1906: 47*-0150A** e **PIVCERTPlus** (1.000.000 cicli d'utilizzo), guarnitura per edifici pubblici
- guida: maniglie in versione fisso/girevole, molle di richiamo, fissaggio ad incastro HOPPE-**Sertos®** con arresto a sfera, anelli di guida esenti da manutenzione
- versione: quadro pieno a profilo HOPPE, temprato
- sottocostruzione: rosette in acciaio, bocchette in resina, perni
- fissaggio: coprivate, passante; rosette viti filettate M5; bocchette viti multiuso, bidirezionale



2

descrizione	40-45	8	foro	F1				conf.	imballo
				codice/€					
guarnitura	40-45	8		10723333 71,01				1	10
		8		10723350 71,01				1	10
guarnitura versione WC con indicatore libero/occupato	40-45	8		10723376 81,94				1	4

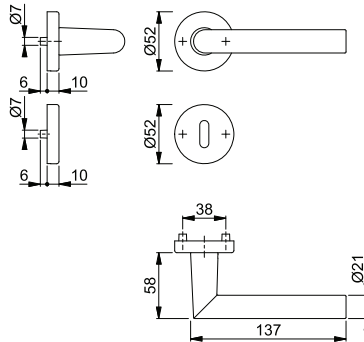

Set di fissaggio per guarniture Sertos® vedi pag. 618.



Amsterdam - 6400

duraplus®

Maniglia dritto HOPPE in alluminio:

- fissaggio: coprivate, sistema di fissaggio n. 11 incluso

descrizione	interasse	F31-1	F9016M	F9714M	conf.	imballo
		codice/€	codice/€	codice/€		
maniglia dritto, pezzo	220	11722265 71,13	11722319 62,59	11722332 62,59	1	8

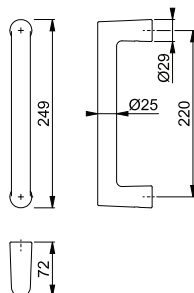

fissaggio incluso:

Sistemi di fissaggio particolari vedi pag. 602 e successive.

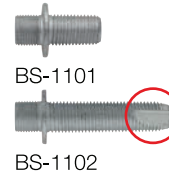



Secustik®
VarioFit®

Amsterdam - 0400/US956

duraplus®



Martellina DK HOPPE in alluminio con **Secustik®** e **VarioFit®**:

- certificata secondo **DIN EN 13126-3: 2|3|180|-|0|1|5|0|0|3|C1** e **RAL-GZ 607/9**
- scatto: 90°
- copertura: piastrina di copertura intera
- sottocostruzione: resina, perni
- quadro: quadro pieno HOPPE, grazie a una molla di compressione applicata al quadro all'interno, copre una profondità variabile fino a 10 mm
- fissaggio: coprivite, viti filettate M5
- particolarità: sicurezza di base integrata



descrizione	perni Ø	sporg. quadro viti	F1 codice/€	F9 codice/€	F9016M codice/€	F9714M codice/€	conf.	im- ballo
martellina DK, pezzo	10	7 32-42 M5 x 45/50	10762949 23,91	10762957 24,99	11825565 23,91	11592679 23,91	10	40

Altre specificazioni su richiesta.

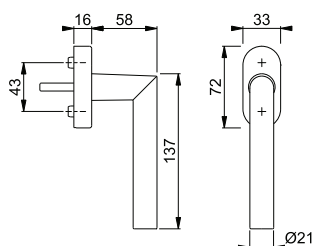

novità



SecuForte®

VarioFit®



Le martelline con SecuForte® hanno ricevuto uno dei premi per «migliore innovazione» al concorso di innovazione della fiera EQUIPBAIE 2018 di Parigi.

Amsterdam - 0400/UD9056

Martellina DK HOPPE in alluminio con **SecuForte®** e **VarioFit®**:

- certificata secondo **DIN EN 13126-3: 2|3/180|-|0|1|3|1/1|3/C1** e **RAL-GZ 607/9**
- scatto: 90°
- copertura: piastrina di copertura intera
- sottocostruzione: resina, perni
- quadro: quadro pieno HOPPE, grazie a una molla di compressione applicata al quadro all'interno, copre una profondità variabile fino a 10 mm
- fissaggio: coprivate, viti filettate M5
- particolarità: funzione di bloccaggio automatico in posizione chiusa (0°) e in posizione di ribalta (180°)

duraplus®



2

descrizione	perni Ø	sporg. quadro viti	F1 codice/€				conf.	im- ballo
martellina DK, pezzo	10	7 32-42 M5 x 45/50	12025215 50,24				10	40

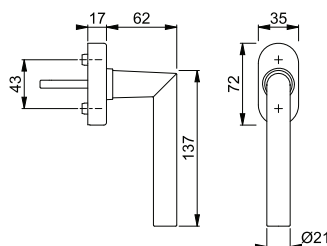

Altre specificazioni su richiesta.

novità



SecuForte®

VarioFit®



Le martelline con SecuForte® hanno ricevuto uno dei premi per «migliore innovazione» al concorso di innovazione della fiera EQUIPBAIE 2018 di Parigi.

Amsterdam - 0400S/UD9056

Martellina DK HOPPE in alluminio con **SecuForte®** e **VarioFit®**, con cilindro:

- certificata secondo **DIN EN 13126-3: 2|3/180|-|0|1|3|3|3|3/C1** e **RAL-GZ 607/9, RAL200**; adempie ai requisiti della normativa **DIN EN 1627-1630 RC1-6**
- tipo di chiusura: cilindro con chiave reversibile
- scatto: 90°
- copertura: piastrina di copertura intera
- sottocostruzione: resina, perni
- quadro: quadro pieno HOPPE, grazie a una molla di compressione applicata al quadro all'interno, copre una profondità variabile fino a 10 mm
- fissaggio: coprivate, viti filettate M5
- particolarità: funzione di bloccaggio automatico in posizione chiusa (0°) e in posizione di ribalta (180°)

duraplus®



descrizione	perni Ø	sporg. quadro viti	F1 codice/€				conf.	im- ballo
martellina DK con cilindro, pezzo	10	7 32-42 M5 x 45/50	12023437 86,07				10	40

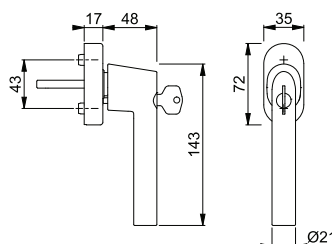

Specificazioni speciali e diversi tipi di chiusura su richiesta.



SecuSelect®
Secustik®
Quadro Rapido

AUS950S

Rosetta per martellina DK **SecuSelect®** HOPPE in alluminio con **Secustik®**, con cilindro:

- certificata secondo **DIN EN 13126-3: 2|3|180|-|0|1|3|3|3|C1** e **RAL-GZ 607/9, RAL200**; adempie ai requisiti della normativa **DIN EN 1627-1630 RC1-6**
- tipo di chiusura: cilindro con chiave reversibile
- scatto: 90°
- copertura: piastrina di copertura intera
- sottocostruzione: zama, perni
- quadro: **HOPPE Quadro Rapido** con quadro pieno HOPPE
- fissaggio: coprivite, viti filettate M5
- particolarità: sicurezza di base integrata

duraplus®



descrizione	perni Ø	sporg. quadro viti	F1	F9	conf.	im- ballo
			codice/€	codice/€		
rosetta per martellina DK con cilindro, pezzo	10	37	11507883	11585456	1	20
		M5 x 50	80,06	83,87		
		43	11507895	11677867		
		M5 x 55	80,06	83,87	1	20

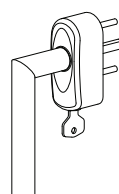
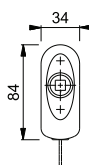
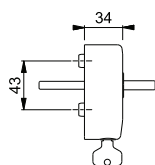

Esempio di montaggio



Quadro Rapido

Amsterdam - 1400

duraplus®

Maniglia parte femmina HOPPE in alluminio per porte interne:

- versione: per **HOPPE Quadro Rapido** con quadro pieno HOPPE
- guida: per guarnitura sciolta

descrizione	sporg. quadro viti	F1	F9	conf.	im- ballo
		codice/€	codice/€		
maniglia parte femmina, pezzo	8	3277144	3277179	10	20
		12,99	14,29		

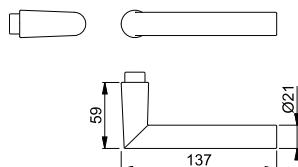

Maniglie parte femmina con HOPPE Quadro Rapido sono abbinabili con le rosette per martelline DK **SecuSelect®**.

novità



SecuTBT®

SecuForte®

VarioFit®



Le martelline con SecuForte® hanno ricevuto uno dei premi per «migliore innovazione» al concorso di innovazione della fiera EQUIPBAIE 2018 di Parigi.

Amsterdam - 0400S/UD9056 TBT4

duraplus®

Martellina DK HOPPE in alluminio con **SecuForte®**, **SecuTBT®** e **VarioFit®**, con cilindro:

- adempie ai requisiti della normativa **DIN EN 1627-1630 RC1-6**
- tipo di chiusura: cilindro con chiave reversibile, bloccabile in posizione 0° e 90°, funzione di bloccaggio automatico
- scatto: 90°
- copertura: piastrina di copertura intera
- sottocostruzione: resina, perni
- quadro: quadro pieno HOPPE, grazie a una molla di compressione applicata al quadro all'interno, copre una profondità variabile fino a 10 mm
- fissaggio: coprivate, viti filettate M5
- particolarità: funzione di bloccaggio automatico in posizione chiusa (0°) e in posizione di ribalta (180°)

2



descrizione	perni Ø	sporg. quadro viti	F1 codice/€	conf.	im- ballo
martellina DK con cilindro, pezzo	10	32-42 M5 x 45/50	12024995 87,94	10	40

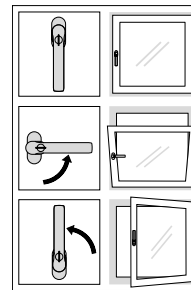
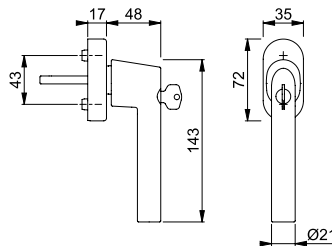

funzione TBT

Specificazioni speciali e diversi tipi di chiusura su richiesta.



SecuSelect®

Secu100®

Secustik®

SecuTBT®

Quadro Rapido

AUS950S 100NM TBT4

duraplus®

Rosetta per martellina DK **SecuSelect®** HOPPE in alluminio con **Secu100® + Secustik®** e **SecuTBT®**, con cilindro:

- adempie ai requisiti della normativa **DIN EN 1627-1630 RC1-6**
- tipo di chiusura: cilindro con chiave reversibile, bloccabile in posizione 0° e 90°, funzione di bloccaggio automatico
- scatto: 90°
- copertura: piastrina di copertura intera
- sottocostruzione: zama, perni
- quadro: **HOPPE Quadro Rapido** con quadro pieno HOPPE
- fissaggio: coprivite, viti filettate M5
- particolarità: sicurezza di base integrata



descrizione	perni Ø	sporg. quadro viti	F1	F9	conf.	im- ballo
			codice/€	codice/€		
rosetta per martellina DK con cilindro, pezzo	10	37	11634248	11677958	1	20
		M5 x 50	98,12	102,79		
		43	11634418	11677965		
		M5 x 55	98,12	102,79	1	20

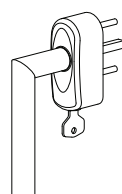
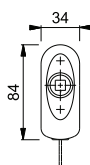
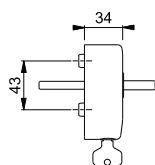

Esempio di montaggio



Quadro Rapido

Amsterdam - 1400

duraplus®

Maniglia parte femmina HOPPE in alluminio per porte interne:

- versione: per **HOPPE Quadro Rapido** con quadro pieno HOPPE
- guida: per guarnitura sciolta

descrizione	sporg. quadro viti	F1	F9	conf.	im- ballo
		codice/€	codice/€		
maniglia parte femmina, pezzo	8	3277144	3277179	10	20
		12,99	14,29		

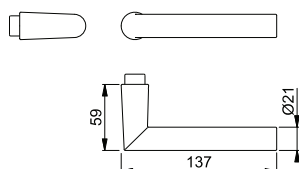

Maniglie parte femmina con HOPPE Quadro Rapido sono abbinabili con le rosette per martelline DK **SecuSelect®**.



2



Quadro Rapido

Atlanta - M1530/23K/23KS

duraplus®

Guarnitura con rosetta e bocchetta HOPPE in ottone per porte interne:

- certificata secondo **DIN EN 1906: 37-0140A**, guarnitura per edifici pubblici
- guida: maniglie sciolte, molle di richiamo reversibili ambidestre, anelli di guida esenti da manutenzione
- versione: **HOPPE Quadro Rapido** con quadro pieno HOPPE (versione maschio/femmina)
- sottocostruzione: resina
- fissaggio: coprivate, viti multiuso



descrizione	[Icona]	[Icona]	foro	F41-R	F71	F72	F77-R	conf.	imballo
				codice/€	codice/€	codice/€	codice/€		
guarnitura	32-47	8	[Icona]	2832071 50,18	2830260 38,60	2832054 46,32	2832089 54,04	1	10
guarnitura versione femmina/femmina	59-71	8	[Icona]	3242793 53,56	3242742 41,20	3242777 49,44	3242806 57,68	1	10
guarnitura versione WC	40-47	8	[Icona]	2832222 72,02	2824492 55,40	2832206 66,48		1	10
maniglia parte femmina, pezzo		8		3226486 17,45	3226451 13,42		3226494 18,79	5	20

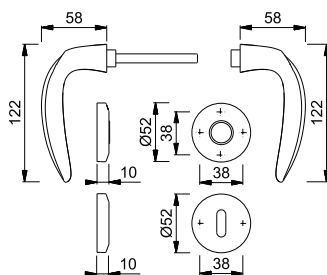

Resista® è garantito su tutte le superfici che contengono la lettera **R** nel codice finitura.

Resista®

Indicazione per versione femmina:

Per spessore porta inferiore o superiore si prega di sostituire il quadro sciolto. Utilizzo esclusivamente con i vari tipi di **quadri HOPPE** (pieno, espansione o cambio pieno), vedi pag. 608 e successive.

Atlanta - M1530/3357N

duraplus®

Guarnitura con placca stretta HOPPE in ottone per porte a profilo:

- guida: maniglie in versione fisso/girevole, molle di richiamo, anelli di guida esenti da manutenzione
- versione: quadro pieno a profilo HOPPE
- sottocostruzione: zama, perni
- fissaggio: coprivate, passante, viti filettate M6



descrizione	[Icona]	[Icona]	distanza foro	F41-R	F71	F77-R	conf.	imballo
				codice/€	codice/€	codice/€		
guarnitura	67-72	8	92	3112534 194,18	2767580 149,37	2767601 209,11	1	5

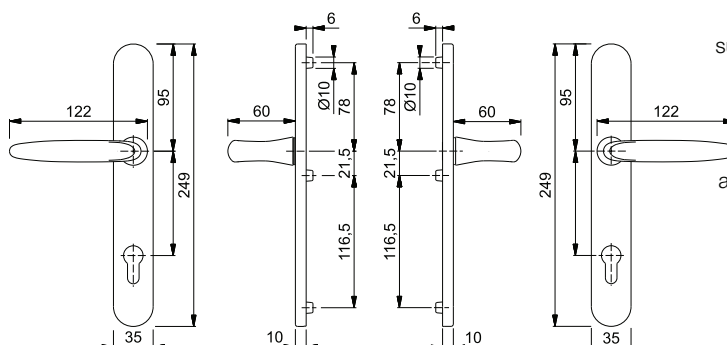

Resista® è garantito su tutte le superfici che contengono la lettera **R** nel codice finitura.

Resista®

Per spessore porta 80-94 mm acquistare codice 3072405 vedi a pag. 620.



Quadro Rapido



Atlanta - M1530/30P/30PS

duraplus®

Guarnitura con rosetta e bocchetta HOPPE in ottone per porte a profilo:

- certificata secondo **DIN EN 1906: 37-0140U**, guarnitura per edifici pubblici
- guida: maniglie sciolte, anelli di guida esenti da manutenzione
- versione: **HOPPE Quadro Rapido** con quadro pieno HOPPE (versione femmina/femmina)
- sottocostruzione: resina
- fissaggio: coprivite, viti multiuso



descrizione	[Icona]	[Icona]	foro	F41-R	F71	F72	F77-R	conf.	im-ballo
				codice/€	codice/€	codice/€	codice/€		
guarnitura	57-69	8	[Icona]	3242849	3242822	3242831	3242857	1	4
				55,75	42,88	51,46	60,03		
	69-81	8	[Icona]	3912638	3912646			1	4
				55,75	42,88				
descrizione	[Icona]	[Icona]	foro	zincato				conf.	im-ballo
molla di richiamo		8		2839977				10	50
Z-RFL8-2, coppia				4,25					

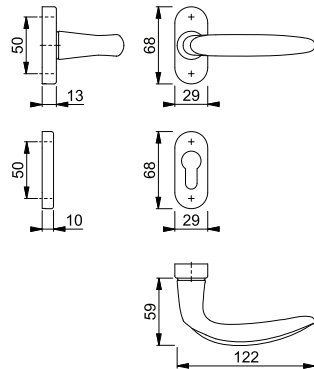

Resista® è garantito su tutte le superfici che contengono la lettera **R** nel codice finitura.

Resista®

Indicazione per versione femmina:

Per spessore porta inferiore o superiore si prega di sostituire il quadro sciolto. Utilizzo esclusivamente con i vari tipi di **quadri HOPPE** (pieno, espansione o cambio pieno), vedi pag. 608 e successive.



Atlanta - M1530/30P

duraplus®

Mezza guarnitura con rosetta senza bocchetta HOPPE in ottone per porte a profilo:

- guida: maniglia in versione fisso/girevole, anello di guida esente da manutenzione
- versione: per quadro ad espansione HOPPE
- sottocostruzione: resina
- fissaggio: coprivite, viti multiuso



descrizione	[Icona]	[Icona]		F41-R	F71	zincato		conf.	im-ballo
				codice/€	codice/€	codice/€			
mezza guarnitura senza bocchetta		8		3074937	3074953			2	8
				23,44	18,03				
molla di richiamo		8				2839977		10	50
Z-RFL8-2, coppia						4,25			

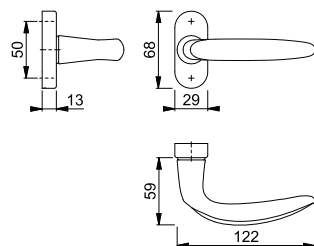

Resista® è garantito su tutte le superfici che contengono la lettera **R** nel codice finitura.

Resista®

Abbinabile con la bocchetta M30PS a pag. 335.

Materiale di fissaggio vedi pag. 615 e successive.



Secustik®
VarioFit®

■ Atlanta - M0530/US956

Martellina DK HOPPE in ottone con **Secustik®** e **VarioFit®**:

- certificata secondo **DIN EN 13126-3: 2|3/180|-|0|1|4|0|0|3/C1** e **RAL-GZ 607/9**
- scatto: 90°
- copertura: piastrina di copertura intera
- sottocostruzione: resina, perni
- quadro: quadro pieno HOPPE, grazie a una molla di compressione applicata al quadro all'interno, copre una profondità variabile fino a 10 mm
- fissaggio: coprivate, viti filettate M5
- particolarità: sicurezza di base integrata

duraplus®



descrizione	perni Ø	sporg. quadro viti	F41-R codice/€	F71 codice/€	F72 codice/€	F77-R codice/€	conf.	im- ballo
martellina DK, pezzo	10	7 32-42 M5 x 45/50	11568732 37,44	10806761 28,80	11568775 31,68	10806770 43,20	1	10

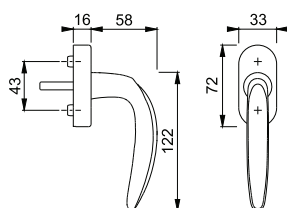

Resista® è garantito su tutte le superfici che contengono la lettera **R** nel codice finitura.

Resista®

Altre specificazioni su richiesta.



Secu100®
Secustik®
VarioFit®

■ Atlanta - M0530S/US910 100NM

Martellina DK HOPPE in ottone con **Secu100®** + **Secustik®** e **VarioFit®**, con cilindro:

- certificata secondo **DIN EN 13126-3: 2|3/180|-|0|1|3|2|3|3/C1** e **RAL-GZ 607/9**, **RAL100**; adempie ai requisiti della normativa **DIN EN 1627-1630 RC1-6**
- tipo di chiusura: cilindro con chiave reversibile
- scatto: 90°
- copertura: piastrina di copertura parziale
- sottocostruzione: resina con bordo in ottone, perni
- quadro: quadro pieno HOPPE, grazie a una molla di compressione applicata al quadro all'interno, copre una profondità variabile fino a 10 mm
- fissaggio: coprivate, viti filettate M5
- particolarità: sicurezza di base integrata

duraplus®



descrizione	perni Ø	sporg. quadro viti	F41-R codice/€	F71 codice/€	F77-R codice/€	conf.	im- ballo
martellina DK con cilindro, pezzo	10	7 32-42 M5 x 50/55	11646378 76,44	11646354 58,80	11646366 88,20	1	10

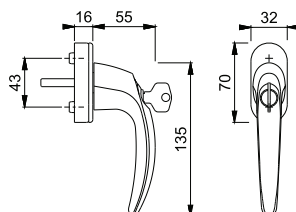

Resista® è garantito su tutte le superfici che contengono la lettera **R** nel codice finitura.

Resista®

Specificazioni speciali e diversi tipi di chiusura su richiesta.



SecuSelect®
Secustik®
Quadro Rapido

MUS950S

Rosetta per martellina DK **SecuSelect®** HOPPE in ottone con **Secustik®**, con cilindro:

- certificata secondo **DIN EN 13126-3: 2|3/180|-|0|1|3|3/3|C1** e **RAL-GZ 607/9, RAL200**; adempie ai requisiti della normativa **DIN EN 1627-1630 RC1-6**
- tipo di chiusura: cilindro con chiave reversibile
- scatto: 90°
- copertura: piastrina di copertura intera
- sottocostruzione: zama, perni
- quadro: **HOPPE Quadro Rapido** con quadro pieno HOPPE
- fissaggio: coprivite, viti filettate M5
- particolarità: sicurezza di base integrata

duraplus®



2

descrizione	perni Ø	sporg. quadro viti	F41-R codice/€	F77-R codice/€			conf.	im- ballo	
rosetta per martellina DK con cilindro, pezzo	10	7	37	11522203	11522045			1	20
			M5 x 50	160,71	185,44				
			43	11522215	11522057			1	20
		M5 x 55	160,71	185,44					

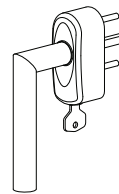
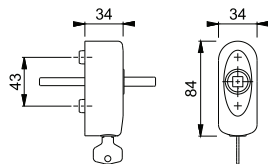

Esempio di montaggio

Resista® è garantito su tutte le superfici che contengono la lettera **R** nel codice finitura.

Resista®



Quadro Rapido

Atlanta - M1530

Maniglia parte femmina HOPPE in ottone per porte interne:

- versione: per **HOPPE Quadro Rapido** con quadro pieno HOPPE
- guida: per guarnitura sciolta

duraplus®



descrizione			F41-R codice/€	F77-R codice/€			conf.	im- ballo
maniglia parte femmina, pezzo		8	3226486	3226494			5	20
			17,45	18,79				

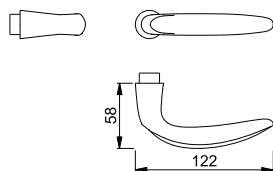

Resista® è garantito su tutte le superfici che contengono la lettera **R** nel codice finitura.

Resista®

Maniglie parte femmina con HOPPE Quadro Rapido sono abbinabili con le rosette per martelline DK **SecuSelect®**.



SecuSelect®

Secu100®

Secustik®

SecuTBT®

Quadro Rapido

MUS950S 100NM TBT4

duraplus®

Rosetta per martellina DK **SecuSelect®** HOPPE in ottone con **Secu100®** + **Secustik®** e **SecuTBT®**, con cilindro:

- adempie ai requisiti della normativa **DIN EN 1627-1630 RC1-6**
- tipo di chiusura: cilindro con chiave reversibile, bloccabile in posizione 0° e 90°, funzione di bloccaggio automatico
- scatto: 90°
- copertura: piastrina di copertura intera
- sottocostruzione: zama, perni
- quadro: **HOPPE Quadro Rapido** con quadro pieno HOPPE
- fissaggio: coprivite, viti filettate M5
- particolarità: sicurezza di base integrata



descrizione	perni Ø	sporg. quadro viti	F41-R	F77-R	conf.	im- ballo
			codice/€	codice/€		
rosetta per martellina DK con cilindro, pezzo	10	37 M5 x 50	11634595 183,07	11634875 211,24	1	20

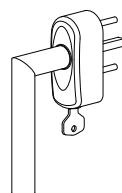
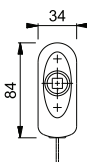
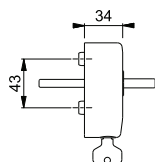

Resista® è garantito su tutte le superfici che contengono la lettera **R** nel codice finitura.

Resista®

Esempio di montaggio



Quadro Rapido

Atlanta - M1530

duraplus®

Maniglia parte femmina HOPPE in ottone per porte interne:

- versione: per **HOPPE Quadro Rapido** con quadro pieno HOPPE
- guida: per guarnitura sciolta



descrizione	sporg. quadro viti	F41-R	F77-R	conf.	im- ballo
		codice/€	codice/€		
maniglia parte femmina, pezzo	8	3226486 17,45	3226494 18,79	5	20

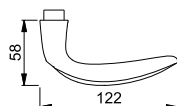

Resista® è garantito su tutte le superfici che contengono la lettera **R** nel codice finitura.

Resista®

Maniglie parte femmina con HOPPE Quadro Rapido sono abbinabili con le rosette per martelline DK **SecuSelect®**.

■ **Atlanta - M68/369KF**

duraplus®



Martellina a croce HOPPE in ottone con placca corta:

- scatto: senza
- placca: ottone, senza perni
- quadro: quadro pieno HOPPE sciolto
- fissaggio: visibile, viti multiuso
- particolarità: montaggio solo con giochi tipo 2 per cremonesi, per finestre ad anta rotante



2

descrizione	perni Ø	sporg. quadro viti	F41-R	F71	F72	F77-R	conf.	im- ballo
			codice/€	codice/€	codice/€	codice/€		
martellina a croce con placca corta, pezzo	7	senza multiuso	2093061 38,36	2093036 29,51	2093044 32,46	2093052 44,26	1	10

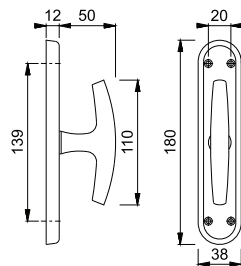

Resista® è garantito su tutte le superfici che contengono la lettera **R** nel codice finitura.

Resista®

Montaggio solo con giochi tipo 2 per cremonesi, vedi pag. 626 e successive.

■ Atlanta - M0530/U61/U30/0530/66NS/49PNS

duraplus®



Guarnitura con rosetta e bocchetta con martellina DK HOPPE in ottone per porte balcone:

- scatto: esterno senza, interno 90°
- rosette: esterno pressofuse; interno con piastrina di copertura intera
- sottocostruzione: interno resina, perni
- quadro: quadro pieno HOPPE
- fissaggio: coprivite, dall'interno, passante, viti filettate M5



descrizione	[Icona]	perni	perni Ø	foro	F41-R	F71	F77-R	conf.	imballo
					codice/€	codice/€	codice/€		
guarnitura per porte balcone	85-94	7	10	[Icona]			2494315	1	10
	90-94	7	10	[Icona]	3147008 138,79	3146996 106,76	160,14	1	10

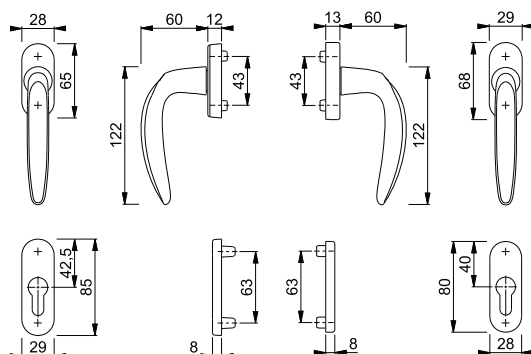

Resista® è garantito su tutte le superfici che contengono la lettera **R** nel codice finitura.

Resista®

■ Atlanta - PSK-M0530/US956

duraplus®



Martellina DK HOPPE in ottone con **Secustik®** e **VarioFit®** per scorrevole parallelo:

- certificata secondo **DIN EN 13126-3: 2|3|180|-|0|1|4|0|0|3|C1** e **RAL-GZ 607/9**
- scatto: 90°
- copertura: piastrina di copertura intera
- sottocostruzione: resina, perni
- quadro: quadro pieno HOPPE, grazie a una molla di compressione applicata al quadro all'interno, copre una profondità variabile fino a 10 mm
- fissaggio: coprivite, viti filettate M5
- particolarità: sicurezza di base integrata



descrizione	perni Ø	[Icona]	sporg. quadro viti	F41-R	F71	conf.	imballo
				codice/€	codice/€		
martellina PSK, pezzo	10	7	32-42 M5 x 45/50	11570465 54,04	10808986 41,57	1	10

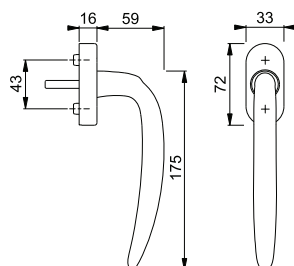

Resista® è garantito su tutte le superfici che contengono la lettera **R** nel codice finitura.

Resista®

Secustik®
VarioFit®

■ **Atlanta - HS-M0530/431N-AS**

duraplus®



- Maniglione a coppia per alzante scorrevole HOPPE in ottone:
- guida: fisso/girevole
 - scatto: a sfere 180°
 - sottocostruzione: zama, perni
 - quadro: quadro pieno HOPPE sciolto con spigoli arrotondati
 - fissaggio: coprivite, passante, viti filettate M6



descrizione	75-80	10x128	distanza foro	F41-R	F49-R	F71	F77-R	conf.	im-ballo
				codice/€	codice/€	codice/€	codice/€		
maniglione a coppia per alzante scorrevole			69	11642294 283,62	11642361 283,62	11642373 218,17	11642385 327,26	1	4

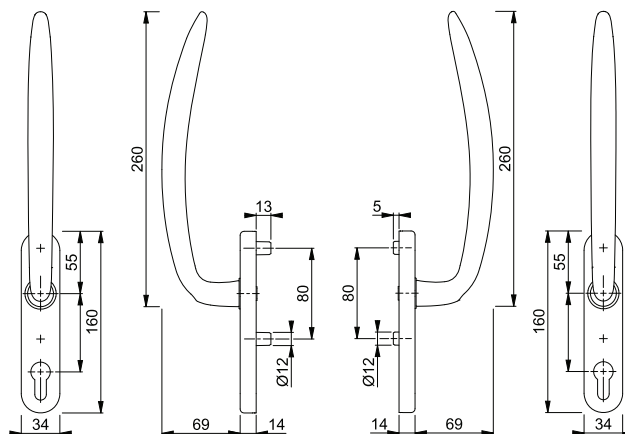

Resista® è garantito su tutte le superfici che contengono la lettera **R** nel codice finitura.

Resista®

Set di fissaggio per altri spessori porta vedi pag. 618.

2

■ **Atlanta - HS-M0530/431N-AS/423**

duraplus®



Maniglione singolo per alzante scorrevole HOPPE in ottone, esterno con maniglietta da incasso:

- guida: fisso/girevole
- scatto: a sfere 180°
- sottocostruzione: esterno senza, interno in zama con perni
- quadro: quadro pieno HOPPE sciolto con spigoli arrotondati
- fissaggio: coprivite, passante, viti filettate M6



descrizione	75-80	10x73	distanza foro	F41-R	F49-R	F71	F77-R	conf.	im-ballo
				codice/€	codice/€	codice/€	codice/€		
maniglione singolo per alzante scorrevole con maniglietta da incasso			69	11642403 165,81		11642439 127,54	11642476 191,31	1	4
			senza foro	11642415 165,81	11642427 165,81	11642452 127,54	11642506 191,31	1	4

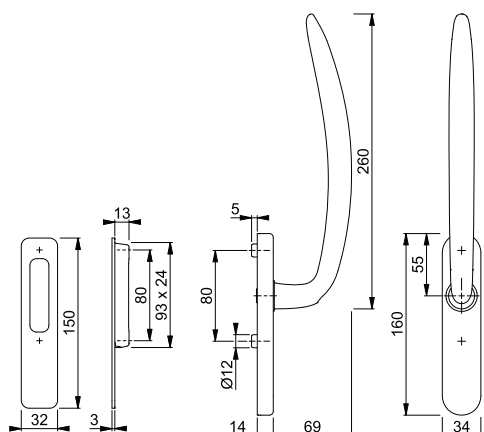

Resista® è garantito su tutte le superfici che contengono la lettera **R** nel codice finitura.

Resista®

Per altri spessori porta vedi il set viti a pag. 617 e il quadro pieno a pag. 608.



Quadro Rapido

Atlanta - 1530, 42K, 42KS

duraplus®

Guarnitura con rosetta e bocchetta HOPPE in alluminio per porte interne:

- certificata secondo **DIN EN 1906: 37-0140A**, guarnitura per edifici pubblici
- guida: maniglie sciolte, molle di richiamo reversibili ambidestre, anelli di guida esenti da manutenzione
- versione: **HOPPE Quadro Rapido** con quadro pieno HOPPE (versione maschio/femmina)
- sottocostruzione: resina
- fissaggio: coprivate, viti multiuso

descrizione	F1	F4	F9	F9010	conf.	imballo
coppia maniglie	35-45	8			5	50
	65-75	8			5	50
maniglia parte femmina, pezzo		8			10	20
rosetta, coppia					10	100
rosetta con molla di richiamo, coppia					10	100
bocchetta, coppia					10	100
					10	50
coppia bocchette versione WC con indicatore libero/occupato	45	5-8			5	20

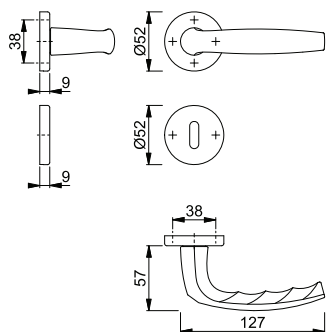

Indicazione per versione femmina:

Utilizzo esclusivamente con i vari tipi di **quadri HOPPE** (pieno, espansione o cambio pieno), vedi pag. 608 e successive.





Atlanta - 1530/3346

duraplus®

Guarnitura con placca stretta HOPPE in alluminio per porte a profilo:

- certificata secondo **DIN EN 1906: 26-0130U**
- guida: maniglie in versione fisso/girevole, anelli di guida esenti da manutenzione
- versione: quadro pieno HOPPE
- sottocostruzione: acciaio inox, perni
- fissaggio: interno visibile, passante, viti filettate M6, con tappi coprivite



descrizione			distanza foro	F1	F8707	F9016	conf.	imballo
				codice/€	codice/€	codice/€		
guarnitura	67-72	8	85	3095623 29,63		3095666 29,63	1	20
			92	2570461 29,63	2570496 29,63	2570517 29,63	1	20

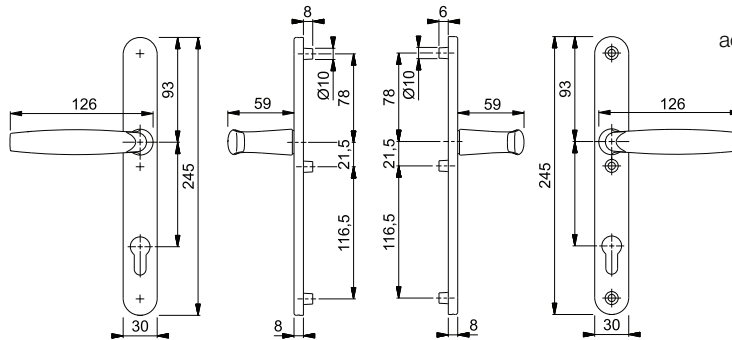

Per spessore porta 80-94 mm acquistare codice 3072405 vedi a pag. 620.



Quadro Rapido



Atlanta - 1530/30P/30PS

duraplus®

Guarnitura con rosetta e bocchetta HOPPE in alluminio per porte a profilo:

- certificata secondo **DIN EN 1906: 37-0140U**, guarnitura per edifici pubblici
- guida: maniglie sciolte, anelli di guida esenti da manutenzione
- versione: **HOPPE Quadro Rapido** con quadro pieno HOPPE (versione femmina/femmina)
- sottocostruzione: resina
- fissaggio: coprivite, per viti multiuso



descrizione			foro	F1	F4	F9016	zincato	conf.	imballo
				codice/€	codice/€	codice/€	codice/€		
guarnitura		75-85	8	3915636 26,48	11825819 29,12	11825704 26,48		1	10
molla di richiamo Z-RFL8-2, coppia			8				2839977 4,25	10	50

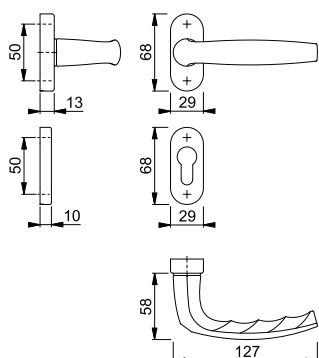

Indicazione per versione femmina:

Utilizzo esclusivamente con i vari tipi di **quadri HOPPE** (pieno, espansione o cambio pieno), vedi pag. 608 e successive.



Atlanta - 1530/30P

duraplus®

Mezza guarnitura con rosetta HOPPE in alluminio senza bocchetta per porte a profilo:

- guida: maniglia in versione fisso/girevole, anello di guida esente da manutenzione
- versione: per quadro pieno HOPPE
- sottocostruzione: resina
- fissaggio: coprivite, per viti multiuso

descrizione			F1	F3	F4	F9	conf.	imballo
			codice/€	codice/€	codice/€	codice/€		
mezza guarnitura senza bocchetta		8	3080288 12,78	3275472 14,06	3080296 14,06	3080309 14,06	2	20
descrizione			F1013	F8707	F9005	F9010	conf.	imballo
mezza guarnitura senza bocchetta		8	3217820 16,61	3085935 12,78	3307307 15,33	3370980 12,78	2	20
descrizione			F9016	zincato			conf.	imballo
mezza guarnitura senza bocchetta		8	3085943 12,78				2	20
molla di richiamo Z-RFL8-2, coppia		8		2839977 4,25			10	50

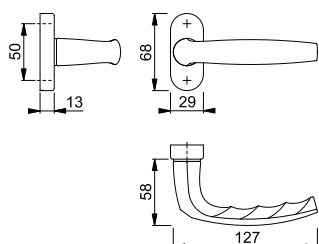

Abbinabile con la bocchetta 30PS a pag. 351.

Materiale di fissaggio vedi pag. 615 e successive.



Secustik®
VarioFit®

Atlanta - 0530/US952

duraplus®

Martellina DK HOPPE in alluminio con **Secustik®** e **VarioFit®**:

- scatto: 45°
- copertura: piastrina di copertura parziale
- sottocostruzione: resina, perni
- quadro: quadro pieno HOPPE, grazie a una molla di compressione applicata al quadro all'interno, copre una profondità variabile fino a 10 mm
- fissaggio: coprivate, viti filettate M5
- particolarità: sicurezza di base integrata

descrizione	perni Ø	sporg. quadro viti	F1 codice/€	F4 codice/€	F9 codice/€	F8707 codice/€	conf.	im- ballo
martellina DK, pezzo	10	7 32-42 M5 x 45/50	10789439 8,86	10789447 9,26	10799776 9,26	10799784 8,05	10	60
descrizione	perni Ø	sporg. quadro viti	F9010 codice/€	F9016 codice/€	F9714M codice/€		conf.	im- ballo
martellina DK, pezzo	10	7 32-42 M5 x 45/50	10803456 8,05	10789455 8,05	11586345 8,86		10	60

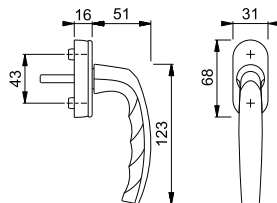

Altre specificazioni su richiesta.

2



Secustik®
VarioFit®

Atlanta - 0530/US952

duraplus®

Martellina DK HOPPE in alluminio con **Secustik®** e **VarioFit®**:

- certificata secondo **DIN EN 13126-3: 2|3|180|-|0|1|5|0|0|3|C1** e **RAL-GZ 607/9**
- scatto: 90°
- copertura: piastrina di copertura parziale
- sottocostruzione: resina, perni
- quadro: quadro pieno HOPPE, grazie a una molla di compressione applicata al quadro all'interno, copre una profondità variabile fino a 10 mm
- fissaggio: coprivate, viti filettate M5
- particolarità: sicurezza di base integrata



descrizione	perni Ø	sporg. quadro viti	F1 codice/€	F3 codice/€	F4 codice/€	F9 codice/€	conf.	im- ballo
martellina DK, pezzo	10	7 32-42 M5 x 45/50	10760880 8,86	10760898 9,26	10760901 9,26	10760927 9,26	10	60
descrizione	perni Ø	sporg. quadro viti	F1013 codice/€	F8707 codice/€	F9010 codice/€	F9016 codice/€	conf.	im- ballo
martellina DK, pezzo	10	7 32-42 M5 x 45/50	11529088 10,47	10760935 8,05	10804301 8,05	10760943 8,05	10	60
descrizione	perni Ø	sporg. quadro viti	F9016M codice/€	F9714M codice/€			conf.	im- ballo
martellina DK, pezzo	10	7 32-42 M5 x 45/50	11604141 8,86	10772928 8,86			80	80
		32-42 M5 x 45/50					10	60

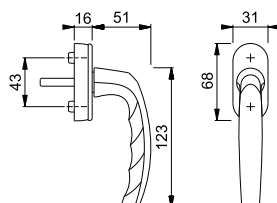

Altre specificazioni su richiesta.



Atlanta - 0530SV/U26

duraplus®

Martellina DK HOPPE in alluminio con pulsante, autobloccante:

- scatto: 45°
- copertura: piastrina di copertura parziale
- sottocostruzione: resina, perni
- quadro: quadro pieno HOPPE
- fissaggio: coprivite, viti filettate M5



descrizione	perni Ø	sporg. quadro viti	F1	F4	F9	conf.	im- ballo	
			codice/€	codice/€	codice/€			
martellina DK con pulsante, pezzo	10	7	35	2422101			10	40
			M5 x 45	13,08				
			37	2791985	3611894	2792013	10	40
		M5 x 50	13,08	13,70	13,70			

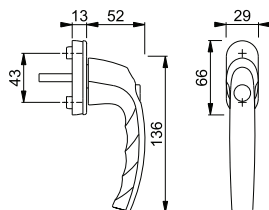

Altre specificazioni su richiesta.



Atlanta - 0530SV/U26

duraplus®

Martellina DK HOPPE in alluminio con pulsante, autobloccante:

- scatto: 90°
- copertura: piastrina di copertura parziale
- sottocostruzione: resina, perni
- quadro: quadro pieno HOPPE
- fissaggio: coprivite, per viti filettate M5



descrizione	perni Ø	sporg. quadro viti	F1	F3	F4	F9	conf.	im- ballo	
			codice/€	codice/€	codice/€	codice/€			
martellina DK con pulsante, pezzo	10	7	35	2258101	2413335	2413415	2258110	10	40
			senza	12,92	13,54	13,54	13,54		
			45	2413474	2413491	2413503	2413520	10	40
		senza	12,92	13,54	13,54	13,54			
descrizione	perni Ø	sporg. quadro viti	F9010	F9016				conf.	im- ballo
martellina DK con pulsante, pezzo	10	7	35	2413431	2258128			10	40
			senza	12,30	12,30				
			45	2413538				10	40
		senza	12,30						

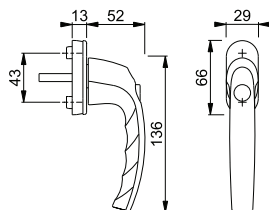

Altre specificazioni su richiesta.



SecuTBT®

Atlanta - 0530S/U26 TBT4

duraplus®

Martellina DK HOPPE in alluminio con **SecuTBT®**, con cilindro:

- tipo di chiusura: cilindro con chiave reversibile, bloccabile in posizione 0° e 90°, funzione di bloccaggio automatico
- scatto: 90°
- copertura: piastrina di copertura parziale
- sottocostruzione: resina, perni
- quadro: quadro pieno HOPPE
- fissaggio: coprivate, per viti filettate M5



2

descrizione	perni Ø	sporg. quadro viti	F1 codice/€	F4 codice/€	F9 codice/€	F9016 codice/€	conf.	im- ballo
martellina DK con cilindro, pezzo	10	7 35 senza	2726235 39,59	2726243 41,48	2726251 41,48	2726260 37,71	10	40

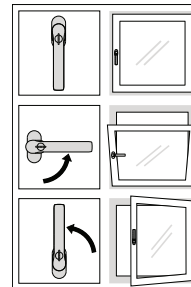
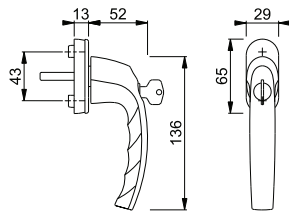

funzione TBT

Altre specificazioni su richiesta.



Secu100®

Secustik®

VarioFit®

Atlanta - 0530S/US952 100NM

duraplus®

Martellina DK HOPPE in alluminio con **Secu100® + Secustik® e VarioFit®**, con cilindro:

- tipo di chiusura: cilindro con chiave reversibile
- scatto: 45°
- copertura: piastrina di copertura parziale
- sottocostruzione: resina, perni
- quadro: quadro pieno HOPPE, grazie a una molla di compressione applicata al quadro all'interno, copre una profondità variabile fino a 10 mm
- fissaggio: coprivate, viti filettate M5
- particolarità: sicurezza di base integrata



descrizione	perni Ø	sporg. quadro viti	F1 codice/€	F4 codice/€	F9 codice/€	F8707 codice/€	conf.	im- ballo
martellina DK con cilindro, pezzo	10	7 32-42 M5 x 50/55	11558635 37,38	11558659 39,16	11558660 39,16	11558672 35,60	10	40
descrizione	perni Ø	sporg. quadro viti	F9016 codice/€				conf.	im- ballo
martellina DK con cilindro, pezzo	10	7 32-42 M5 x 50/55	11558684 35,60				10	40

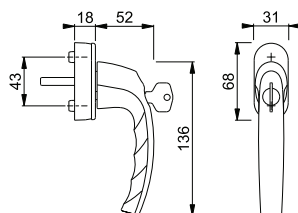

Specificazioni speciali e diversi tipi di chiusura su richiesta.



Secu100®

Secustik®

VarioFit®

Atlanta - 0530S/US952 100NM

duraplus®



Martellina DK HOPPE in alluminio con **Secu100®** + **Secustik®** e **VarioFit®**, con cilindro:

- certificata secondo **DIN EN 13126-3: 2|3|180|-|0|1|3|2|3|3/C1** e **RAL-GZ 607/9, RAL100**; adempie ai requisiti della normativa **DIN EN 1627-1630 RC1-6**
- tipo di chiusura: cilindro con chiave reversibile
- scatto: 90°
- copertura: piastrina di copertura parziale
- sottocostruzione: resina, perni
- quadro: quadro pieno HOPPE, grazie a una molla di compressione applicata al quadro all'interno, copre una profondità variabile fino a 10 mm
- fissaggio: coprivite, viti filettate M5
- particolarità: sicurezza di base integrata



descrizione	perni Ø	sporg. quadro viti	F1	F3	F4	F9	conf.	im- ballo
			codice/€	codice/€	codice/€	codice/€		
martellina DK con cilindro, pezzo	10	7 32-42 M5 x 50/55	10763909 37,38	10763925 39,16	10763933 39,16	10763941 39,16	10	40
descrizione	perni Ø	sporg. quadro viti	F8707 codice/€	F9016 codice/€			conf.	im- ballo
martellina DK con cilindro, pezzo	10	7 32-42 M5 x 50/55	10763950 35,60	10763968 35,60			10	40

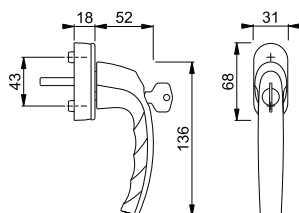

Specificazioni speciali e diversi tipi di chiusura su richiesta.



SecuSelect®
Secustik®
Quadro Rapido

AUS950S

duraplus®



Rosetta per martellina DK **SecuSelect®** HOPPE in alluminio con **Secustik®**, con cilindro:

- certificata secondo **DIN EN 13126-3: 2|3/180|-|0|1|3|3/3|3/C1** e **RAL-GZ 607/9, RAL200**; adempie ai requisiti della normativa **DIN EN 1627-1630 RC1-6**
- tipo di chiusura: cilindro con chiave reversibile
- scatto: 90°
- copertura: piastrina di copertura intera
- sottocostruzione: zama, perni
- quadro: **HOPPE Quadro Rapido** con quadro pieno HOPPE
- fissaggio: coprivite, viti filettate M5
- particolarità: sicurezza di base integrata



descrizione	perni ∅	sporg. quadro viti	F1	F9	conf.	im- ballo
			codice/€	codice/€		
rosetta per martellina DK con cilindro, pezzo	10	37	11507883	11585456	1	20
		M5 x 50	80,06	83,87		
		43	11507895	11677867		
		M5 x 55	80,06	83,87	1	20

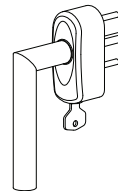
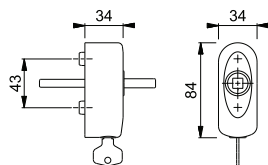

Esempio di montaggio



Quadro Rapido

Atlanta - 1530

duraplus®

Maniglia parte femmina HOPPE in alluminio per porte interne:

- versione: per **HOPPE Quadro Rapido** con quadro pieno HOPPE
- guida: per guarnitura sciolta

descrizione	sporg. quadro viti	F1	F9	conf.	im- ballo
		codice/€	codice/€		
maniglia parte femmina, pezzo	8	3173388	3226283	10	20
		7,58	8,33		

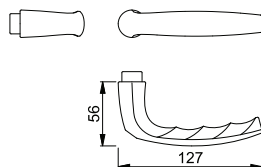

Maniglie parte femmina con HOPPE Quadro Rapido sono abbinabili con le rosette per martelline DK **SecuSelect®**.



SecuSelect®

Secu100®

Secustik®

SecuTBT®

Quadro Rapido

AUS950S 100NM TBT4

duraplus®

Rosetta per martellina DK **SecuSelect®** HOPPE in alluminio con **Secu100® + Secustik®** e **SecuTBT®**, con cilindro:

- adempie ai requisiti della normativa **DIN EN 1627-1630 RC1-6**
- tipo di chiusura: cilindro con chiave reversibile, bloccabile in posizione 0° e 90°, funzione di bloccaggio automatico
- scatto: 90°
- copertura: piastrina di copertura intera
- sottocostruzione: zama, perni
- quadro: **HOPPE Quadro Rapido** con quadro pieno HOPPE
- fissaggio: coprivate, viti filettate M5
- particolarità: sicurezza di base integrata



descrizione	perni Ø	sporg. quadro viti	F1	F9	conf.	im- ballo
			codice/€	codice/€		
rosetta per martellina DK con cilindro, pezzo	10	37	11634248	11677958	1	20
		M5 x 50	98,12	102,79		
		43	11634418	11677965		
		M5 x 55	98,12	102,79	1	20

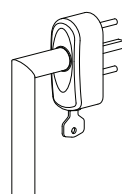
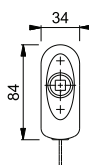
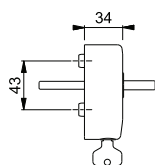

Esempio di montaggio



Quadro Rapido

Atlanta - 1530

duraplus®

Maniglia parte femmina HOPPE in alluminio per porte interne:

- versione: per **HOPPE Quadro Rapido** con quadro pieno HOPPE
- guida: per guarnitura sciolta

descrizione	sporg. quadro viti	F1	F9	conf.	im- ballo
		codice/€	codice/€		
maniglia parte femmina, pezzo	8	3173388	3226283	10	20
		7,58	8,33		

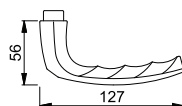

Maniglie parte femmina con HOPPE Quadro Rapido sono abbinabili con le rosette per martelline DK **SecuSelect®**.



Atlanta - 0990KH/66N/U26/0530/66NS/49PNS

duraplus®

Guarnitura con rosetta e bocchetta con martellina DK HOPPE in alluminio, esterno maniglia con collo ribassato, per porte balcone:

- scatto: esterno senza, interno 90°
- rosette: esterno pressofuse; interno rosetta con piastrina di copertura parziale, bocchetta con piastrina di copertura intera
- sottocostruzione: interno resina, perni
- quadro: per quadro pieno HOPPE
- fissaggio: coprivite, dall'interno, passante, viti filettate M5

descrizione			perni Ø	foro	F1	F9016	conf.	im- ballo
					codice/€	codice/€		
guarnitura per porte balcone con collo ribassato	63-68	7	10		2266064 56,40	2266101 53,72	1	10
	73-78	7	10		2331516 56,40	2331508 53,72	1	10
	78-83	7	10		3203727 56,40	3203831 53,72	1	10
	88-93	7	10		3745761 61,55	2957981 58,61	1	10

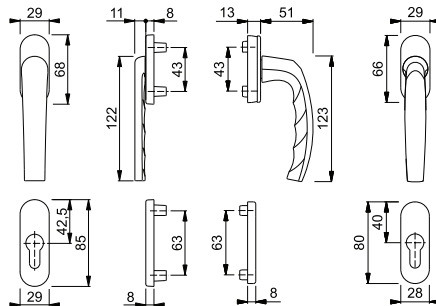

Atlanta - 0530/66N/U26/0530/66NS/49PNS

duraplus®

Guarnitura con rosetta e bocchetta con martellina DK HOPPE in alluminio per porte balcone:

- scatto: esterno senza, interno 90°
- rosette: esterno pressofuse; interno rosetta con piastrina di copertura parziale, bocchetta con piastrina di copertura intera
- sottocostruzione: interno resina, perni
- quadro: per quadro pieno HOPPE
- fissaggio: coprivite, dall'interno, passante, viti filettate M5

descrizione			perni Ø	foro	F1	F1013	F9016	conf.	im- ballo
					codice/€	codice/€	codice/€		
guarnitura per porte balcone	63-68	7	10		2266507 56,40	3203524 69,83	2266574 53,72	1	10
	73-78	7	10		2331487 56,40		2331461 53,72	1	10
	78-83	7	10		3203647 56,40		3203671 53,72	1	10
	83-88	7	10		2989051 56,40		2989060 53,72	1	10
	88-93	7	10		2471447 61,55		3745702 58,61	1	10

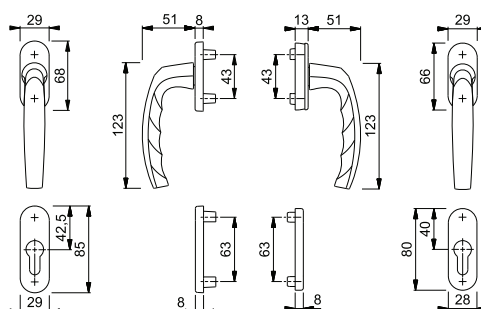



Secustik®
VarioFit®

Atlanta - PSK-0530/US952-1

Martellina DK HOPPE in alluminio con **Secustik®** e **VarioFit®** per scorrevole parallelo:

- certificata secondo **DIN EN 13126-3: 2|3|180|-|0|1|5|0|0|3|C1** e **RAL-GZ 607/9**
- scatto: 90°
- copertura: piastrina di copertura parziale
- sottocostruzione: resina, perni
- quadro: quadro pieno HOPPE, grazie a una molla di compressione applicata al quadro all'interno, copre una profondità variabile fino a 10 mm
- fissaggio: coprivite, viti filettate M5
- particolarità: sicurezza di base integrata

duraplus®



descrizione	perni Ø	sporg. quadro viti	F1	F3	F4	F9	conf.	im- ballo
			codice/€	codice/€	codice/€	codice/€		
martellina PSK, pezzo	10	7 32-42 M5 x 50/55	10761014 25,74	10761031 26,97	10761049 26,97	10761057 26,97	10	40
descrizione	perni Ø	sporg. quadro viti	F8707	F9016	F9714M		conf.	im- ballo
martellina PSK, pezzo	10	7 32-42 M5 x 50/55	10761065 24,52	10761073 24,52	11584749 26,97		10	40

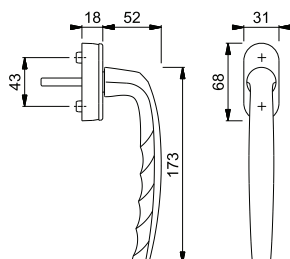

Atlanta - PSK-0530S/US952-1 100NM

Martellina DK HOPPE in alluminio con **Secu100®** + **Secustik®** e **VarioFit®**, con cilindro, per scorrevole parallelo:

- certificata secondo **DIN EN 13126-3: 2|3|180|-|0|1|3|2|3|C1** e **RAL-GZ 607/9, RAL100**; adempie ai requisiti della normativa **DIN EN 1627-1630 RC1-6**
- tipo di chiusura: cilindro con chiave reversibile
- scatto: 90°
- copertura: piastrina di copertura parziale
- sottocostruzione: resina, perni
- quadro: quadro pieno HOPPE, grazie a una molla di compressione applicata al quadro all'interno, copre una profondità variabile fino a 10 mm
- fissaggio: coprivite, viti filettate M5
- particolarità: sicurezza di base integrata

duraplus®



descrizione	perni Ø	sporg. quadro viti	F1	F4	F9	F9016	conf.	im- ballo
			codice/€	codice/€	codice/€	codice/€		
martellina PSK, con cilindro, pezzo	10	7 32-42 M5 x 50/55	10766587 56,63	10766616 59,32	10766624 59,32	10766641 53,93	2	20

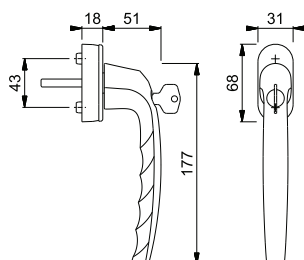

Secu100®
Secustik®
VarioFit®











Atlanta - HS-0530/431N-AS

duraplus®

Maniglione a coppia per alzante scorrevole HOPPE in alluminio:

- guida: fisso/girevole
- scatto: a sfere 180°
- sottocostruzione: zama, perni
- quadro: quadro pieno HOPPE sciolto con spigoli arrotondati
- fissaggio: coprivate, passante, viti filettate M6

descrizione			distanza foro	F1	F3	F4	F9	conf.	imballo
				codice/€	codice/€	codice/€	codice/€		
maniglione a coppia per alzante scorrevole			69	11641691	11641708	11641715	11641800	1	4
				106,63	111,71	111,71	111,71		
descrizione			distanza foro	F8707	F9010	F9016		conf.	imballo
maniglione a coppia per alzante scorrevole			69	11641794	11641836	11641848		1	4
				101,56	101,56	101,56			

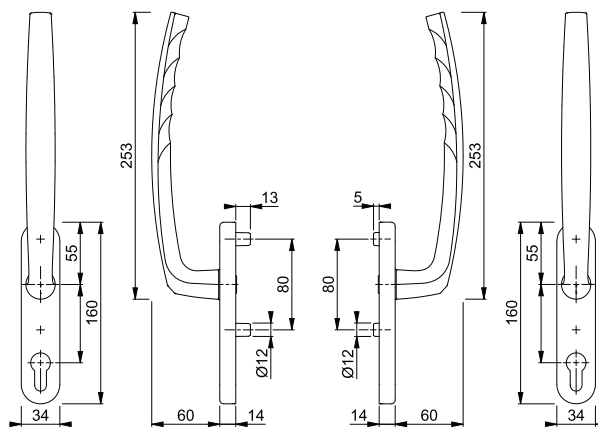

Set di fissaggio per altri spessori porta vedi pag. 618.

Su richiesta disponibile anche con tecnica **SecuSignal®**.

2

Atlanta - HS-0530/431N-AS/422

duraplus®

Maniglione singolo per alzante scorrevole HOPPE in alluminio, esterno con maniglietta da incasso:

- guida: fisso/girevole
- scatto: a sfere 180°
- sottocostruzione: esterno senza, interno in zama con perni
- quadro: quadro pieno HOPPE sciolto con spigoli arrotondati
- fissaggio: coprivite, passante, viti filettate M6



descrizione			distanza foro	F1	F3	F4	F9	conf.	imballo
				codice/€	codice/€	codice/€	codice/€		
maniglione singolo per alzante scorrevole con maniglietta da incasso	75-80	10x73	senza foro	11641976 62,54	11641988 65,52	11641995 65,52	11642026 65,52	1	4
descrizione			distanza foro	F8707	F9005	F9010	F9016	conf.	imballo
maniglione singolo per alzante scorrevole con maniglietta da incasso	75-80	10x73	senza foro	11642002 59,56	11642051 65,52	11642075 59,56	11642099 59,56	1	4

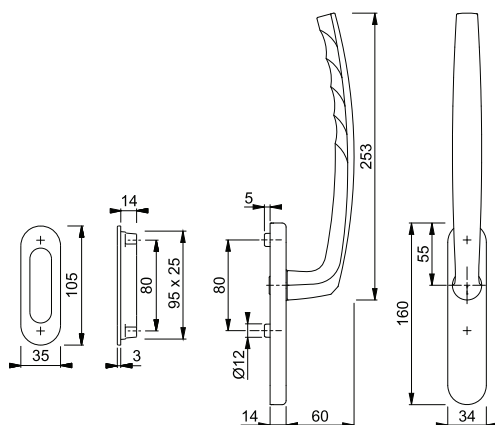

Per altri spessori porta vedi il set viti a pag. 617 e il quadro pieno a pag. 608.

Su richiesta disponibile anche con tecnica **SecuSignal®**.



2



Quadro Rapido

Austin - 1769/843K/843KS

duraplus®

Guarnitura con rosetta e bocchetta HOPPE in alluminio per porte interne:

- certificata secondo **DIN EN 1906: 37-0140A**, guarnitura per edifici pubblici
- guida: maniglie sciolte, molle di richiamo reversibili ambidestre, anelli di guida esenti da manutenzione
- versione: **HOPPE Quadro Rapido** con quadro pieno HOPPE (versione femmina/femmina)
- sottocostruzione: resina
- fissaggio: coprivate, viti multiuso



descrizione	37-47	8	foro	F31-1	F33-1	F94-1	F94-1-S	conf.	imballo
				codice/€	codice/€	codice/€	codice/€		
guarnitura versione femmina/femmina	37-47	8		11760692 41,67	11830360 43,33	11846264 41,67	11913800 56,29	1	10
	57-67	8		11760680 43,77	11794586 45,52	11846252 43,77	11913794 57,97	1	10
guarnitura versione WC femmina/femmina	37-47	8 5-8		11760722 55,32	11794653 57,54	11846276 55,32	11913812 67,22	1	10
maniglia parte femmina, pezzo		8		11784575 15,86	11844218 16,49	11846295 15,86		10	20
descrizione	37-47	8	foro	F9016M	F9714M			conf.	imballo
				codice/€	codice/€				
guarnitura versione femmina/femmina	37-47	8		11760771 36,67	11760746 36,67			1	10
	57-67	8		11760765 38,52	11760734 38,52			1	10
guarnitura versione WC femmina/femmina	37-47	8 5-8		11760783 48,69	11760758 48,69			1	10
maniglia parte femmina, pezzo		8		11784556 13,96	11784507 13,96			10	20

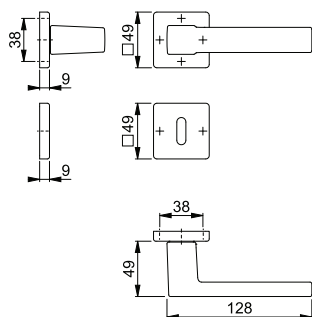

La lettera **S** nel codice finitura indica SecuSan®, la superficie antimicrobica. Adatta esclusivamente per uso in ambienti interni.

SecuSan®

Indicazione per versione femmina:

Per spessore porta inferiore o superiore si prega di sostituire il quadro sciolto. Utilizzo esclusivamente con i vari tipi di **quadri HOPPE** (pieno, espansione o cambio pieno), vedi pag. 608 e successive.



Quadro Rapido

Austin - 1769/645

duraplus®

- Guarnitura con mini-rosetta HOPPE in alluminio senza bocchetta per porte interne:
- guida: maniglie sciolte, anelli di guida esenti da manutenzione
 - versione: **HOPPE Quadro Rapido** con quadro pieno HOPPE (versione femmina/femmina)
 - fissaggio: mini-rosette ad incastro
 - particolarità: montaggio senza viti



descrizione		8	F31-1	F33-1	F94-1	F94-1-S	conf.	imballo
			codice/€	codice/€	codice/€	codice/€		
guarnitura senza bocchetta (versione femmina/femmina)		8	11760813 50,54	11804865 52,56	11855368 50,54	11913824 63,39	1	10
descrizione		8	F9016M	F9714M			conf.	imballo
guarnitura senza bocchetta (versione femmina/femmina)		8	11760849 44,48	11760837 44,48			1	10

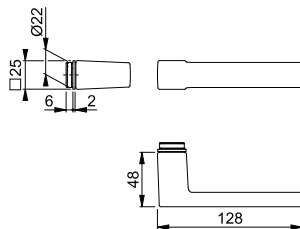

La lettera **S** nel codice finitura indica SecuSan®, la superficie antimicrobica. Adatta esclusivamente per uso in ambienti interni.

SecuSan®

Abbinabile con le bocchette 645S e 646S a pag. 348.

2



Quadro Rapido



Austin - 1769/844P

duraplus®

- Guarnitura con rosetta senza bocchetta HOPPE in alluminio per porte a profilo:
- certificata secondo **DIN EN 1906: 37-0140U**, guarnitura per edifici pubblici
 - guida: maniglie sciolte, anelli di guida esenti da manutenzione
 - versione: **HOPPE Quadro Rapido** con quadro pieno HOPPE (versione femmina/femmina)
 - sottocostruzione: resina
 - fissaggio: coprivite, viti multiuso



descrizione		8	F31-1	F33-1	F94-1	F9016M	conf.	imballo
			codice/€	codice/€	codice/€	codice/€		
guarnitura (maniglia/maniglia) senza bocchetta		8	11784969 44,19	11844231 45,96	11846446 44,19	11844225 38,89	1	10
descrizione		8	F9714M	zincato			conf.	imballo
guarnitura (maniglia/maniglia) senza bocchetta		8	11784915 38,89				1	10
molla di richiamo Z-RFL8-2, coppia		8		2839977 4,25			10	50

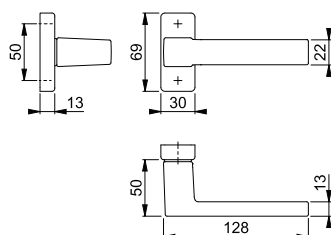

Abbinabile con la bocchetta 844PS a pag. 353.

Materiale di fissaggio vedi pag. 615 e successive.

novità



Austin - 0769RL

duraplus®

Martellina DK Kompakt HOPPE in alluminio:

- adatta a profili in alluminio, legno e resina
- scatto: 90°
- sottostruttura: zama, perni
- quadro: quadro pieno HOPPE
- fissaggio: coprivite, viti multiuso per profili in legno e resina inclusi
- particolarità: martellina senza rosetta, elemento di fissaggio rapido integrato per un veloce montaggio

descrizione	perni Ø	7	sporg. quadro viti	F33-1	F94-1	F9016M	F9714M	conf.	im- ballo
				codice/€	codice/€	codice/€	codice/€		
martellina DK, pezzo	5	7	37	12044179	12179845	12044265	12044271	10	40
			3 x 20	34,31	27,45	18,87	18,87		
			43	12044325	12179851	12044349	12044350		
			3 x 20	34,31	27,45	18,87	18,87	10	40

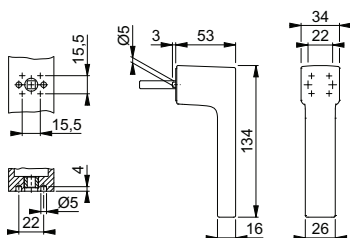

novità



Austin - 0769RLS

duraplus®

Martellina DK Kompakt HOPPE in alluminio, con cilindro:

- adatta a profili in alluminio, legno e resina
- tipo di chiusura: cilindro con chiave reversibile
- scatto: 90°
- sottostruttura: zama, perni
- quadro: quadro pieno HOPPE
- fissaggio: coprivite, viti multiuso per profili in legno e resina inclusi
- particolarità: martellina senza rosetta, elemento di fissaggio rapido integrato per un veloce montaggio



descrizione	perni Ø	7	sporg. quadro viti	F33-1	F94-1	F9016M	F9714M	conf.	im- ballo
				codice/€	codice/€	codice/€	codice/€		
martellina DK con cilindro, pezzo	5	7	37	12162383	12179723	12148575	12148581	2	20
			3 x 20	72,59	58,07	39,92	39,92		
			43	12162395	12179735	12159980	12162195		
			3 x 20	72,59	58,07	39,92	39,92	2	20

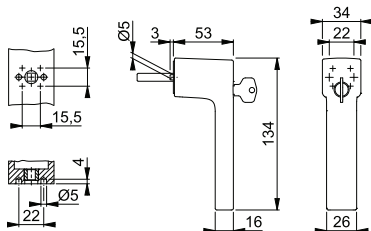



Austin - 0769/U959

duraplus®

Martellina DK HOPPE in alluminio:

- certificata secondo **DIN EN 13126-3: 2|3|180|-|0|1|4|0|0|3|C1** e **RAL-GZ 607/9**
- scatto: 90°
- copertura: piastrina di copertura parziale
- sottocostruzione: resina/acciaio, perni
- quadro: quadro pieno HOPPE
- fissaggio: coprivate, viti filettate M5



2

descrizione	perni Ø	sporg. quadro viti	F3	F9	F31-1	F33-1	conf.	im- ballo
			codice/€	codice/€	codice/€	codice/€		
martellina DK, pezzo	10	37		3969167	11833348	11833355	2	20
		M5 x 40		18,59	32,32	32,32		
martellina DK, pezzo	10	43	3968914	3969175			2	20
		M5 x 45	18,59	18,59				
descrizione	perni Ø	sporg. quadro viti	F94-1	F9016M	F9714M		conf.	im- ballo
			codice/€	codice/€	codice/€			
martellina DK, pezzo	10	35	11853135	11719096	11746695		2	20
		M5 x 40	25,86	17,78	17,78			
martellina DK, pezzo	10	37			11853098		2	20
		M5 x 40			17,78			

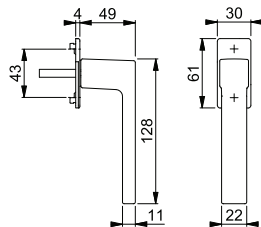

Altre specificazioni su richiesta.



Austin - 0769/UD9024

duraplus®

Martellina DK HOPPE in alluminio con **SecuForte®** e **VarioFit®**:

- certificata secondo **DIN EN 13126-3: 2|3|180|-|0|1|3|1|1|3|C1** e **RAL-GZ 607/9**
- scatto: 90°
- copertura: piastrina di copertura parziale
- sottocostruzione: resina, perni
- quadro: quadro pieno HOPPE, grazie a una molla di compressione applicata al quadro all'interno, copre una profondità variabile fino a 10 mm
- fissaggio: coprivate, viti filettate M5
- particolarità: funzione di bloccaggio automatico in posizione chiusa (0°) e in posizione di ribalta (180°)



descrizione	perni Ø	sporg. quadro viti	F31-1	F33-1	F94-1	F94-1-S	conf.	im- ballo
			codice/€	codice/€	codice/€	codice/€		
martellina DK, pezzo	10	32-42	11837238	11837482	11851879	11919887	10	60
		M5 x 45/50	25,90	25,90	20,72	39,83		
descrizione	perni Ø	sporg. quadro viti	F9016M	F9714M			conf.	im- ballo
			codice/€	codice/€				
martellina DK, pezzo	10	32-42	11837287	11837299			10	60
		M5 x 45/50	14,24	14,24				

SecuForte®
VarioFit®



Le martelline con SecuForte® hanno ricevuto uno dei premi per «migliore innovazione» al concorso di innovazione della fiera EQUIPBAIE 2018 di Parigi.

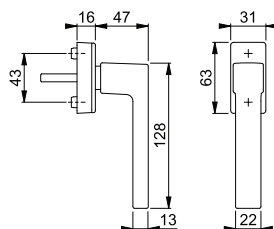

La lettera **S** nel codice finitura indica SecuSan®, la superficie antimicrobica.

SecuSan®

Altre specificazioni su richiesta.



Austin - 0769S/UD9024

duraplus®



- Martellina DK HOPPE in alluminio con **SecuForte®** e **VarioFit®**, con cilindro:
- certificata secondo **DIN EN 13126-3: 2|3|180|-|0|1|3|3|3|C1** e **RAL-GZ 607/9, RAL200**; adempie ai requisiti della normativa **DIN EN 1627-1630 RC1-6**
 - tipo di chiusura: cilindro con chiave reversibile
 - scatto: 90°
 - copertura: piastrina di copertura parziale
 - sottocostruzione: resina, perni
 - quadro: quadro pieno HOPPE, grazie a una molla di compressione applicata al quadro all'interno, copre una profondità variabile fino a 10 mm
 - fissaggio: coprivate, viti filettate M5
 - particolarità: funzione di bloccaggio automatico in posizione chiusa (0°) e in posizione di ribalta (180°)



SecuForte®

VarioFit®



Le martelline con SecuForte® hanno ricevuto uno dei premi per «migliore innovazione» al concorso di innovazione della fiera EQUIPBAIE 2018 di Parigi.

descrizione	perni Ø	sporg. quadro viti	F31-1 codice/€	F33-1 codice/€	F94-1 codice/€	F94-1-S codice/€	conf.	im- ballo
martellina DK con cilindro, pezzo	10	7 M5 x 45/50	11841126 88,15	11841989 88,15	11851880 70,52	11919905 82,00	10	40
descrizione	perni Ø	sporg. quadro viti	F9016M codice/€	F9714M codice/€			conf.	im- ballo
martellina DK con cilindro, pezzo	10	7 M5 x 45/50	11841990 48,48	11841145 48,48			10	40

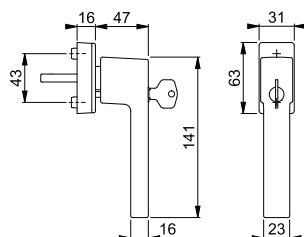

La lettera **S** nel codice finitura indica SecuSan®, la superficie antimicrobica.

SecuSan®

Specificazioni speciali e diversi tipi di chiusura su richiesta.



Austin - 0769S/U959 100NM

duraplus®



- Martellina DK HOPPE in alluminio con **Secu100®**, con cilindro:
- certificata secondo **DIN EN 13126-3: 2|3|180|-|0|1|3|2|3|C1** e **RAL-GZ 607/9, RAL100**; adempie ai requisiti della normativa **DIN EN 1627-1630 RC1-6**
 - tipo di chiusura: cilindro con chiave reversibile
 - scatto: 90°
 - copertura: piastrina di copertura parziale
 - sottocostruzione: resina/acciaio, perni
 - quadro: quadro pieno HOPPE
 - fissaggio: coprivate, viti filettate M5



Secu100®

descrizione	perni Ø	sporg. quadro viti	F9 codice/€	F31-1 codice/€	F33-1 codice/€	F94-1 codice/€	conf.	im- ballo
martellina DK con cilindro, pezzo	10	7 35 M5 x 40		11843342 102,17	11843330 102,17	11853141 81,74	2	20
		7 37 M5 x 40	3970379 56,19				2	20
		7 43 M5 x 45	3970395 56,19				2	20
		7 35 M5 x 40	11751685 56,19				2	20
descrizione	perni Ø	sporg. quadro viti	F9714M codice/€				conf.	im- ballo
martellina DK con cilindro, pezzo	10	7 M5 x 40	11751685 56,19				2	20

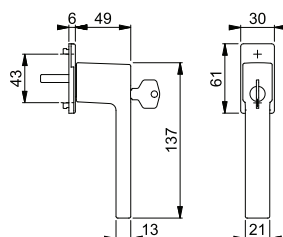

Specificazioni speciali e diversi tipi di chiusura su richiesta.

Austin - 0769FA/51N/51NS

duraplus®



Rosetta e bocchetta con maniglia fissa HOPPE in alluminio per porte balcone (lato esterno):

- guida: versione fisso/girevole
- scatto: senza
- rosette: pressofuse, perni
- quadro: per quadro pieno HOPPE
- fissaggio: coprivite, dall'interno, passante, per viti filettate M5

descrizione			perni Ø	foro	F31-1	F33-1	F9016M	F9714M	conf.	im- ballo
					codice/€	codice/€	codice/€	codice/€		
Mezza guarnitura con martellina (esterno)		7	10		11863742 56,29	11863730 56,29	11863766 30,96	11863785 30,96	1	10

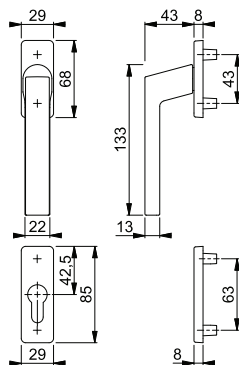

Set di fissaggio per guarniture per porte balcone (maniglia/maniglia) vedi a pag. 620.

2

Austin - 0769KH/51N/51NS

duraplus®



Maniglia con collo ribassato e bocchetta HOPPE in alluminio per porte balcone (lato esterno):

- guida: versione fisso/girevole
- scatto: senza
- rosette: pressofuse, perni
- quadro: per quadro pieno HOPPE
- fissaggio: coprivite, dall'interno, passante, per viti filettate M5

descrizione			perni Ø	foro	F31-1	F33-1	F9016M	F9714M	conf.	im- ballo
					codice/€	codice/€	codice/€	codice/€		
Mezza guarnitura con martellina con collo ribassato (esterno)		7	10		11864254 71,96	11864242 71,96	11864308 39,58	11864321 39,58	1	10

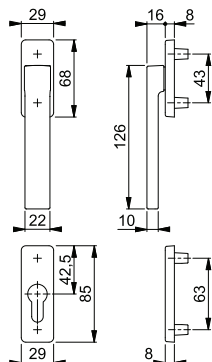

Set di fissaggio per guarniture per porte balcone (esterno maniglia con collo ribassato) vedi a pag. 620.

Austin - 0769/U34/51PNS

duraplus®

Mezza guarnitura con rosetta e bocchetta con martellina DK HOPPE in alluminio per porte balcone (lato interno):

- scatto: 90°
- rosette: rosetta con piastrina di copertura parziale, bocchetta con piastrina di copertura intera
- sottostruzione: resina, perni
- quadro: per quadro pieno HOPPE
- fissaggio: coprivate, passante, per viti filettate M5

descrizione			perni Ø	foro	F31-1	F33-1	F9016M	F9714M	conf.	imballo
					codice/€	codice/€	codice/€	codice/€		
Mezza guarnitura con martellina (interno)			7	10	11863651 56,29	11863614 56,29	11863675 30,96	11863699 30,96	1	10

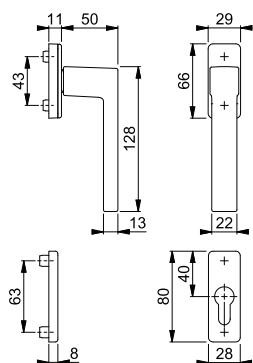

Set di fissaggio per guarniture per porte balcone (maniglia/maniglia) vedi a pag. 620.

Austin - HS-0769/419N-AS

duraplus®

Maniglione a coppia per alzante scorrevole HOPPE in alluminio:

- guida: fisso/girevole
- scatto: a sfere 180°
- sottostruzione: zama, perni
- quadro: quadro pieno HOPPE sciolto con spigoli arrotondati
- fissaggio: coprivate, passante, viti filettate M6

descrizione			distanza foro	F31-1	F33-1	F94-1	F9016M	conf.	imballo
				codice/€	codice/€	codice/€	codice/€		
maniglione a coppia per alzante scorrevole			69	11857505 196,87	11857511 196,87	11857572 157,50	11857547 108,28	1	4
descrizione			distanza foro	F9714M				conf.	imballo
maniglione a coppia per alzante scorrevole			69	11857559 108,28				1	4

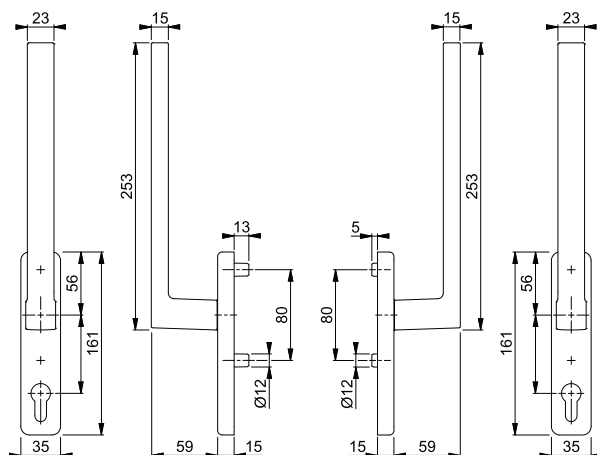

Set di fissaggio per altri spessori porta vedi pag. 618.

Austin - HS-0769/419N-AS/420

duraplus®



Maniglione singolo per alzante scorrevole HOPPE in alluminio, esterno con maniglietta da incasso:

- guida: fisso/girevole
- scatto: a sfere 180°
- sottocostruzione: esterno senza, interno in zama con perni
- quadro: quadro pieno HOPPE sciolto con spigoli arrotondati
- fissaggio: coprivite, passante, viti filettate M6

descrizione	75-80	10x73	distanza foro	F31-1	F33-1	F94-1	F9016M	conf.	imballo
				codice/€	codice/€	codice/€	codice/€		
maniglione singolo per alzante scorrevole con maniglietta da incasso	75-80	10x73	69	11857304 116,00	11857742 116,00	11857766 92,80	11857335 63,80	1	4
			senza foro	11856841 116,00	11856853 116,00	11856907 92,80	11856889 63,80	1	4
descrizione	75-80	10x73	distanza foro	F9714M				conf.	imballo
maniglione singolo per alzante scorrevole con maniglietta da incasso	75-80	10x73	69	11857341 63,80				1	4
			senza foro	11856890 63,80				1	4

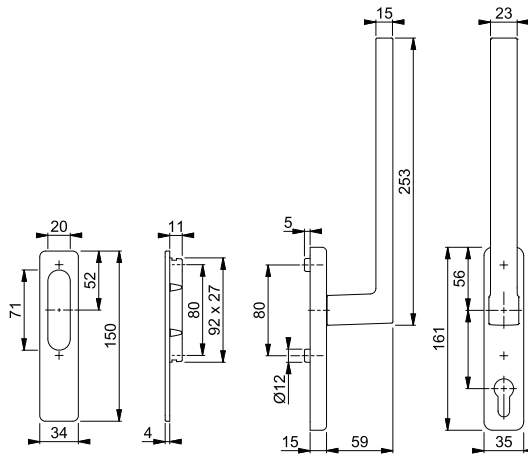

Per altri spessori porta vedi il set viti a pag. 617 e il quadro pieno a pag. 608.



Maniglietta da incasso disponibile anche in versione ribassata, vedi pag. 596.

■ Austin - HS-4615/4610/461

duraplus®

Maniglione singolo piatto per alzante scorrevole HOPPE in alluminio, esterno con maniglietta da incasso:

- guida: fisso/girevole
- scatto: a sfere 180°
- quadro: quadro pieno HOPPE con spigoli arrotondati
- fissaggio: interno visibile, passante, viti filettate M6
- particolarità: la guarnitura deve essere integrata nel profilo

descrizione			distanza foro	F31-1	F94-1	F9016M	F9714M	conf.	imballo
				codice/€	codice/€	codice/€	codice/€		
maniglione singolo piatto per alzante scorrevole con maniglietta da incasso	80-85	10/50		11789049 607,72	11845326 607,72	11803538 534,79	11789098 534,79	1	4

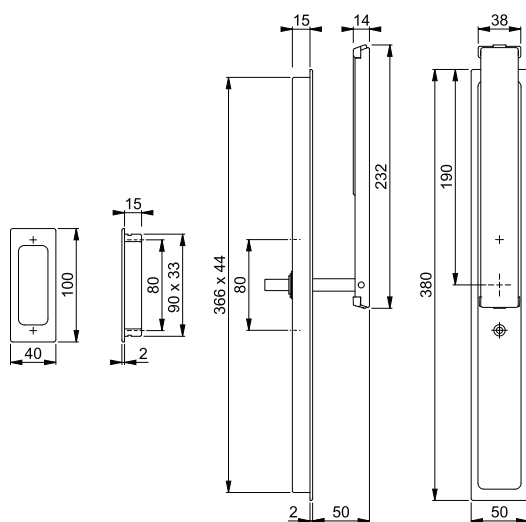





Basel - M159/15K-2/15KS-2

duraplus®

Guarnitura con rosetta e bocchetta HOPPE in ottone per porte interne:

- guida: maniglie sciolte, molle di richiamo reversibili ambidestre, anelli di guida esenti da manutenzione
- versione: quadro a profilo HOPPE (versione maschio/femmina)
- sottocostruzione: resina
- fissaggio: visibile, viti multiuso



descrizione	33-68	8	foro	F54	F55	F56	conf.	imballo
				codice/€	codice/€	codice/€		
guarnitura		8		2450881	2450890	2450902	1	10
				88,62	88,62	88,62		
		8		2451850	2451868	2451884	1	10
				88,62	88,62	88,62		

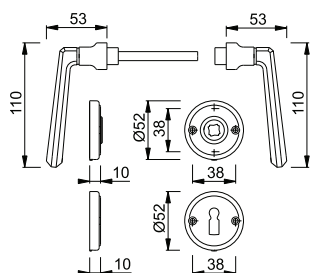

Basel - M159/307

duraplus®

Guarnitura con placca lunga HOPPE in ottone per porte interne:

- guida: maniglie sciolte, anelli di guida esenti da manutenzione
- versione: quadro a profilo HOPPE (versione maschio/femmina)
- fissaggio: visibile, viti multiuso



descrizione	31-66	8	distanza foro	F54	F56	F71	conf.	imballo
				codice/€	codice/€	codice/€		
guarnitura		8		2245327	2245386		1	10
				110,74	110,74			
				85	2245343			1
		8		85		510726	1	10
						100,67		
guarnitura con copertura foro	39-48	8		90		510719	1	10
						100,67		

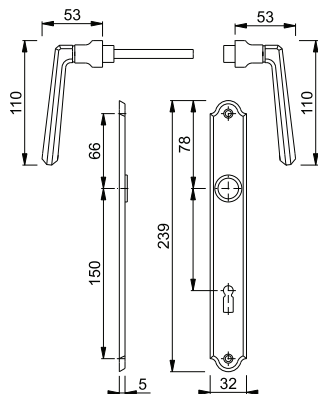



Basel - M159/36-2/36S-2











duraplus®

Guarnitura con rosetta e bocchetta HOPPE in ottone per porte interne:

- guida: maniglie sciolte, anelli di guida esenti da manutenzione
- versione: quadro a profilo HOPPE (versione maschio/femmina)
- fissaggio: visibile, viti multiuso



2

descrizione			foro	F54	F55	F56	F71	conf.	imballo
				codice/€	codice/€	codice/€	codice/€		
guarnitura	39-48	8					511112 80,56	1	10
	41-76	8		2452326 88,62	2452334 88,62	2452342 88,62		1	10
	39-48	8					511099 80,56	1	10
	41-76	8		2452369 88,62	2452377 88,62	2452385 88,62		1	10
descrizione			foro	F76				conf.	imballo
guarnitura	41-76	8		2452351 88,62				1	10
	41-76	8		2452393 88,62				1	10

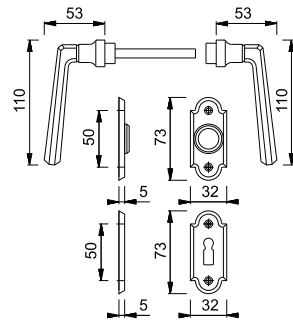



■ Basel - M022/7

duraplus®

Martellina DK HOPPE in ottone:

- scatto: 90°
- sottocostruzione: ottone, perni
- quadro: quadro pieno HOPPE
- fissaggio: visibile, viti filettate M5



descrizione	perni Ø	sporg. quadro viti	F54	F55	F56	F76	conf.	im- ballo
			codice/€	codice/€	codice/€	codice/€		
martellina DK, pezzo	10	35	2456335	2456343	2456351	2456360	2	20
		M5 x 40	94,31	94,31	94,31	94,31		
		45	2456378	2456386		2456407		
		M5 x 50	94,31	94,31		94,31	2	20
descrizione	perni Ø	sporg. quadro viti	F71				conf.	im- ballo
martellina DK, pezzo	10	35	590285				2	20
		M5 x 35	85,73					

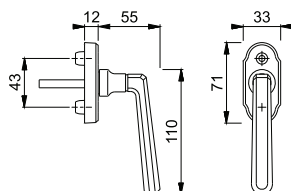

■ Basel - M22/312

duraplus®

Martellina a croce HOPPE in ottone con placca corta:

- scatto: senza
- placca: ottone, senza perni
- quadro: quadro pieno HOPPE sciolto
- fissaggio: visibile, viti multiuso
- particolarità: montaggio solo con giochi tipo 2 per cremonesi, per finestre ad anta rotante



descrizione	perni Ø	sporg. quadro viti	F54	F56	F71	F76	conf.	im- ballo	
			codice/€	codice/€	codice/€	codice/€			
martellina a croce con placca corta, pezzo		7	senza multiuso	2455295	2455316	504848	2455324	1	10
				73,73	73,73	67,03	73,73		

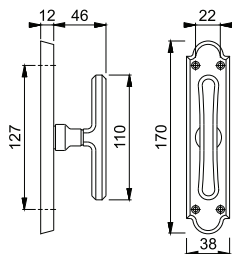

Montaggio solo con giochi tipo 2 per cremonesi, vedi pag. 626 e successive.



2



Quadro Rapido



La serie Bergamo ha vinto il MIAW Design Award 2023 nella categoria «arredamento interno».

Bergamo - M1628/843K/843KS

duraplus®

Guarnitura con rosetta e bocchetta HOPPE in ottone per porte interne:

- certificata secondo **DIN EN 1906: 37-0140A**, guarnitura per edifici pubblici
- guida: maniglie sciolte, molle di richiamo reversibili ambidestre, anelli di guida esenti da manutenzione
- versione: **HOPPE Quadro Rapido** con quadro pieno HOPPE (versione femmina/femmina)
- sottocostruzione: resina
- fissaggio: coprivate, viti multiuso



descrizione	37-48	8	foro	F41-R	F49-R	F77-R	F78-1-R	conf.	imballo
				codice/€	codice/€	codice/€	codice/€		
guarnitura versione femmina/femmina	37-48	8		12003062 61,45	12011903 61,45	12011897 66,18	12011915 66,18	1	10
		8		12012166 61,45	12012185 61,45	12012142 66,18	12012215 66,18	1	10
guarnitura versione WC femmina/femmina	37-47	8		12013043 83,30	12013055 83,30	12012944 89,70	12013080 89,70	1	10
descrizione			foro	F84-1-R	F96-1-R	F97-1-R		conf.	imballo
guarnitura versione femmina/femmina	37-48	8		12011940 66,18	12003074 66,18	12011939 66,18		1	10
		8		12012257 66,18	12012208 66,18	12012233 66,18		1	10
guarnitura versione WC femmina/femmina	37-47	8		12013109 89,70	12013067 89,70	12013092 89,70		1	10

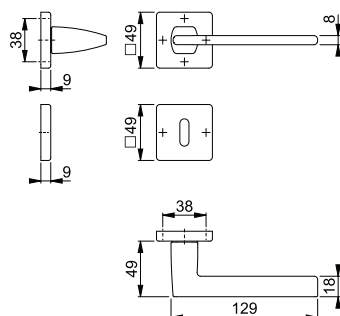

Resista® è garantito su tutte le superfici che contengono la lettera **R** nel codice finitura.

Resista®

Indicazione per versione femmina:

Per spessore porta inferiore o superiore si prega di sostituire il quadro sciolto. Utilizzo esclusivamente con i vari tipi di **quadri HOPPE** (pieno, espansione o cambio pieno), vedi pag. 608 e successive.

novità



Quadro Rapido



La serie Bergamo ha vinto il MIAW Design Award 2023 nella categoria «arredamento interno».

Bergamo - M1628/42K/42KS

duraplus®

- Guarnitura con rosetta e bocchetta HOPPE in ottone per porte interne:
- certificata secondo **DIN EN 1906: 37-0140A**, guarnitura per edifici pubblici
 - guida: maniglie sciolte, molle di richiamo reversibili ambidestre, anelli di guida esenti da manutenzione
 - versione: **HOPPE Quadro Rapido** con quadro pieno HOPPE (versione femmina/femmina)
 - sottocostruzione: resina
 - fissaggio: coprivate, viti multiuso



2

descrizione	37-48	8	foro	F41-R	F49-R	F77-R	F78-1-R	conf.	imballo
				codice/€	codice/€	codice/€	codice/€		
guarnitura versione femmina/femmina	37-48	8		12198547 61,45	12198560 61,45	12198602 66,18	12198638 66,18	1	10
		8		12034125 61,45	12198572 61,45	12198614 66,18	12198651 66,18	1	10
guarnitura versione WC femmina/femmina	37-48	8 5-8		12198535 83,30	12198559 83,30	12198596 89,70	12198626 89,70	1	10
descrizione	37-48	8	foro	F84-1-R	F96-1-R	F97-1-R		conf.	imballo
codice/€				codice/€	codice/€	codice/€			
guarnitura versione femmina/femmina	37-48	8		12198675 66,18	12198705 66,18	12198730 66,18		1	10
		8		12198687 66,18	12198717 66,18	12198742 66,18		1	10
guarnitura versione WC femmina/femmina	37-48	8 5-8		12198663 89,70	12198699 89,70	12198729 89,70		1	10

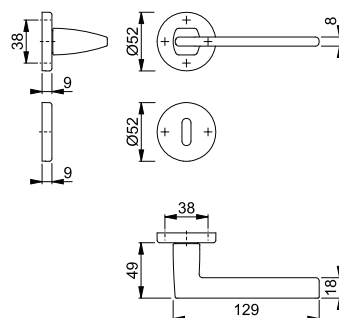

Resista® è garantito su tutte le superfici che contengono la lettera **R** nel codice finitura.

Resista®

Indicazione per versione femmina:

Per spessore porta inferiore o superiore si prega di sostituire il quadro sciolto. Utilizzo esclusivamente con i vari tipi di **quadri HOPPE** (pieno, espansione o cambio pieno), vedi pag. 608 e successive.



Quadro Rapido

■ Bergamo - M1628/844P/844PS

duraplus®

Guarnitura con rosetta e bocchetta HOPPE in ottone per porte a profilo:

- certificata secondo **DIN EN 1906: 37-0140A**, guarnitura per edifici pubblici
- guida: maniglie sciolte, molle di richiamo sciolte, anelli di guida esenti da manutenzione
- versione: **HOPPE Quadro Rapido** con quadro pieno HOPPE (versione femmina/femmina)
- sottocostruzione: resina
- fissaggio: coprivate, viti multiuso



descrizione			foro	F41-R	F49-R	F77-R	F78-1-R	conf.	im-ballo
				codice/€	codice/€	codice/€	codice/€		
guarnitura	39-49	8		12019690 69,90	12019707 69,90	12019689 74,96	12019720 74,96	1	4
descrizione			foro	F84-1-R	F96-1-R	F97-1-R		conf.	im-ballo
guarnitura	39-49	8		12019744 74,96	12019719 74,96	12019732 74,96		1	4

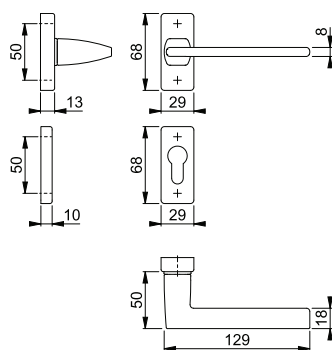

Resista® è garantito su tutte le superfici che contengono la lettera **R** nel codice finitura.

Resista®

Abbinabile con la bocchetta 844PS a pag. 353.

Materiale di fissaggio vedi pag. 615 e successive.



Secustik®
VarioFit®



La serie Bergamo ha vinto il MIAW Design Award 2023 nella categoria «arredamento interno».

Bergamo - M0628/US943

duraplus®

Martellina DK HOPPE in ottone con **Secustik®** e **VarioFit®**:

- scatto: 45°
- copertura: piastrina di copertura parziale
- sottocostruzione: resina con bordo in ottone, perni
- quadro: quadro pieno HOPPE, grazie a una molla di compressione applicata al quadro all'interno, copre una profondità variabile fino a 10 mm
- fissaggio: coprivite, viti filettate M5
- particolarità: sicurezza di base integrata



2

descrizione	perni Ø	sporg. quadro viti	F41-R codice/€	F49-R codice/€	F77-R codice/€	F78-1-R codice/€	conf.	im- ballo
martellina DK, pezzo	10	7 32-42 M5 x 45/50	12003104 40,03	12011976 40,03	12011964 46,19	12011988 43,11	1	10
descrizione	perni Ø	sporg. quadro viti	F84-1-R codice/€	F96-1-R codice/€	F97-1-R codice/€		conf.	im- ballo
martellina DK, pezzo	10	7 32-42 M5 x 45/50	12012002 43,11	12003116 43,11	12011995 43,11		1	10

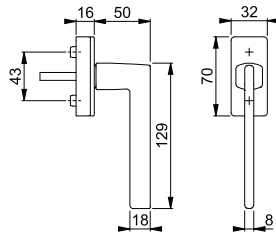

Resista® è garantito su tutte le superfici che contengono la lettera **R** nel codice finitura.

Resista®

Altre specificazioni su richiesta.

Bergamo - PSK-M0628/US943

duraplus®

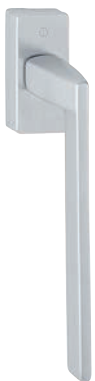

Secustik®
VarioFit®

Martellina DK HOPPE in ottone con **Secustik®** e **VarioFit®** per scorrevole parallelo:

- scatto: 45°
- copertura: piastrina di copertura parziale
- sottocostruzione: resina, perni
- quadro: quadro pieno HOPPE, grazie a una molla di compressione applicata al quadro all'interno, copre una profondità variabile fino a 10 mm
- fissaggio: coprivite, viti filettate M5
- particolarità: sicurezza di base integrata



descrizione	perni Ø	sporg. quadro viti	F41-R codice/€	F49-R codice/€	F77-R codice/€	F78-1-R codice/€	conf.	im- ballo
martellina PSK, pezzo	10	7 32-42 M5 x 45/50	12018521 60,72	12018533 60,72	12018515 70,07	12018557 65,39	1	10
descrizione	perni Ø	sporg. quadro viti	F84-1-R codice/€	F96-1-R codice/€	F97-1-R codice/€		conf.	im- ballo
martellina PSK, pezzo	10	7 32-42 M5 x 45/50	12018570 65,39	12018545 65,39	12018569 65,39		1	10

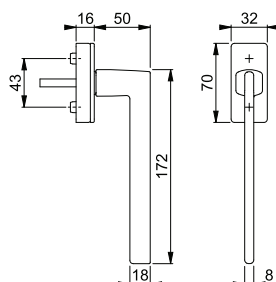

Resista® è garantito su tutte le superfici che contengono la lettera **R** nel codice finitura.

Resista®

■ Bergamo - HS-M0628/419N-AS

duraplus®



Maniglione a coppia per alzante scorrevole HOPPE in ottone:

- guida: fisso/girevole
- scatto: a sfere 180°
- sottocostruzione: zama, perni
- quadro: quadro pieno HOPPE sciolto con spigoli arrotondati
- fissaggio: coprivate, passante, viti filettate M6



descrizione			distanza foro	F41-R	F49-R	F77-R	conf.	imballo
				codice/€	codice/€	codice/€		
maniglione a coppia per alzante scorrevole	75-80	10x128	69	12030545 274,02	12030557 274,02	12030533 316,18	1	4

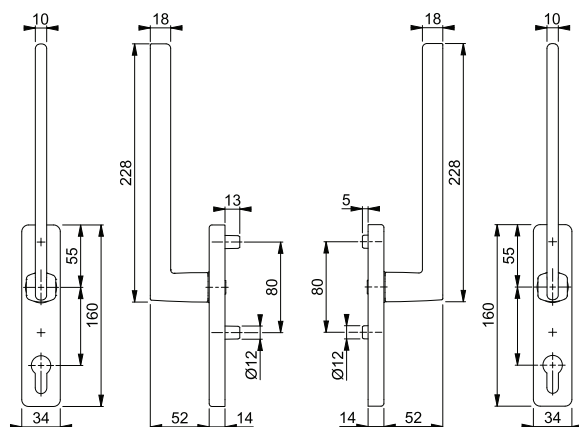

Resista® è garantito su tutte le superfici che contengono la lettera **R** nel codice finitura.

Resista®

Set di fissaggio per altri spessori porta vedi pag. 618.

■ Bergamo - HS-M0628/419N-AS/423

duraplus®



Maniglione singolo per alzante scorrevole HOPPE in ottone, esterno con maniglietta da incasso:

- guida: fisso/girevole
- scatto: a sfere 180°
- sottocostruzione: esterno senza, interno in zama con perni
- quadro: quadro pieno HOPPE sciolto con spigoli arrotondati
- fissaggio: coprivate, passante, viti filettate M6



descrizione			distanza foro	F41-R	F49-R	F77-R	conf.	imballo
				codice/€	codice/€	codice/€		
maniglione singolo per alzante scorrevole con maniglietta da incasso	65-75	10x73	senza foro	12018612 161,01	12018624 161,01	12018594 185,78	1	4

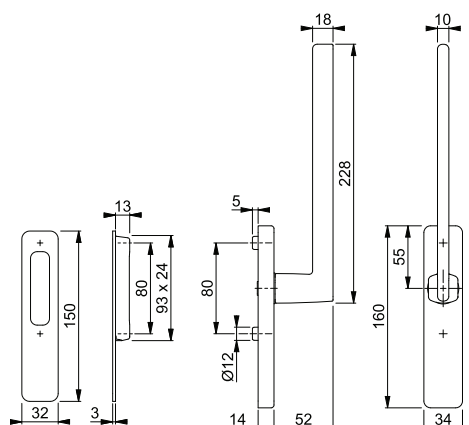

Resista® è garantito su tutte le superfici che contengono la lettera **R** nel codice finitura.

Resista®

Per altri spessori porta vedi il set viti a pag. 617 e il quadro pieno a pag. 608.

Bergamo - HS-M0628/419N-AS

duraplus®

Maniglione singolo per alzante scorrevole HOPPE in ottone (lato interno):

- guida: fisso/girevole
- scatto: a sfere 180°
- sottocostruzione: zama, perni
- quadro: per quadro pieno HOPPE con spigoli arrotondati
- fissaggio: coprivate, passante, per viti filettate



descrizione			distanza foro	F78-1-R	F84-1-R	F96-1-R	F97-1-R	conf.	imballo
				codice/€	codice/€	codice/€	codice/€		
maniglione singolo per alzante scorrevole (lato interno)			69	12031963	12032001	12031951	12031999	1	4
				138,37	138,37	138,37	138,37		
			senza foro	12030740	12030776	12030739	12030764	1	4
				138,37	138,37	138,37	138,37		

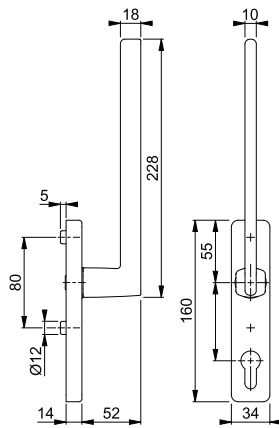

Resista® è garantito su tutte le superfici che contengono la lettera **R** nel codice finitura.

Resista®

Abbinabile con la maniglietta da incasso (lato esterno) M423 a pag. 596.

Set di fissaggio per versione doppia o altri spessori porta vedi a pag. 618.

Bergamo - HS-M0628/419N-AS

duraplus®

Maniglione singolo per alzante scorrevole HOPPE in ottone (lato esterno):

- guida: fisso/girevole
- scatto: a sfere 180°
- sottocostruzione: zama, perni
- quadro: per quadro pieno HOPPE con spigoli arrotondati
- fissaggio: coprivate, dall'interno, passante, per viti filettate M6



descrizione			distanza foro	F78-1-R	F84-1-R	F96-1-R	F97-1-R	conf.	imballo
				codice/€	codice/€	codice/€	codice/€		
maniglione singolo per alzante scorrevole (lato esterno)			69	12031896	12031914	12031884	12031902	1	4
				147,55	147,55	147,55	147,55		

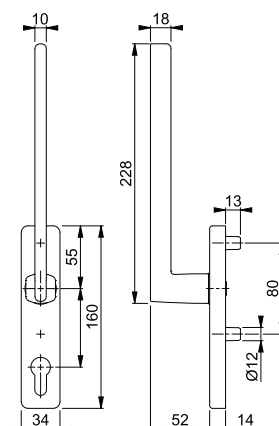

Resista® è garantito su tutte le superfici che contengono la lettera **R** nel codice finitura.

Resista®

Abbinabile con il maniglione lato interno. Vedi pagina seguente.

Set di fissaggio per versione doppia o altri spessori porta vedi a pag. 618.





2



Quadro Rapido

■ Bonn - E150Z/42K/42KS

duraplus®

Guarnitura con rosetta e bocchetta HOPPE in acciaio inox per porte interne:

- certificata secondo **DIN EN 1906: 37-0140A**, guarnitura per edifici pubblici
- guida: maniglie sciolte, molle di richiamo reversibili ambidestre, anelli di guida esenti da manutenzione
- versione: **HOPPE Quadro Rapido** con quadro pieno HOPPE (versione maschio/femmina)
- sottocostruzione: resina
- fissaggio: coprivate, viti multiuso



descrizione			foro	F69				conf.	imballo
				codice/€					
guarnitura	35-45	8		3289938 25,71				1	10
guarnitura versione femmina/femmina	35-45	8		3278788 26,63				1	10
guarnitura versione WC	40-45	8		3289410 43,95				1	10
guarnitura versione WC con indicatore libero/occupato	40-45	8 5-8		3703078 43,95				1	10
maniglia parte femmina, pezzo		8		3289903 9,34				10	20

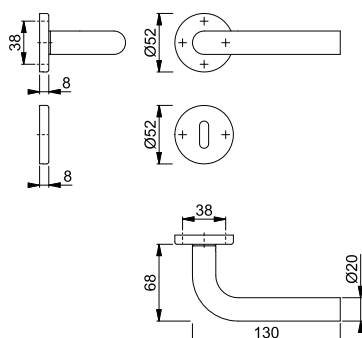

La maniglia E150Z è compatibile con le rosette E42K (pag. 337) e E30P (pag. 342).

Indicazione per versione femmina:

Per spessore porta inferiore o superiore si prega di sostituire il quadro sciolto. Utilizzo esclusivamente con i vari tipi di **quadri HOPPE** (pieno, espansione o cambio pieno), vedi pag. 608 e successive.



Sertos®

Bonn - E150/42H/42HKVS

duraplus®

- Guarnitura con rosetta e bocchetta HOPPE in acciaio inox per porte interne:
- certificata secondo **DIN EN 1906: 47*-0150A** e **PIVCERTPlus** (1.000.000 cicli d'utilizzo), guarnitura per edifici pubblici
 - guida: maniglie in versione fisso/girevole, molle di richiamo, fissaggio ad incastro HOPPE-**Sertos®** con arresto a sfera, anelli di guida esenti da manutenzione
 - versione: quadro pieno a profilo HOPPE, temprato
 - sottocostruzione: rosette in acciaio, bocchette in resina, perni
 - fissaggio: coprivite, passante; rosette viti filettate M5; bocchette viti multiuso, bidirezionale



2

descrizione	F69	foro	conf.		imballo
			codice/€		
guarnitura	40-45	8	10719810 52,62	1	10
		8	10719836 52,62	1	10

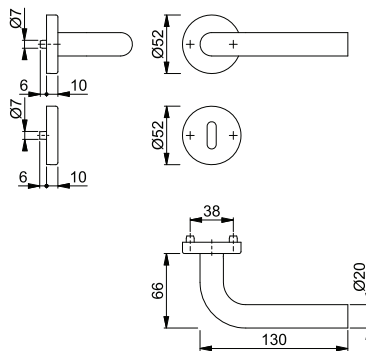

Set di fissaggio per guarniture Sertos® vedi pag. 618.



Quadro Rapido

Bonn - E150Z/30P/30PS

duraplus®

- Guarnitura con rosetta e bocchetta HOPPE in acciaio inox per porte a profilo:
- certificata secondo **DIN EN 1906: 37-0140A**, guarnitura per edifici pubblici
 - guida: maniglie sciolte, molle di richiamo reversibili ambidestre, anelli di guida esenti da manutenzione
 - versione: **HOPPE Quadro Rapido** con quadro pieno HOPPE (versione femmina/femmina)
 - sottocostruzione: resina
 - fissaggio: coprivite, viti multiuso



descrizione	F69	foro	conf.		imballo
			codice/€		
guarnitura	65-75	8	3516432 34,07	1	10

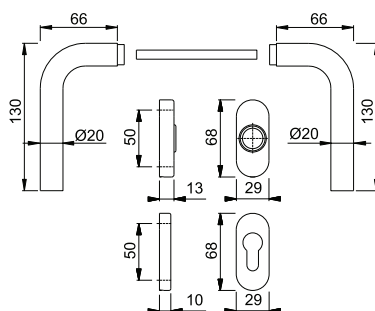

Indicazione per versione femmina:

Per spessore porta inferiore o superiore si prega di sostituire il quadro sciolto. Utilizzo esclusivamente con i vari tipi di **quadri HOPPE** (pieno, espansione o cambio pieno), vedi pag. 608 e successive.



■ Bonn - E050/U30

duraplus®

Martellina DK HOPPE in acciaio inox:

- certificata secondo **DIN EN 13126-3: 2|3|180|-|0|1|5|0|0|3|C1**
- scatto: 90°
- copertura: piastrina di copertura intera
- sottocostruzione: resina, perni
- quadro: quadro pieno HOPPE
- fissaggio: coprivite, per viti filettate M5



descrizione	perni Ø	sporg. quadro viti	F69		conf.	im- ballo
			codice/€			
martellina DK, pezzo	10	35	3526614		10	40
		senza	14,91			
		45	3526622		10	40
		senza	14,91			

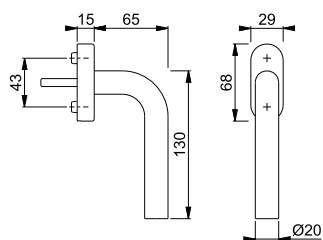

Altre specificazioni su richiesta.



■ Bonn - E050/US956

duraplus®

Martellina DK HOPPE in acciaio inox con **Secustik®** e **VarioFit®**:

- certificata secondo **DIN EN 13126-3: 2|3|180|-|0|1|5|0|0|3|C1** e **RAL-GZ 607/9**
- scatto: 90°
- copertura: piastrina di copertura intera
- sottocostruzione: resina, perni
- quadro: quadro pieno HOPPE, grazie a una molla di compressione applicata al quadro all'interno, copre una profondità variabile fino a 10 mm
- fissaggio: coprivite, viti filettate M5
- particolarità: sicurezza di base integrata



descrizione	perni Ø	sporg. quadro viti	F69		conf.	im- ballo
			codice/€			
martellina DK, pezzo	10	32-42	10763757		10	40
		M5 x 45/50	57,18			

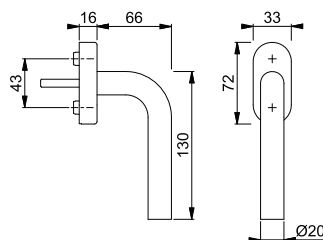

Altre specificazioni su richiesta.

Secustik®
VarioFit®



SecuSelect®
Secustik®
Quadro Rapido

EUS950S

Rosetta per martellina DK **SecuSelect®** HOPPE in acciaio inox con **Secustik®**, con cilindro:

- certificata secondo **DIN EN 13126-3: 2|3|180|-|0|1|3|3|3|3|C1** e **RAL-GZ 607/9, RAL200**; adempie ai requisiti della normativa **DIN EN 1627-1630 RC1-6**
- tipo di chiusura: cilindro con chiave reversibile
- scatto: 90°
- copertura: piastrina di copertura intera
- sottocostruzione: zama, perni
- quadro: **HOPPE Quadro Rapido** con quadro pieno HOPPE
- fissaggio: coprivite, viti filettate M5
- particolarità: sicurezza di base integrata

duraplus®



descrizione	perni Ø	sporg. quadro	F69		conf.	im- ballo
			viti	codice/€		
rosetta per martellina DK con cilindro, pezzo	10	7	37	11517761	1	20
			M5 x 50	121,30		
			43	11517773		
			M5 x 55	121,30	1	20

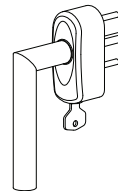
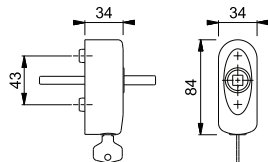

Esempio di montaggio



Quadro Rapido

Bonn - E150Z

Maniglia parte femmina HOPPE in acciaio inox per porte interne:

- versione: per **HOPPE Quadro Rapido** con quadro pieno HOPPE
- guida: per guarnitura sciolta

duraplus®



descrizione	sporg. quadro	F69		conf.	im- ballo
		codice/€			
maniglia parte femmina, pezzo	8	3289903		10	20
		9,34			

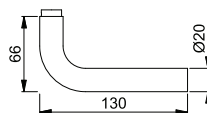

Maniglie parte femmina con HOPPE Quadro Rapido sono abbinabili con le rosette per martelline DK **SecuSelect®**.



SecuSelect®

Secu100®

Secustik®

SecuTBT®

Quadro Rapido

EUS950S 100NM TBT4

duraplus®

Rosetta per martellina DK **SecuSelect®** HOPPE in acciaio con **Secu100® + Secustik®** e **SecuTBT®**, con cilindro:

- adempie ai requisiti della normativa **DIN EN 1627-1630 RC1-6**
- tipo di chiusura: cilindro con chiave reversibile, bloccabile in posizione 0° e 90°, funzione di bloccaggio automatico
- scatto: 90°
- copertura: piastrina di copertura intera
- sottocostruzione: zama, perni
- quadro: **HOPPE Quadro Rapido** con quadro pieno HOPPE
- fissaggio: coprivite, viti filettate M5
- particolarità: sicurezza di base integrata



descrizione	perni Ø	sporg. quadro 7	F69		conf.	im- ballo
			viti	codice/€		
rosetta per martellina DK con cilindro, pezzo	10	7	37	11634509	1	20
			M5 x 50	138,50		
			43	11634510		
			M5 x 55	138,50	1	20

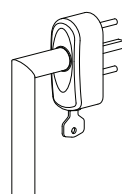
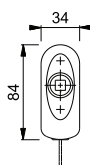
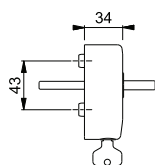

Esempio di montaggio



Quadro Rapido

Bonn - E150Z

duraplus®

Maniglia parte femmina HOPPE in acciaio inox per porte interne:

- versione: per **HOPPE Quadro Rapido** con quadro pieno HOPPE
- guida: per guarnitura sciolta



descrizione	sporg. quadro 8	F69		conf.	im- ballo
		codice/€			
maniglia parte femmina, pezzo	8	3289903		10	20
		9,34			

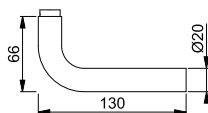

Maniglie parte femmina con HOPPE Quadro Rapido sono abbinabili con le rosette per martelline DK **SecuSelect®**.

Bonn - HS-E050F-25/431N-AS

duraplus®



Maniglione a coppia per alzante scorrevole HOPPE in acciaio inox:

- guida: fisso/girevole
- scatto: a sfere 180°
- sottocostruzione: zama, perni
- quadro: quadro pieno HOPPE sciolto con spigoli arrotondati
- fissaggio: coprivate, passante, viti filettate M6



descrizione			distanza foro	F69	conf.	imballo
				codice/€		
maniglione a coppia per alzante scorrevole	65-70	10	69	11909651 319,36	1	4

2

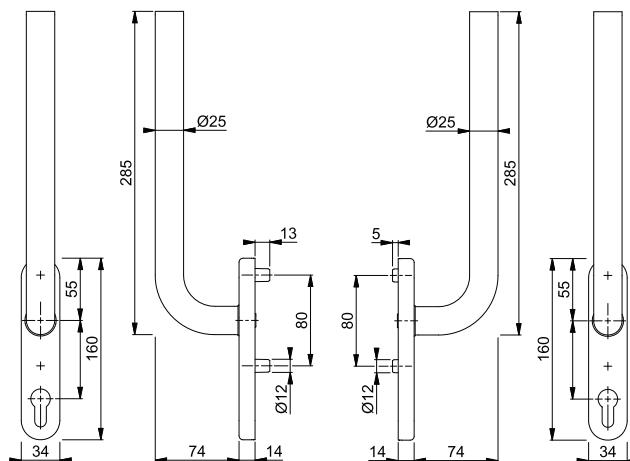

Set di fissaggio per altri spessori porta vedi pag. 618.

Bonn - HS-E050F-25/431N-AS/422

duraplus®



Maniglione singolo per alzante scorrevole HOPPE in acciaio inox, esterno con maniglietta da incasso:

- guida: fisso/girevole
- scatto: a sfere 180°
- sottocostruzione: esterno senza, interno in zama con perni
- quadro: quadro pieno HOPPE sciolto con spigoli arrotondati
- fissaggio: coprivate, passante, viti filettate M6



descrizione			distanza foro	F31-1/F69	conf.	imballo
				codice/€		
maniglione singolo per alzante scorrevole con maniglietta da incasso	75-80	10x73	69	11636185	1	4
				senza foro		

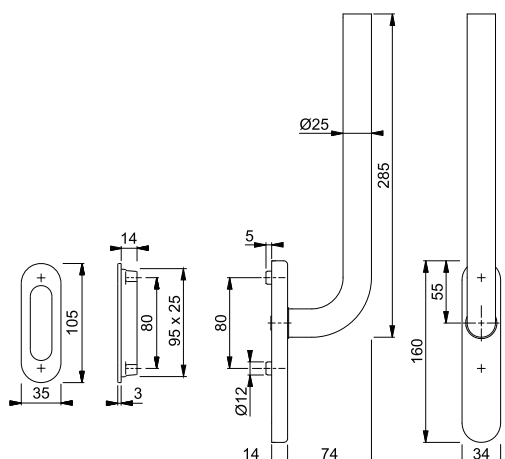

Abbinabile con la maniglietta da incasso (lato esterno) 422-3 a pag. 596.

Per altri spessori porta vedi il set viti a pag. 617 e il quadro pieno a pag. 608.



2



Quadro Rapido

Bremen - 1505/42K/42KS

duraplus®

Guarnitura con rosetta e bocchetta HOPPE in alluminio per porte interne:

- certificata secondo **DIN EN 1906: 37-0140A**, guarnitura per edifici pubblici
- guida: maniglie sciolte, molle di richiamo reversibili ambidestre, anelli di guida esenti da manutenzione
- versione: **HOPPE Quadro Rapido** con quadro pieno HOPPE (versione maschio/femmina)
- sottocostruzione: resina
- fissaggio: coprivite, viti multiuso



descrizione			foro	F49/F9-2				conf.	imballo
				codice/€					
guarnitura	35-45	8		3895989 31,42				1	10
guarnitura versione WC	40	8 5-8		3896009 45,62				1	10

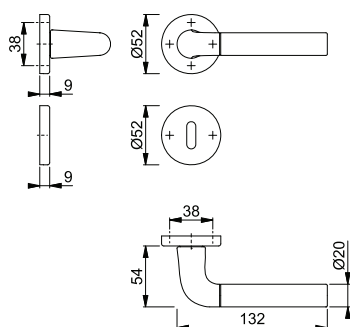





Quadro Rapido

Dallas - M1643/843K/843KS

duraplus®

Guarnitura con rosetta e bocchetta HOPPE in ottone per porte interne:

- certificata secondo **DIN EN 1906: 37-0140A**, guarnitura per edifici pubblici
- guida: maniglie sciolte, molle di richiamo reversibili ambidestre, anelli di guida esenti da manutenzione
- versione: **HOPPE Quadro Rapido** con quadro pieno HOPPE (versione femmina/femmina)
- sottocostruzione: resina
- fissaggio: coprivate, viti multiuso



descrizione			foro	F41-R	F49-R	F71	F78-1-R	conf.	imballo
				codice/€	codice/€	codice/€	codice/€		
guarnitura	37-52	8		3392601 78,55	3392636 78,55	3392572 60,42		1	10
guarnitura versione femmina/femmina	37-52	8					11724845 85,87	1	10
	62-74	8		3392610 81,93	3392644 81,93	3392581 63,02	11724857 88,23	1	10
guarnitura versione WC	38-48	8 5-8		3392628 100,39	3392652 100,39			1	10
guarnitura versione WC femmina/femmina	38-48	8 5-8					11724869 109,40	1	10
maniglia parte femmina, pezzo		8		3387546 31,63	3387554 31,63	3387538 24,33		5	20
descrizione			foro	F84-R	F84-1-R	F96-R	F96-1-R	conf.	imballo
				codice/€	codice/€	codice/€	codice/€		
guarnitura versione femmina/femmina	37-52	8		11724948 85,87	11724973 85,87	11724870 85,87	11724900 85,87	1	10
	62-74	8		11724955 88,23	11724985 88,23	11724882 88,23	11724912 88,23	1	10
guarnitura versione WC femmina/femmina	38-48	8 5-8		11724961 109,40	11724997 109,40	11724894 109,40	11724936 109,40	1	10
descrizione			foro	F97-R	F97-1-R			conf.	imballo
				codice/€	codice/€				
guarnitura versione femmina/femmina	37-52	8		11724468 85,87	11724778 85,87			1	10
	62-74	8		11724754 88,23	11724785 88,23			1	10
guarnitura versione WC femmina/femmina	38-48	8 5-8		11724766 109,40	11724791 109,40			1	10

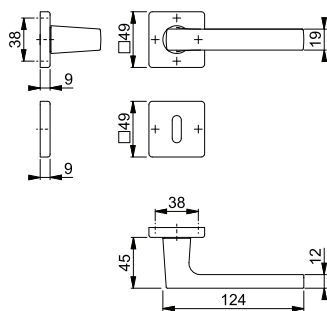

Resista® è garantito su tutte le superfici che contengono la lettera **R** nel codice finitura.

Resista®

Indicazione per versione femmina:

Per spessore porta inferiore o superiore si prega di sostituire il quadro sciolto. Utilizzo esclusivamente con i vari tipi di **quadri HOPPE** (pieno, espansione o cambio pieno), vedi pag. 608 e successive.



Quadro Rapido

Dallas - M1643/845

duraplus®

Guarnitura con mini-rosetta HOPPE in ottone senza bocchetta per porte interne:

- guida: maniglie sciolte, anelli di guida esenti da manutenzione
- versione: **HOPPE Quadro Rapido** con quadro pieno HOPPE (versione femmina/femmina)
- fissaggio: mini-rosette ad incastro
- particolarità: montaggio senza viti



descrizione			F41-R	F49-R	F78-R	F78-1-R	conf.	imballo
			codice/€	codice/€	codice/€	codice/€		
guarnitura senza bocchetta (versione femmina/femmina)	30-44	8		11651994 88,45			1	10
	40-54	8	10782755 88,45				1	10
	35-55	8/8,5			11717154 95,26	11717185 95,26	1	10
descrizione			F84-R	F84-1-R	F96-R	F96-1-R	conf.	imballo
			codice/€	codice/€	codice/€	codice/€		
guarnitura senza bocchetta (versione femmina/femmina)	35-55	8/8,5	11717215 95,26	11717221 95,26	11717191 95,26	11717208 95,26	1	10
descrizione			F97-R	F97-1-R			conf.	imballo
			codice/€	codice/€				
guarnitura senza bocchetta (versione femmina/femmina)	35-55	8/8,5	11717130 95,26	11717142 95,26			1	10

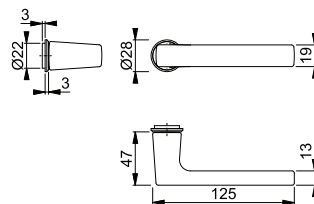

Resista® è garantito su tutte le superfici che contengono la lettera **R** nel codice finitura.

Resista®

Abbinabile con le bocchette M845S e M846S a pag. 333.



Quadro Rapido

Quadro Rapido Plus

Dallas - M1643/848N

duraplus®

Guarnitura **HOPPE Quadro RapidoPlus** con rosetta piatta in ottone senza bocchetta per porte interne:

- certificata secondo **DIN EN 1906: 37-0140U**, guarnitura per edifici pubblici
- guida: maniglie sciolte, anelli di guida esenti da manutenzione
- versione: **HOPPE Quadro Rapido** con quadro pieno HOPPE (versione maschio/femmina)
- fissaggio: rosette in acciaio inox a incastro con perni passanti
- particolarità: montaggio senza viti, rosetta piatta da 2 mm



descrizione			F42/F69	F78-1-R	F84-1-R	F9714M	conf.	imballo
			codice/€	codice/€	codice/€	codice/€		
guarnitura senza bocchetta	35-45	8	3757375 80,69				1	10
guarnitura senza bocchetta (versione femmina/femmina)	35-45	8/8,5		11714220 88,19	11714311 88,19	12033741 69,29	1	10

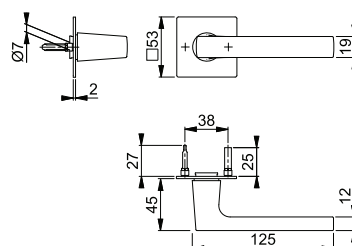

Resista® è garantito su tutte le superfici che contengono la lettera **R** nel codice finitura.

Resista®

Abbinabile con la bocchetta E848NS a pag. 339.

Accessori per guarniture HOPPE Quadro RapidoPlus vedi a pag. 615.



Quadro Rapido

Dallas - M1643/843K

duraplus®

Mezza guarnitura con rosetta HOPPE in ottone senza bocchetta per porte d'ingresso (lato interno):

- guida: maniglia sciolta, molla di richiamo reversibile ambidestra, anello di guida esente da manutenzione
- versione: per **HOPPE Quadro Rapido** con quadro pieno HOPPE (versione femmina)
- sottostruzione: resina
- fissaggio: coprivite, per viti multiuso



descrizione	interasse	F41-R codice/€	F49-R codice/€	F71 codice/€	F77-R codice/€	conf.	im- ballo
mezza guarnitura senza bocchetta	8	3853359 42,52	3853383 42,52			1	10

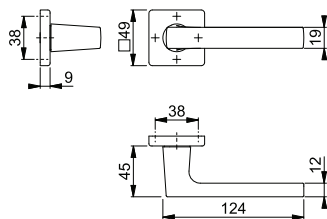

Resista® è garantito su tutte le superfici che contengono la lettera **R** nel codice finitura.

Resista®

Indicazione per versione femmina:

Utilizzo esclusivamente con i vari tipi di **quadri HOPPE** (pieno, espansione o cambio pieno), vedi pag. 608 e successive.



Dallas - M543

duraplus®

Maniglione diritto HOPPE in ottone:

- fissaggio: coprivite, sistema di fissaggio n. 11 incluso



descrizione	interasse	F41-R	F49-R	F71	F77-R	conf.	im- ballo
		codice/€	codice/€	codice/€	codice/€		
maniglione diritto, pezzo	250	3391191 104,09	3391203 104,09	3391174 80,07	3391211 112,10	1	8
descrizione	interasse	F78-1-R	F84-1-R	F96-1-R	F97-1-R	conf.	im- ballo
		codice/€	codice/€	codice/€	codice/€		
maniglione diritto, pezzo	250	11785366 112,10	11785342 112,10	11785354 112,10	11767212 112,10	1	8

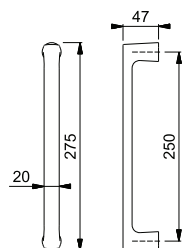

fissaggio incluso:

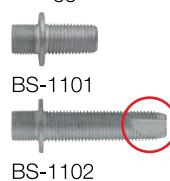

Resista® è garantito su tutte le superfici che contengono la lettera **R** nel codice finitura.

Resista®

Sistemi di fissaggio particolari vedi pag. 602 e successive.



Quadro Rapido



Dallas - M1643/844P/844PS

duraplus®

- Guarnitura con rosetta e bocchetta HOPPE in ottone per porte a profilo:
- certificata secondo **DIN EN 1906: 37-0140A**, guarnitura per edifici pubblici
 - guida: maniglie sciolte, molle di richiamo sciolte, anelli di guida esenti da manutenzione
 - versione: **HOPPE Quadro Rapido** con quadro pieno HOPPE (versione femmina/femmina)
 - sottocostruzione: resina
 - fissaggio: coprivate, viti multiuso



2

descrizione	62-74	8	foro	F41-R	F49-R	F78-R	F78-1-R	conf.	imballo
				codice/€	codice/€	codice/€	codice/€		
guarnitura	62-74	8	8/8,5	3708645 88,19				1	4
		8/8,5		3395562 84,12	3395589 84,12	11725485 94,66	11725497 94,66	1	4
descrizione	62-74	8/8,5	foro	F84-R	F84-1-R	F96-R	F96-1-R	conf.	imballo
				codice/€	codice/€	codice/€	codice/€		
guarnitura	62-74	8/8,5		11725527 94,66	11725539 94,66	11725503 94,66	11725515 94,66	1	4
descrizione	62-74	8/8,5	foro	F97-R	F97-1-R	zincato		conf.	imballo
				codice/€	codice/€	codice/€			
guarnitura	62-74	8/8,5		11725461 94,66	11725473 94,66			1	4
molle di richiamo Z-RFL8-2, coppia		8				2839977 4,25		10	50

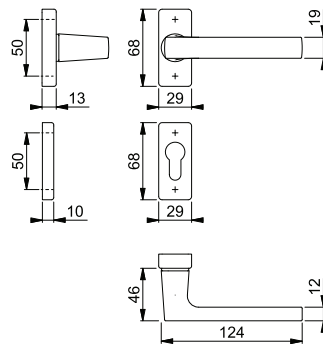

Resista® è garantito su tutte le superfici che contengono la lettera **R** nel codice finitura.

Resista®

Indicazione per versione femmina:

Per spessore porta inferiore o superiore si prega di sostituire il quadro sciolto. Utilizzo esclusivamente con i vari tipi di **quadri HOPPE** (pieno, espansione o cambio pieno), vedi pag. 608 e successive.



Secustik®
VarioFit®

Dallas - M0643/US943

duraplus®

- Martellina DK HOPPE in ottone con **Secustik®** e **VarioFit®**:
- scatto: 45°
 - copertura: piastrina di copertura parziale
 - sottocostruzione: resina con bordo in ottone, perni
 - quadro: quadro pieno HOPPE, grazie a una molla di compressione applicata al quadro all'interno, copre una profondità variabile fino a 10 mm
 - fissaggio: coprivate, viti filettate M5
 - particolarità: sicurezza di base integrata



descrizione	perni Ø	sporg. quadro viti	F41-R	F49-R	F71	F77-R	conf.	imballo
			codice/€	codice/€	codice/€	codice/€		
martellina DK, pezzo	10	7 32-42 M5 x 45/50	10807545 60,16	10807561 60,16	11570313 46,28	11570362 69,42	1	10

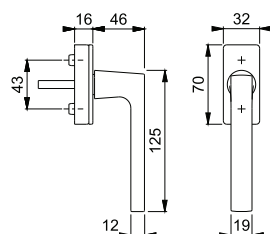

Resista® è garantito su tutte le superfici che contengono la lettera **R** nel codice finitura.

Resista®

Altre specificazioni su richiesta.



Secustik®
VarioFit®

Dallas - M0643/US943

Martellina DK HOPPE in ottone con **Secustik®** e **VarioFit®**:

- certificata secondo **DIN EN 13126-3: 2|3|180|-|0|1|4|0|0|3|C1** e **RAL-GZ 607/9**
- scatto: 90°
- copertura: piastrina di copertura parziale
- sottocostruzione: resina con bordo in ottone, perni
- quadro: quadro pieno HOPPE, grazie a una molla di compressione applicata al quadro all'interno, copre una profondità variabile fino a 10 mm
- fissaggio: coprivate, viti filettate M5
- particolarità: sicurezza di base integrata

duraplus®



descrizione	perni Ø	sporg. quadro viti	F78-R codice/€	F78-1-R codice/€	F84-R codice/€	F84-1-R codice/€	conf.	im- ballo
martellina DK, pezzo	10	7 32-42 M5 x 45/50	11718407 64,79	11718419 64,79	11718456 64,79	11718475 64,79	1	10
descrizione	perni Ø	sporg. quadro viti	F96-R codice/€	F96-1-R codice/€	F97-R codice/€	F97-1-R codice/€	conf.	im- ballo
martellina DK, pezzo	10	7 32-42 M5 x 45/50	11718420 64,79	11718444 64,79	11718377 64,79	11718390 64,79	1	10

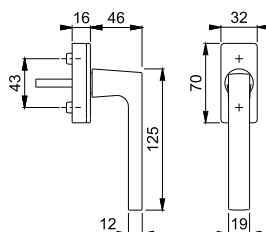

Resista® è garantito su tutte le superfici che contengono la lettera **R** nel codice finitura.

Resista®

Altre specificazioni su richiesta.



Secu100®
Secustik®
VarioFit®

Dallas - M0643S/US943 100NM

Martellina DK HOPPE in ottone con **Secu100®** + **Secustik®** e **VarioFit®**, con cilindro:

- certificata secondo **DIN EN 13126-3: 2|3|180|-|0|1|3|2|3|3|C1** e **RAL-GZ 607/9**, **RAL100**; adempie ai requisiti della normativa **DIN EN 1627-1630 RC1-6**
- tipo di chiusura: cilindro con chiave reversibile
- scatto: 90°
- copertura: piastrina di copertura parziale
- sottocostruzione: resina con bordo in ottone, perni
- quadro: quadro pieno HOPPE, grazie a una molla di compressione applicata al quadro all'interno, copre una profondità variabile fino a 10 mm
- fissaggio: coprivate, viti filettate M5
- particolarità: sicurezza di base integrata

duraplus®



descrizione	perni Ø	sporg. quadro viti	F41-R codice/€	F49-R codice/€	F71 codice/€	F77-R codice/€	conf.	im- ballo
martellina DK con cilindro, pezzo	10	7 32-42 M5 x 50/55	11529507 99,16	11541398 99,16	11541404 76,27	11541435 114,41	1	10

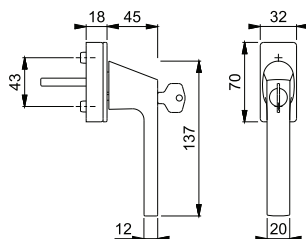

Resista® è garantito su tutte le superfici che contengono la lettera **R** nel codice finitura.

Resista®

Specificazioni speciali e diversi tipi di chiusura su richiesta.



SecuSelect®
Secustik®
Quadro Rapido

MUS950S

Rosetta per martellina DK **SecuSelect®** HOPPE in ottone con **Secustik®**, con cilindro:

- certificata secondo **DIN EN 13126-3: 2|3/180|-|0|1|3|3/3|3/C1** e **RAL-GZ 607/9, RAL200**; adempie ai requisiti della normativa **DIN EN 1627-1630 RC1-6**
- tipo di chiusura: cilindro con chiave reversibile
- scatto: 90°
- copertura: piastrina di copertura intera
- sottocostruzione: zama, perni
- quadro: **HOPPE Quadro Rapido** con quadro pieno HOPPE
- fissaggio: coprivite, viti filettate M5
- particolarità: sicurezza di base integrata

duraplus®



2

descrizione	perni Ø	sporg. quadro viti	F41-R codice/€	F49-R codice/€	F77-R codice/€	conf.	im- ballo	
rosetta per martellina DK con cilindro, pezzo	10	7	37 11522203	11522094	11522045	1	20	
			M5 x 50 43	160,71	160,71			185,44
			M5 x 55	11522215	11522100			11522057
			160,71	160,71	185,44			

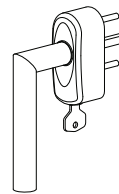
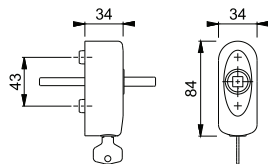

Esempio di montaggio

Resista® è garantito su tutte le superfici che contengono la lettera **R** nel codice finitura.

Resista®



Quadro Rapido

Dallas - M1643

Maniglia parte femmina HOPPE in ottone per porte interne:

- versione: per **HOPPE Quadro Rapido** con quadro pieno HOPPE
- guida: per guarnitura sciolta

duraplus®



descrizione	sporg. quadro viti	F41-R codice/€	F49-R codice/€	F71 codice/€	conf.	im- ballo
maniglia parte femmina, pezzo	8	3387546 31,63	3387554 31,63	3387538 24,33	5	20

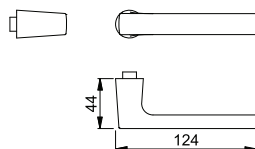

Resista® è garantito su tutte le superfici che contengono la lettera **R** nel codice finitura.

Resista®

Maniglie parte femmina con HOPPE Quadro Rapido sono abbinabili con le rosette per martelline DK **SecuSelect®**.



SecuSelect®

Secu100®

Secustik®

SecuTBT®

Quadro Rapido

MUS950S 100NM TBT4

duraplus®

Rosetta per martellina DK **SecuSelect®** HOPPE in ottone con **Secu100®** + **Secustik®** e **SecuTBT®**, con cilindro:

- adempie ai requisiti della normativa **DIN EN 1627-1630 RC1-6**
- tipo di chiusura: cilindro con chiave reversibile, bloccabile in posizione 0° e 90°, funzione di bloccaggio automatico
- scatto: 90°
- copertura: piastrina di copertura intera
- sottocostruzione: zama, perni
- quadro: **HOPPE Quadro Rapido** con quadro pieno HOPPE
- fissaggio: coprivite, viti filettate M5
- particolarità: sicurezza di base integrata



descrizione	perni Ø	sporg. quadro viti	F41-R	F77-R	conf.	im- ballo
			codice/€	codice/€		
rosetta per martellina DK con cilindro, pezzo	10	37 M5 x 50	11634595 183,07	11634875 211,24	1	20

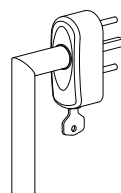
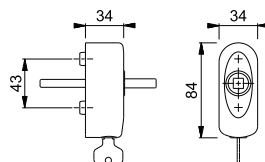

Esempio di montaggio

Resista® è garantito su tutte le superfici che contengono la lettera **R** nel codice finitura.

Resista®



Quadro Rapido

Dallas - M1643

duraplus®

Maniglia parte femmina HOPPE in ottone per porte interne:

- versione: per **HOPPE Quadro Rapido** con quadro pieno HOPPE
- guida: per guarnitura sciolta



descrizione	sporg. quadro	F41-R	F49-R	F71	conf.	im- ballo
		codice/€	codice/€	codice/€		
maniglia parte femmina, pezzo	8	3387546 31,63	3387554 31,63	3387538 24,33	5	20

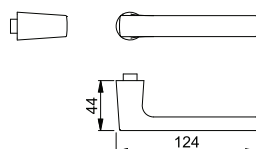

Resista® è garantito su tutte le superfici che contengono la lettera **R** nel codice finitura.

Resista®

Maniglie parte femmina con HOPPE Quadro Rapido sono abbinabili con le rosette per martelline DK **SecuSelect®**.



Secustik®
VarioFit®

Dallas - PSK-M0643/US943

duraplus®

Martellina DK HOPPE in ottone con **Secustik®** e **VarioFit®** per scorrevole parallelo:

- scatto: 45°
- copertura: piastrina di copertura parziale
- sottocostruzione: resina con bordo in ottone, perni
- quadro: quadro pieno HOPPE, grazie a una molla di compressione applicata al quadro all'interno, copre una profondità variabile fino a 10 mm
- fissaggio: coprivate, viti filettate M5
- particolarità: sicurezza di base integrata



2

descrizione	perni Ø	sporg. quadro viti	F41-R codice/€	F49-R codice/€	F71 codice/€	F78-R codice/€	conf.	im- ballo
martellina PSK, pezzo	10	7 32-42 M5 x 45/50	10808994 68,00	11570593 68,00	11570635 52,31	11718511 73,23	1	10
descrizione	perni Ø	sporg. quadro viti	F78-1-R codice/€	F84-R codice/€	F84-1-R codice/€	F96-R codice/€	conf.	im- ballo
martellina PSK, pezzo	10	7 32-42 M5 x 45/50	11718535 73,23	11718614 73,23	11718626 73,23	11718547 73,23	1	10
descrizione	perni Ø	sporg. quadro viti	F96-1-R codice/€	F97-R codice/€	F97-1-R codice/€		conf.	im- ballo
martellina PSK, pezzo	10	7 32-42 M5 x 45/50	11718602 73,23	11718481 73,23	11718505 73,23		1	10

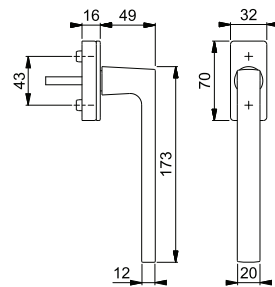

Resista® è garantito su tutte le superfici che contengono la lettera **R** nel codice finitura.

Resista®

■ Dallas - HS-M0643/419N-AS

duraplus®

Maniglione singolo per alzante scorrevole HOPPE in ottone (lato interno):

- guida: fisso/girevole
- scatto: a sfere 180°
- sottostruttura: zama, perni
- quadro: per quadro pieno HOPPE con spigoli arrotondati
- fissaggio: coprivite, passante, per viti filettate



descrizione			distanza foro	F78-R	F78-1-R	F84-R	F84-1-R	conf.	im- ballo
				codice/€	codice/€	codice/€	codice/€		
maniglione singolo per alzante scorrevole (lato interno)			69	11834808 129,48	11834815 129,48	11834821 129,48	11834833 129,48	1	4
			senza foro	11718651 129,48	11718663 129,48	11718705 129,48	11718729 129,48	1	4
descrizione			distanza foro	F96-R	F96-1-R	F97-R	F97-1-R	conf.	im- ballo
				codice/€	codice/€	codice/€	codice/€		
maniglione singolo per alzante scorrevole (lato interno)			69	11834845 129,48	11834857 129,48	11834869 129,48	11834870 129,48	1	4
			senza foro	11718675 129,48	11718687 129,48	11718638 129,48	11718645 129,48	1	4

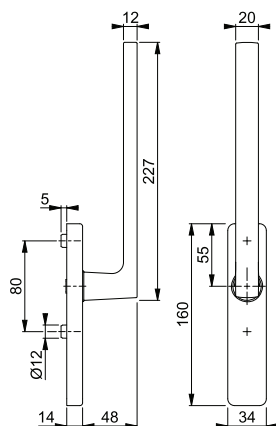

Resista® è garantito su tutte le superfici che contengono la lettera **R** nel codice finitura.

Resista®

Abbinabile con la maniglia da incasso (lato esterno) M423 a pag. 596.

Set di fissaggio per versione doppia o altri spessori porta vedi a pag. 618.

Dallas - HS-M0643/419N-AS

duraplus®









Maniglione singolo per alzante scorrevole HOPPE in ottone (lato esterno):

- guida: fisso/girevole
- scatto: a sfere 180°
- sottocostruzione: zama, perni
- quadro: per quadro pieno HOPPE con spigoli arrotondati
- fissaggio: coprivate, dall'interno, passante, per viti filettate M6



2

descrizione			distanza foro	F78-R	F78-1-R	F84-R	F84-1-R	conf.	imballo
				codice/€	codice/€	codice/€	codice/€		
maniglione singolo per alzante scorrevole (lato esterno)		10	 69	11834717 138,67	11834729 138,67	11834730 138,67	11834742 138,67	1	4
descrizione			distanza foro	F96-R	F96-1-R	F97-R	F97-1-R	conf.	imballo
maniglione singolo per alzante scorrevole (lato esterno)		10	 69	11834766 138,67	11834778 138,67	11834785 138,67	11834791 138,67		

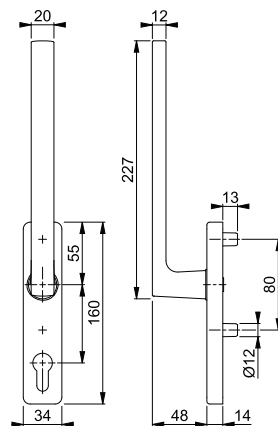

Resista® è garantito su tutte le superfici che contengono la lettera **R** nel codice finitura.

Resista®

Abbinabile con il maniglione lato interno. Vedi pagina seguente.

Set di fissaggio per versione doppia o altri spessori porta vedi a pag. 618.

■ Dallas - HS-M0643/419N-AS

duraplus®

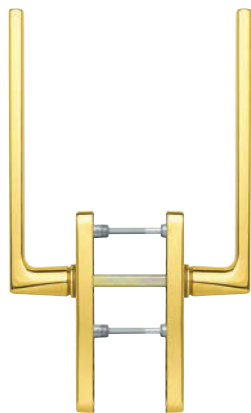

Maniglione a coppia per alzante scorrevole HOPPE in ottone:

- guida: fisso/girevole
- scatto: a sfere 180°
- sottocostruzione: zama, perni
- quadro: quadro pieno HOPPE sciolto con spigoli arrotondati
- fissaggio: coprivite, passante, viti filettate M6



descrizione			distanza foro	F41-R	F49-R	F77-R	conf.	imballo
				codice/€	codice/€	codice/€		
maniglione a coppia per alzante scorrevole	75-80	10x128	69	11622878 257,52	11639441 257,52	11622866 297,14	1	4

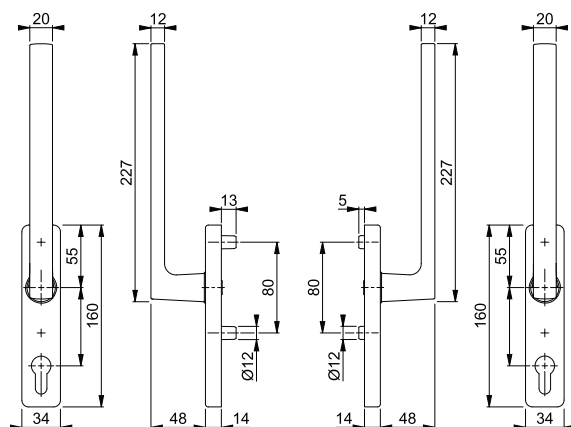

Resista® è garantito su tutte le superfici che contengono la lettera **R** nel codice finitura.

Resista®

Set di fissaggio per altri spessori porta vedi pag. 618.

■ Dallas - HS-M0643/419N-AS/423

duraplus®



Maniglione singolo per alzante scorrevole HOPPE in ottone, esterno con maniglietta da incasso:

- guida: fisso/girevole
- scatto: a sfere 180°
- sottocostruzione: esterno senza, interno in zama con perni
- quadro: quadro pieno HOPPE sciolto con spigoli arrotondati
- fissaggio: coprivite, passante, viti filettate M6



descrizione			distanza foro	F41-R	F49-R	F77-R	conf.	imballo
				codice/€	codice/€	codice/€		
maniglione singolo per alzante scorrevole con maniglietta da incasso	75-80	10x73		11622581 152,75		11622295 176,26	1	4
			senza foro	11622313 152,75	11639465 152,75	11622271 176,26	1	4

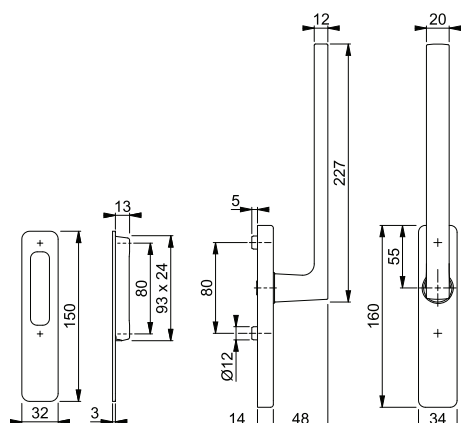

Resista® è garantito su tutte le superfici che contengono la lettera **R** nel codice finitura.

Resista®

Per altri spessori porta vedi il set viti a pag. 617 e il quadro pieno a pag. 608.



Quadro Rapido

■ **Dallas - E1643Z/52K/52KS**

duraplus®

- Guarnitura con rosetta e bocchetta HOPPE in acciaio inox per porte interne:
- certificata secondo **DIN EN 1906: 37-0140A**, guarnitura per edifici pubblici
 - guida: maniglie sciolte, molle di richiamo reversibili ambidestre, anelli di guida esenti da manutenzione
 - versione: **HOPPE Quadro Rapido** con quadro pieno HOPPE (versione maschio/femmina)
 - sottocostruzione: resina
 - fissaggio: coprivite, viti multiuso



2

descrizione	□	□	foro	F69	F69-S	conf.	im- ballo
				codice/€	codice/€		
guarnitura	35-45	8		3676971 53,63	11910057 76,58	1	10
		8			11910033 76,58	1	10
guarnitura versione femmina/femmina	35-45	8		3676997 54,54		1	10
guarnitura versione WC	40-45	8		3677113 71,87	11910069 94,82	1	10
		5-8					
guarnitura versione WC con indicatore libero/occupato	40-45	8		3703051 71,87		1	10
		5-8					
maniglia parte femmina, pezzo		8		3706375 23,29		10	20

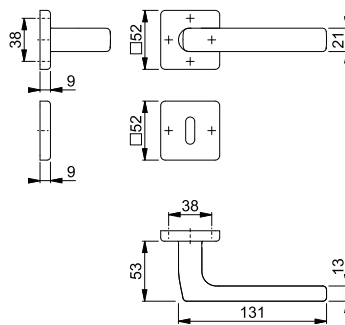

La lettera **S** nel codice finitura indica SecuSan®, la superficie antimicrobica. Adatta esclusivamente per uso in ambienti interni.

SecuSan®

Indicazione per versione femmina:

Per spessore porta inferiore o superiore si prega di sostituire il quadro sciolto. Utilizzo esclusivamente con i vari tipi di **quadri HOPPE** (pieno, espansione o cambio pieno), vedi pag. 608 e successive.



Quadro Rapido

Dallas - E1643Z/845

duraplus®

Guarnitura con mini-rosetta HOPPE in acciaio inox senza bocchetta per porte interne:

- guida: maniglie sciolte, anelli di guida esenti da manutenzione
- versione: **HOPPE Quadro Rapido** con quadro pieno HOPPE (versione femmina/femmina)
- fissaggio: mini-rosette ad incastro
- particolarità: montaggio senza viti



descrizione			F69				conf.	im-ballo
			codice/€					
guarnitura senza bocchetta	55-65	8	3970141				1	10
guarnitura senza bocchetta (versione femmina/femmina)	36-54	8	10781656 58,03				1	10

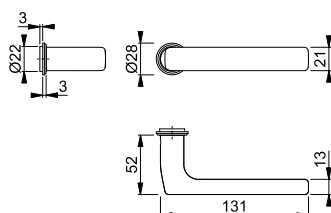

Abbinabile con le bocchette E845S, M845S e M846S a pag. 341 e 333.



Quadro Rapido

Quadro Rapido Plus

Dallas - E1643Z/848N

duraplus®

Guarnitura **HOPPE Quadro RapidoPlus** con rosetta piatta in acciaio inox senza bocchetta per porte interne:

- certificata secondo **DIN EN 1906: 37-0140U**, guarnitura per edifici pubblici
- guida: maniglie sciolte, anelli di guida esenti da manutenzione
- versione: **HOPPE Quadro Rapido** con quadro pieno HOPPE (versione maschio/femmina)
- fissaggio: rosette a incastro con perni passanti
- particolarità: montaggio senza viti, rosetta piatta da 2 mm



descrizione			F69				conf.	im-ballo
			codice/€					
guarnitura senza bocchetta	35-45	8	3784795 55,28				1	10

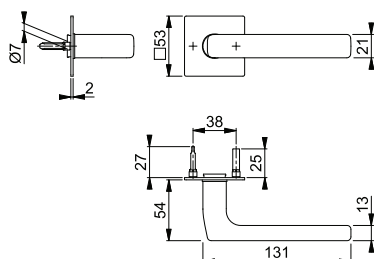

Abbinabile con la bocchetta E848NS a pag. 339.

Accessori per guarniture HOPPE Quadro RapidoPlus vedi a pag. 615.



Sertos®

Dallas - E1643/52/52KVS

duraplus®

- Guarnitura con rosetta e bocchetta HOPPE in acciaio inox per porte interne:
- certificata secondo **DIN EN 1906: 47*-0150A** e **PVCERTPlus** (1.000.000 cicli d'utilizzo), guarnitura per edifici pubblici
 - guida: maniglie in versione fisso/girevole, molle di richiamo, fissaggio ad incastro HOPPE-**Sertos**® con arresto a sfera, anelli di guida esenti da manutenzione
 - versione: quadro pieno a profilo HOPPE, temprato
 - sottocostruzione: rosette in acciaio, bocchette in resina, perni
 - fissaggio: coprivate, passante; rosette viti filettate M5; bocchette viti multiuso, bidirezionale



2

descrizione	□	□	foro	F69	F69-S			conf.	im- ballo
				codice/€	codice/€				
guarnitura	40-45	8		10721717 80,53	11910015 103,49			1	10
		8		10721725 80,53	11910021 103,49			1	10
guarnitura versione WC	40-45	8 5-8			11910045 121,73			1	10
guarnitura versione WC con indicatore libero/occupato	40-45	8 5-8		11511588 98,77				1	10

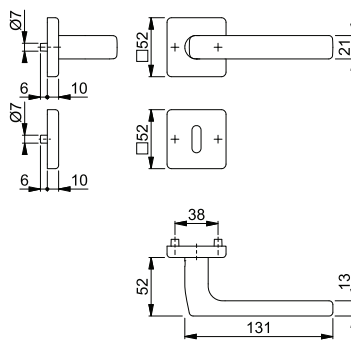

La lettera **S** nel codice finitura indica SecuSan®, la superficie antimicrobica. Adatta esclusivamente per uso in ambienti interni.

SecuSan®



Secustik®
VarioFit®

Dallas - E0643/US944

duraplus®

- Martellina DK HOPPE in acciaio inox con **Secustik**® e **VarioFit**®:
- certificata secondo **DIN EN 13126-3: 2|3|180|-|0|1|5|0|0|3|C|1** e **RAL-GZ 607/9**
 - scatto: 90°
 - copertura: piastrina di copertura intera
 - sottocostruzione: resina, perni
 - quadro: quadro pieno HOPPE, grazie a una molla di compressione applicata al quadro all'interno, copre una profondità variabile fino a 10 mm
 - fissaggio: coprivate, viti filettate M5
 - particolarità: sicurezza di base integrata



descrizione	perni Ø	□	sporg. quadro viti	F69	F69-S			conf.	im- ballo
				codice/€	codice/€				
martellina DK, pezzo	10	7	32-42 M5 x 45/50	10763571 43,04	11910070 54,51			10	40

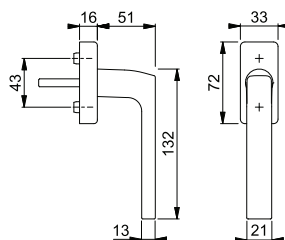

La lettera **S** nel codice finitura indica SecuSan®, la superficie antimicrobica.

SecuSan®

Altre specificazioni su richiesta.



SecuSelect®
Secustik®
Quadro Rapido

EUS950S

Rosetta per martellina DK **SecuSelect®** HOPPE in acciaio inox con **Secustik®**, con cilindro:

- certificata secondo **DIN EN 13126-3: 2|3/180|-0|1|3|3/3|C1** e **RAL-GZ 607/9, RAL200**; adempie ai requisiti della normativa **DIN EN 1627-1630 RC1-6**
- tipo di chiusura: cilindro con chiave reversibile
- scatto: 90°
- copertura: piastrina di copertura intera
- sottocostruzione: zama, perni
- quadro: **HOPPE Quadro Rapido** con quadro pieno HOPPE
- fissaggio: coprivite, viti filettate M5
- particolarità: sicurezza di base integrata

duraplus®



descrizione	perni Ø	sporg. quadro viti	F69		conf.	im- ballo
			codice/€			
rosetta per martellina DK con cilindro, pezzo	10	37	11517761		1	20
		M5 x 50	121,30			
		43	11517773			
		M5 x 55	121,30		1	20

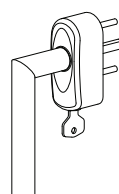
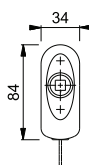
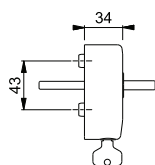

Esempio di montaggio



Quadro Rapido

Dallas - E1643Z

Maniglia parte femmina HOPPE in acciaio inox per porte interne:

- versione: per **HOPPE Quadro Rapido** con quadro pieno HOPPE
- guida: per guarnitura sciolta

duraplus®



descrizione	sporg. quadro viti	F69		conf.	im- ballo
		codice/€			
maniglia parte femmina, pezzo	8	3706375		10	20
		23,29			

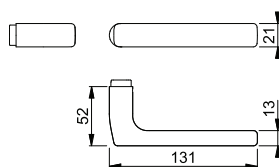

Maniglie parte femmina con HOPPE Quadro Rapido sono abbinabili con le rosette per martelline DK **SecuSelect®**.



SecuSelect®
Secu100®
Secustik®
SecuTBT®
Quadro Rapido

EUS950S 100NM TBT4

duraplus®

Rosetta per martellina DK **SecuSelect®** HOPPE in acciaio con **Secu100® + Secustik®** e **SecuTBT®**, con cilindro:

- adempie ai requisiti della normativa **DIN EN 1627-1630 RC1-6**
- tipo di chiusura: cilindro con chiave reversibile, bloccabile in posizione 0° e 90°, funzione di bloccaggio automatico
- scatto: 90°
- copertura: piastrina di copertura intera
- sottocostruzione: zama, perni
- quadro: **HOPPE Quadro Rapido** con quadro pieno HOPPE
- fissaggio: coprivite, viti filettate M5
- particolarità: sicurezza di base integrata



descrizione	perni Ø	sporg. quadro 7	F69		conf.	im- ballo
			viti	codice/€		
rosetta per martellina DK con cilindro, pezzo	10	7	37	11634509	1	20
			M5 x 50	138,50		
			43	11634510		
			M5 x 55	138,50	1	20

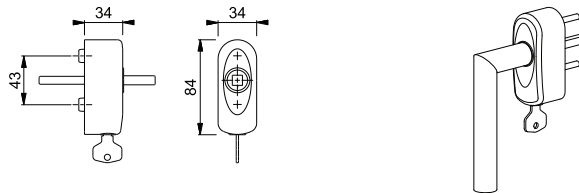

Esempio di montaggio



Quadro Rapido

Dallas - E1643Z

duraplus®

Maniglia parte femmina HOPPE in acciaio inox per porte interne:

- versione: per **HOPPE Quadro Rapido** con quadro pieno HOPPE
- guida: per guarnitura sciolta



descrizione	sporg. quadro 8	F69		conf.	im- ballo
		codice/€			
maniglia parte femmina, pezzo	8	3706375		10	20
		23,29			

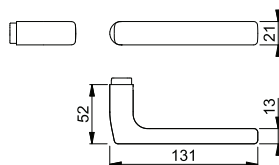

Maniglie parte femmina con HOPPE Quadro Rapido sono abbinabili con le rosette per martelline DK **SecuSelect®**.



Quadro Rapido

Dallas - 1643/52K/52KS

duraplus®

Guarnitura con rosetta e bocchetta HOPPE in alluminio per porte interne:

- certificata secondo **DIN EN 1906: 37-0140A**, guarnitura per edifici pubblici
- guida: maniglie sciolte, molle di richiamo reversibili ambidestre, anelli di guida esenti da manutenzione
- versione: **HOPPE Quadro Rapido** con quadro pieno HOPPE (versione maschio/femmina)
- sottocostruzione: resina
- fissaggio: coprivite, viti multiuso



descrizione	F1	F9	F9714M	conf.		imballo		
				codice/€	codice/€		codice/€	
guarnitura	37-47	8	foro	3652506 45,79	3652629 50,37		1	40
						10705320 50,37	1	10
guarnitura versione femmina/femmina	45-65	8				11645349 51,38	1	20
	67-77	8		3652231 48,39	3652266 53,23		1	20
guarnitura versione WC	37-47	8		3652661 56,72			1	20
		5-8						
maniglia parte femmina, pezzo		8		3707562 19,37	3707600 21,31	11592333 21,31	10	20

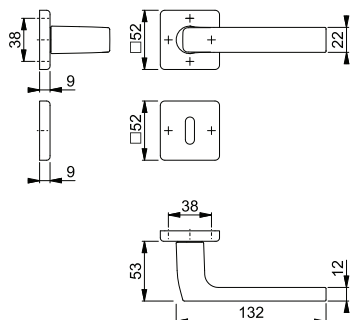

Indicazione per versione femmina:

Per spessore porta inferiore o superiore si prega di sostituire il quadro sciolto. Utilizzo esclusivamente con i vari tipi di **quadri HOPPE** (pieno, espansione o cambio pieno), vedi pag. 608 e successive.



Quadro Rapido



Dallas - 1643/844P/844PS

duraplus®

Guarnitura con rosetta e bocchetta HOPPE in alluminio per porte a profilo:

- certificata secondo **DIN EN 1906: 37-0140A**, guarnitura per edifici pubblici
- guida: maniglie sciolte, molle di richiamo reversibili ambidestre, anelli di guida esenti da manutenzione
- versione: **HOPPE Quadro Rapido** con quadro pieno HOPPE (versione femmina/femmina)
- sottocostruzione: resina
- fissaggio: coprivate, viti multiuso



descrizione			foro	F1	F9			conf.	imballo
				codice/€	codice/€				
guarnitura	62-72	8		10780135 54,15	10780143 59,15			1	10

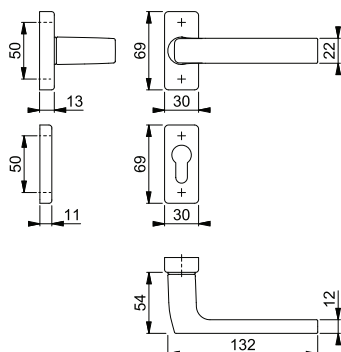

Indicazione per versione femmina:

Per spessore porta inferiore o superiore si prega di sostituire il quadro sciolto. Utilizzo esclusivamente con i vari tipi di **quadri HOPPE** (pieno, espansione o cambio pieno), vedi pag. 608 e successive.

novità





Dallas - 1643/844P

duraplus®

Mezza guarnitura con rosetta HOPPE in alluminio senza bocchetta per porte a profilo:

- guida: maniglia in versione fisso/girevole, molla di richiamo reversibile ambidestra, anello di guida esente da manutenzione
- versione: per quadro pieno a profilo HOPPE (con misura quadro 8 mm) o quadro ad espansione HOPPE (come mezza guarnitura parte interna per porte d'ingresso)
- sottocostruzione: resina
- fissaggio: coprivate, per viti multiuso

descrizione				F9714M				conf.	imballo
				codice/€					
mezza guarnitura senza bocchetta		8		11972804 27,04				2	20

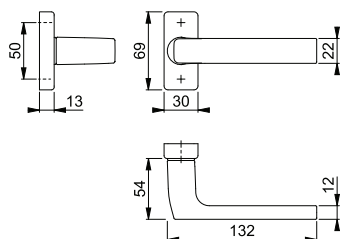

Abbinabile con la bocchetta 844PS a pag. 353.



Secustik®
VarioFit®

Dallas - 0643/US944

duraplus®



Martellina DK HOPPE in alluminio con **Secustik®** e **VarioFit®**:

- certificata secondo **DIN EN 13126-3: 2|3|180|-|0|1|5|0|0|3|C1** e **RAL-GZ 607/9**
- scatto: 90°
- copertura: piastrina di copertura intera
- sottocostruzione: resina, perni
- quadro: quadro pieno HOPPE, grazie a una molla di compressione applicata al quadro all'interno, copre una profondità variabile fino a 10 mm
- fissaggio: coprivite, viti filettate M5
- particolarità: sicurezza di base integrata



2

descrizione	perni Ø	sporg. quadro viti	F1 codice/€	F9 codice/€	F9016M codice/€	F9714M codice/€	conf.	im- ballo
martellina DK, pezzo	10	7 32-42 M5 x 45/50	10763301 26,13	10763319 27,31	11832101 26,13	11575840 26,13	10	40

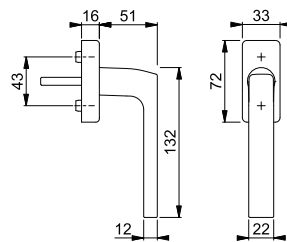

Altre specificazioni su richiesta.



SecuSelect®
Secustik®
Quadro Rapido

AUS950S

duraplus®



Rosetta per martellina DK **SecuSelect®** HOPPE in alluminio con **Secustik®**, con cilindro:

- certificata secondo **DIN EN 13126-3: 2|3/180|-0|1|3|3/3/C1** e **RAL-GZ 607/9, RAL200**; adempie ai requisiti della normativa **DIN EN 1627-1630 RC1-6**
- tipo di chiusura: cilindro con chiave reversibile
- scatto: 90°
- copertura: piastrina di copertura intera
- sottocostruzione: zama, perni
- quadro: **HOPPE Quadro Rapido** con quadro pieno HOPPE
- fissaggio: coprivite, viti filettate M5
- particolarità: sicurezza di base integrata



descrizione	perni Ø	sporg. quadro viti	F1	F9	F9714M	conf.	im- ballo
			codice/€	codice/€	codice/€		
rosetta per martellina DK con cilindro, pezzo	10	37	11507883	11585456	11585468	1	20
		M5 x 50	80,06	83,87	83,87		
		43	11507895	11677867			
		M5 x 55	80,06	83,87		1	20

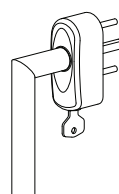
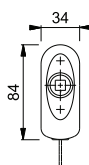
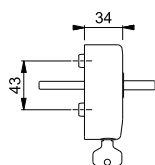

Esempio di montaggio



Quadro Rapido

Dallas - 1643

duraplus®

Maniglia parte femmina HOPPE in alluminio per porte interne:

- versione: per **HOPPE Quadro Rapido** con quadro pieno HOPPE
- guida: per guarnitura sciolta

descrizione	sporg. quadro	F1	F9	F9714M	conf.	im- ballo
maniglia parte femmina, pezzo	8	3707562	3707600	11592333	10	20
		19,37	21,31	21,31		

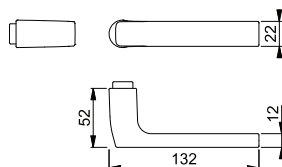

Maniglie parte femmina con HOPPE Quadro Rapido sono abbinabili con le rosette per martelline DK **SecuSelect®**.



SecuSelect®
Secu100®
Secustik®
SecuTBT®
Quadro Rapido

AUS950S 100NM TBT4

duraplus®

Rosetta per martellina DK **SecuSelect®** HOPPE in alluminio con **Secu100® + Secustik®** e **SecuTBT®**, con cilindro:

- adempie ai requisiti della normativa **DIN EN 1627-1630 RC1-6**
- tipo di chiusura: cilindro con chiave reversibile, bloccabile in posizione 0° e 90°, funzione di bloccaggio automatico
- scatto: 90°
- copertura: piastrina di copertura intera
- sottocostruzione: zama, perni
- quadro: **HOPPE Quadro Rapido** con quadro pieno HOPPE
- fissaggio: coprivite, viti filettate M5
- particolarità: sicurezza di base integrata

2



descrizione	perni Ø	sporg. quadro viti	F1	F9	F9714M	conf.	im- ballo
			codice/€	codice/€	codice/€		
rosetta per martellina DK con cilindro, pezzo	10	37	11634248	11677958	11954814	1	20
		M5 x 50	98,12	102,79	102,79		
		43	11634418	11677965	11954826		
		M5 x 55	98,12	102,79	102,79	1	20

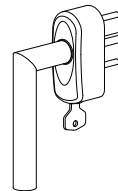
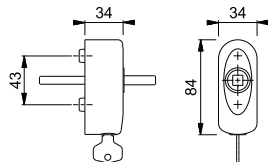

Esempio di montaggio



Quadro Rapido

Dallas - 1643

duraplus®

Maniglia parte femmina HOPPE in alluminio per porte interne:

- versione: per **HOPPE Quadro Rapido** con quadro pieno HOPPE
- guida: per guarnitura sciolta

descrizione	sporg. quadro viti	F1	F9	F9714M	conf.	im- ballo
		codice/€	codice/€	codice/€		
maniglia parte femmina, pezzo	8	3707562	3707600	11592333	10	20
		19,37	21,31	21,31		

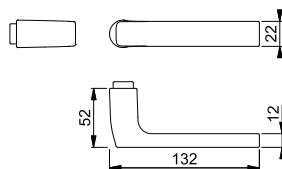

Maniglie parte femmina con HOPPE Quadro Rapido sono abbinabili con le rosette per martelline DK **SecuSelect®**.



Secustik®
VarioFit®

Dallas - PSK-0643/US944

Martellina DK HOPPE in alluminio con **Secustik®** e **VarioFit®** per scorrevole parallelo:

- certificata secondo **DIN EN 13126-3: 2|3|180|-|0|1|5|0|0|3|C1** e **RAL-GZ 607/9**
- scatto: 90°
- copertura: piastrina di copertura intera
- sottocostruzione: resina, perni
- quadro: quadro pieno HOPPE, grazie a una molla di compressione applicata al quadro all'interno, copre una profondità variabile fino a 10 mm
- fissaggio: coprivite, viti filettate M5
- particolarità: sicurezza di base integrata

duraplus®



descrizione	perni Ø	sporg. quadro viti	F1 codice/€	F9 codice/€			conf.	im- ballo
martellina PSK, pezzo	10	7 32-42 M5 x 45/50	10763415 38,12	10763431 39,93			10	40

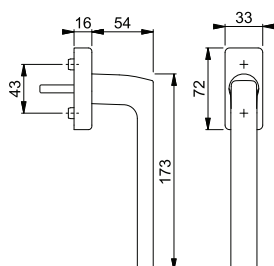

Dallas - HS-0643/419N-AS

duraplus®



Maniglione a coppia per alzante scorrevole HOPPE in alluminio:

- guida: fisso/girevole
- scatto: a sfere 180°
- sottocostruzione: zama, perni
- quadro: quadro pieno HOPPE sciolto con spigoli arrotondati
- fissaggio: coprivate, passante, viti filettate M6

descrizione			distanza foro	F1	F9	F9714M	conf.	imballo
				codice/€	codice/€	codice/€		
maniglione a coppia per alzante scorrevole	75-80	10x128	69	11642166 133,18	11642178 139,52	11722277 139,52	1	4

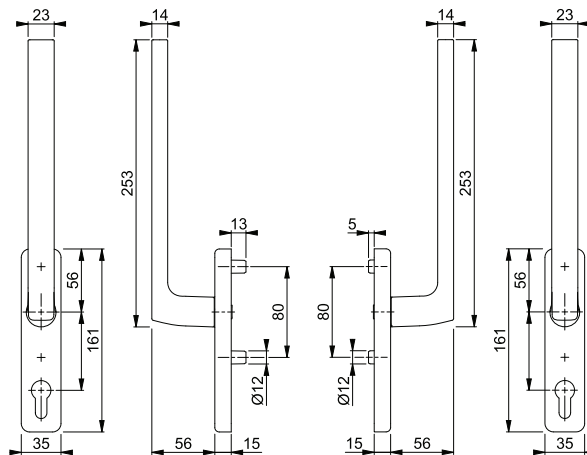

Set di fissaggio per altri spessori porta vedi pag. 618.

2

Dallas - HS-0643/419N-AS/420

duraplus®



Maniglione singolo per alzante scorrevole HOPPE in alluminio, esterno con maniglietta da incasso:

- guida: fisso/girevole
- scatto: a sfere 180°
- sottocostruzione: esterno senza, interno in zama con perni
- quadro: quadro pieno HOPPE sciolto con spigoli arrotondati
- fissaggio: coprivate, passante, viti filettate M6

descrizione			distanza foro	F1	F9	F9714M	conf.	imballo
				codice/€	codice/€	codice/€		
maniglione singolo per alzante scorrevole con maniglietta da incasso	75-80	10x73	69	11642185 75,81	11642233 79,42	11720755 79,42	1	4
				senza foro 11642191 75,81	11642245 79,42	11642270 79,42	1	4

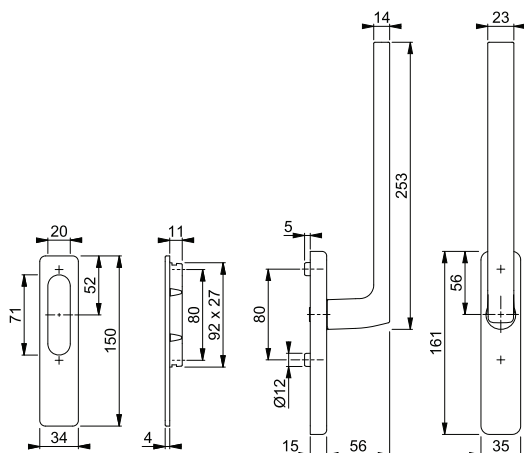

Per altri spessori porta vedi il set viti a pag. 617 e il quadro pieno a pag. 608.

Maniglietta da incasso disponibile anche in versione ribassata, vedi pag. 596.





Elba - M1613/88K-2/88KS-2

duraplus®

Guarnitura con rosetta e bocchetta HOPPE in ottone per porte interne:

- guida: maniglie in versione fisso/girevole, molle di richiamo, anelli di guida esenti da manutenzione
- versione: quadro a profilo HOPPE
- sottocostruzione: resina
- fissaggio: visibile, viti multiuso



descrizione	F54	F55	F56	F76	conf.	imballo	
							codice/€
guarnitura	32-52	8	8	8	1	10	
		2931001 42,63	2931010 42,63	2931036 42,63	2931044 42,63		
	62-82	8	8	8	1	10	
		2931052 44,49	2931061 44,49	2931079 44,49	2931095 44,49		
guarnitura versione WC	41-51	8	5-8	8	1	10	
		2931221 61,12	2931247 61,12	2931255 61,12	2931263 61,12		

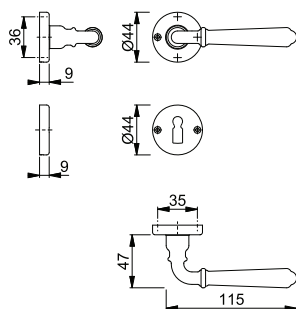

Elba - M1613/20/20S

duraplus®

Guarnitura con rosetta e bocchetta HOPPE in ottone per porte a profilo:

- guida: maniglie sciolte, anelli di guida esenti da manutenzione
- versione: quadro a profilo HOPPE (versione maschio/femmina)
- fissaggio: visibile, viti multiuso



descrizione	F54	F55	F56	F76	conf.	imballo
guarnitura	60-81	8	8	8	1	4
		2931116 31,82	2931124 31,82	2931132 31,82	2931141 31,82	

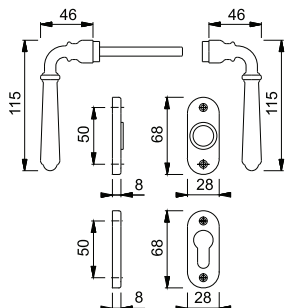



Elba - M0613/U30

duraplus®

- Martellina DK HOPPE in ottone:
- scatto: 90°
 - copertura: piastrina di copertura intera
 - sottocostruzione: resina, perni
 - quadro: quadro pieno HOPPE
 - fissaggio: coprivate, viti filettate M5



descrizione	perni Ø	sporg. quadro viti	F54	F55	F56	F76	conf.	im- ballo
			codice/€	codice/€	codice/€	codice/€		
martellina DK, pezzo	10	35	3545022	3545161	3545196	3545217	1	10
		M5 x 40	21,49	21,49	21,49	21,49		
		45	3545145	3545170	3545209	3545225		
		M5 x 55	21,49	21,49	21,49	21,49		

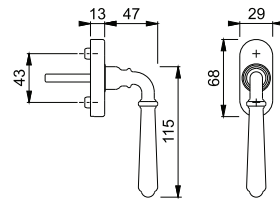

2



Elba - M0613T/265KF

duraplus®

- Martellina a croce HOPPE in ottone con placca corta:
- scatto: senza
 - placca: ottone, senza perni
 - quadro: quadro pieno HOPPE sciolto
 - fissaggio: visibile, viti multiuso
 - particolarità: montaggio solo con giochi tipo 2 per cremonesi, per finestre ad anta rotante



descrizione	perni Ø	sporg. quadro viti	F55	F56	F76	conf.	im- ballo
			codice/€	codice/€	codice/€		
martellina a croce con placca corta, pezzo		7 senza multiuso	2931600 41,64	2931618 41,64	2931626 41,64	1	10

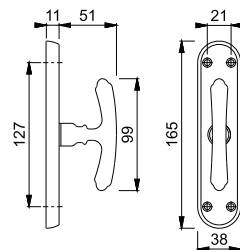

Montaggio solo con giochi tipo 2 per cremonesi, vedi pag. 626 e successive.



2



Quadro Rapido

Hamburg - 1700/42K/42KS

duraplus®

Guarnitura con rosetta e bocchetta HOPPE in alluminio per porte interne:

- certificata secondo **DIN EN 1906: 37-0140A**, guarnitura per edifici pubblici
- guida: maniglie sciolte, molle di richiamo reversibili ambidestre, anelli di guida esenti da manutenzione
- versione: **HOPPE Quadro Rapido** con quadro pieno HOPPE (versione femmina/femmina)
- sottocostruzione: resina
- fissaggio: coprivate, viti multiuso



descrizione			foro	F1	F9	F31-1	F94-1	conf.	imballo
				codice/€	codice/€	codice/€	codice/€		
guarnitura versione femmina/femmina	35-45	8		11767315 25,59	11767522 28,15	11767650 31,99	11846641 31,99	1	10
	55-65	8		11767236 27,27	11767418 30,00	11767595 34,09	11846635 34,09	1	10
guarnitura versione WC femmina/femmina	37-42	8 5-8		11767376 36,52	11767534 40,17	11767571 45,64	11846653 45,64	1	10
maniglia parte femmina, pezzo		8		11783102 8,82	11783114 9,70	11783145 11,02	11846665 11,02	10	20
descrizione			foro	F9016M	F9714M			conf.	imballo
guarnitura versione femmina/femmina	35-45	8		11844942 28,15	11767716 28,15			1	10
	55-65	8		11844929 30,00	11767674 30,00			1	10
guarnitura versione WC femmina/femmina	37-42	8 5-8		11844954 40,17	11767753 40,17			1	10
maniglia parte femmina, pezzo		8		11783138 9,70	11783126 9,70			10	20

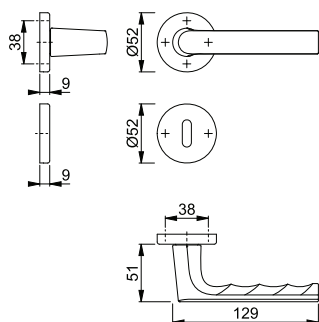

Indicazione per versione femmina:

Per spessore porta inferiore o superiore si prega di sostituire il quadro sciolto. Utilizzo esclusivamente con i vari tipi di **quadri HOPPE** (pieno, espansione o cambio pieno), vedi pag. 608 e successive.



Quadro Rapido



Hamburg - 1700/30P

duraplus®

Guarnitura con rosetta senza bocchetta HOPPE in alluminio per porte a profilo:

- certificata secondo **DIN EN 1906: 37-0140U**, guarnitura per edifici pubblici
- guida: maniglie sciolte, anelli di guida esenti da manutenzione
- versione: **HOPPE Quadro Rapido** con quadro pieno HOPPE (versione femmina/femmina)
- sottocostruzione: resina
- fissaggio: coprivate, per viti multiuso



descrizione			F1	F9	F31-1	F94-1	conf.	imballo
			codice/€	codice/€	codice/€	codice/€		
guarnitura (maniglia/maniglia) senza bocchetta	65-75	8	11783321 27,61	11783333 30,37	11783369 34,51	11846775 34,51	1	10
descrizione			F9016M	F9714M	zincato		conf.	imballo
			codice/€	codice/€	codice/€			
guarnitura (maniglia/maniglia) senza bocchetta	65-75	8	11783357 30,37	11783345 30,37			1	10
molla di richiamo Z-RFL8-2, coppia		8			2839977 4,25		10	50

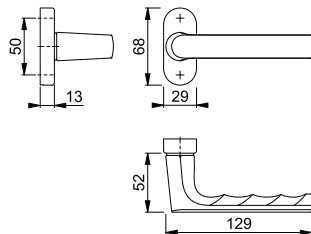

Abbinabile con la bocchetta 30PS a pag. 351.

Materiale di fissaggio vedi pag. 615 e successive.

novità



Hamburg - 1700FA/30P

duraplus®

Mezza guarnitura con rosetta HOPPE in alluminio senza bocchetta per porte a profilo:

- guida: maniglia in versione fisso/girevole, anello di guida esente da manutenzione
- versione: per quadro pieno HOPPE
- sottocostruzione: resina
- fissaggio: coprivate, per viti multiuso

descrizione			F1	F9	F31-1	F94-1	conf.	imballo
			codice/€	codice/€	codice/€	codice/€		
mezza guarnitura senza bocchetta		8	12196472 14,02	12196484 15,42	12196514 17,52	12196575 17,52	2	20
descrizione			F9016M	F9714M	zincato		conf.	imballo
			codice/€	codice/€	codice/€			
mezza guarnitura senza bocchetta		8	12196502 15,42	12196496 15,42			2	20
molla di richiamo Z-RFL8-2, coppia		8			2839977 4,25		10	50

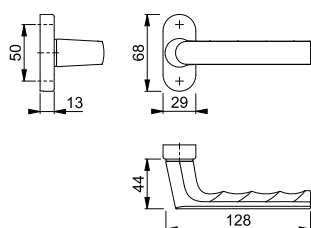

Abbinabile con la bocchetta 30PS a pag. 351.

Materiale di fissaggio vedi pag. 615 e successive.

novità



Hamburg - 0700RL

duraplus®

Martellina DK Kompakt HOPPE in alluminio:

- adatta a profili in alluminio, legno e resina
- scatto: 90°
- sottocostruzione: zama, perni
- quadro: quadro pieno HOPPE
- fissaggio: coprivite, viti multiuso per profili in legno e resina inclusi
- particolarità: martellina senza rosetta, elemento di fissaggio rapido integrato per un veloce montaggio

descrizione	perni Ø	sporg. quadro viti	F1	F4	F9	F94-1	conf.	im- ballo
			codice/€	codice/€	codice/€	codice/€		
martellina DK, pezzo	5	37	12004236	12043005	12043011	12179759	10	40
		3 x 20	16,85	17,62	17,62	24,51		
		43	12004248	12043096	12043102	12179760		
		3 x 20	16,85	17,62	17,62	24,51		
descrizione	perni Ø	sporg. quadro viti	F9016M	F9714M			conf.	im- ballo
			codice/€	codice/€				
martellina DK, pezzo	5	37	12043060	12043072			10	40
		3 x 20	16,85	16,85				
		43	12043230	12043254				
		3 x 20	16,85	16,85				

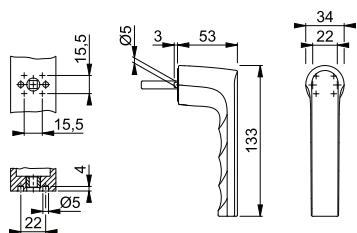

novità



Hamburg - 0700RLS

duraplus®

Martellina DK Kompakt HOPPE in alluminio, con cilindro:

- adatta a profili in alluminio, legno e resina
- tipo di chiusura: cilindro con chiave reversibile
- scatto: 90°
- sottocostruzione: zama, perni
- quadro: quadro pieno HOPPE
- fissaggio: coprivite, viti multiuso per profili in legno e resina inclusi
- particolarità: martellina senza rosetta, elemento di fissaggio rapido integrato per un veloce montaggio



descrizione	perni Ø	sporg. quadro viti	F1	F4	F9	F94-1	conf.	im- ballo
			codice/€	codice/€	codice/€	codice/€		
martellina DK con cilindro, pezzo	5	37	12149925	12149937	12149949	12179693	2	20
		3 x 20	36,17	37,90	37,90	55,12		
		43	12150009	12150010	12150022	12179705		
		3 x 20	36,17	37,90	37,90	55,12		
descrizione	perni Ø	sporg. quadro viti	F9016M	F9714M			conf.	im- ballo
			codice/€	codice/€				
martellina DK con cilindro, pezzo	5	37	12149986	12149998			2	20
		3 x 20	37,90	37,90				
		43	12150058	12150065				
		3 x 20	37,90	37,90				

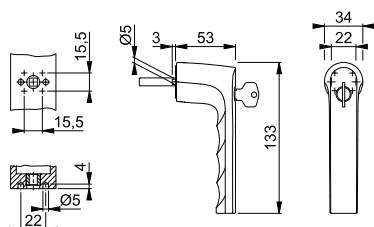



Secustik®
VarioFit®

Hamburg - 0700/US952

duraplus®



Martellina DK HOPPE in alluminio con **Secustik®** e **VarioFit®**:

- certificata secondo **DIN EN 13126-3: 2|3|180|-|0|1|5|0|0|3|C1** e **RAL-GZ 607/9**
- scatto: 90°
- copertura: piastrina di copertura parziale
- sottocostruzione: resina, perni
- quadro: quadro pieno HOPPE, grazie a una molla di compressione applicata al quadro all'interno, copre una profondità variabile fino a 10 mm
- fissaggio: coprivite, viti filettate M5
- particolarità: sicurezza di base integrata



2

descrizione	perni Ø	sporg. quadro viti	F1 codice/€	F94-1 codice/€	F9016M codice/€	F9714M codice/€	conf.	im- ballo
martellina DK, pezzo	10	7 32-42 M5 x 45/50	12118813 8,69	12150137 12,64	12118965 8,69	12118989 8,69	10	60

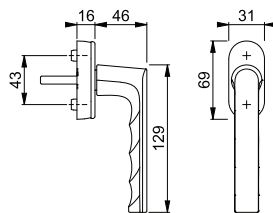

Altre specificazioni su richiesta.



SecuForte®
VarioFit®



Le martelline con SecuForte® hanno ricevuto uno dei premi per «migliore innovazione» al concorso di innovazione della fiera EQUIPBAIE 2018 di Parigi.

Hamburg - 0700/UD9020

duraplus®



Martellina DK HOPPE in alluminio con **SecuForte®** e **VarioFit®**:

- certificata secondo **DIN EN 13126-3: 2|3|180|-|0|1|3|1|1|3|C1** e **RAL-GZ 607/9**
- scatto: 90°
- copertura: piastrina di copertura parziale
- sottocostruzione: resina, perni
- quadro: quadro pieno HOPPE, grazie a una molla di compressione applicata al quadro all'interno, copre una profondità variabile fino a 10 mm
- fissaggio: coprivite, viti filettate M5
- particolarità: funzione di bloccaggio automatico in posizione chiusa (0°) e in posizione di ribalta (180°)



descrizione	perni Ø	sporg. quadro viti	F1 codice/€	F9 codice/€	F31-1 codice/€	F94-1 codice/€	conf.	im- ballo
martellina DK, pezzo	10	7 32-42 M5 x 45/50	11696370 11,72	11701335 12,25	11701341 21,31	11851843 17,05	10	60
descrizione	perni Ø	sporg. quadro viti	F9016M codice/€	F9714M codice/€			conf.	im- ballo
martellina DK, pezzo	10	7 32-42 M5 x 45/50	11806564 11,72				10	60
		32-42 M5 x 45/50	11845053 11,72	11701377 11,72			10	60

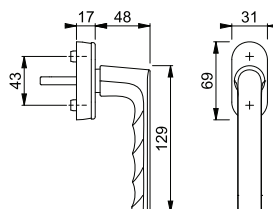

Altre specificazioni su richiesta.



Hamburg - 0700S/UD9020

duraplus®



Martellina DK HOPPE in alluminio con **SecuForte®** e **VarioFit®**, con cilindro:

- certificata secondo **DIN EN 13126-3: 2|3|180|-|0|1|3|3|3|C1** e **RAL-GZ 607/9, RAL200**; adempie ai requisiti della normativa **DIN EN 1627-1630 RC1-6**
- tipo di chiusura: cilindro con chiave reversibile
- scatto: 90°
- copertura: piastrina di copertura parziale
- sottocostruzione: resina, perni
- quadro: quadro pieno HOPPE, grazie a una molla di compressione applicata al quadro all'interno, copre una profondità variabile fino a 10 mm
- fissaggio: coprivite, viti filettate M5
- particolarità: funzione di bloccaggio automatico in posizione chiusa (0°) e in posizione di ribalta (180°)



SecuForte®

VarioFit®



Le martelline con SecuForte® hanno ricevuto uno dei premi per «migliore innovazione» al concorso di innovazione della fiera EQUIPBAIE 2018 di Parigi.

descrizione	perni Ø	sporg. quadro viti	F1 codice/€	F9 codice/€	F31-1 codice/€	F94-1 codice/€	conf.	im- ballo
martellina DK con cilindro, pezzo	10	7 32-42 M5 x 45/50	11712260 44,83	11712302 46,97	11712314 85,40	11851867 68,32	10	40

descrizione	perni Ø	sporg. quadro viti	F9016M codice/€	F9714M codice/€	conf.	im- ballo
martellina DK con cilindro, pezzo	10	7 32-42 M5 x 45/50	11810968 46,97	11712351 46,97	10	40

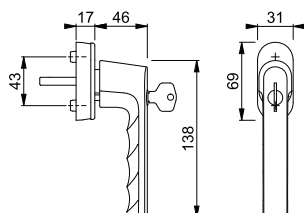

Specificazioni speciali e diversi tipi di chiusura su richiesta.



Hamburg - 0700S/US952 100NM

duraplus®



Martellina DK HOPPE in alluminio con **Secu100®** + **Secustik®** e **VarioFit®**, con cilindro:

- certificata secondo **DIN EN 13126-3: 2|3|180|-|0|1|3|2|3|C1** e **RAL-GZ 607/9, RAL100**; adempie ai requisiti della normativa **DIN EN 1627-1630 RC1-6**
- tipo di chiusura: cilindro con chiave reversibile
- scatto: 90°
- copertura: piastrina di copertura parziale
- sottocostruzione: resina, perni
- quadro: quadro pieno HOPPE, grazie a una molla di compressione applicata al quadro all'interno, copre una profondità variabile fino a 10 mm
- fissaggio: coprivite, viti filettate M5
- particolarità: sicurezza di base integrata



Secu100®

Secustik®

VarioFit®

descrizione	perni Ø	sporg. quadro viti	F1 codice/€	F9016M codice/€	F9714M codice/€	conf.	im- ballo
martellina DK con cilindro, pezzo	10	7 32-42 M5 x 50/55	12124126 37,28	12124187 39,06	12124205 39,06	10	40

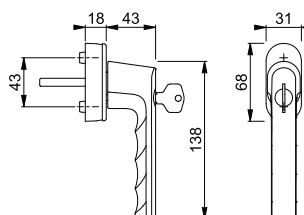

Specificazioni speciali e diversi tipi di chiusura su richiesta.



SecuSelect®
Secustik®
Quadro Rapido

AUS950S

duraplus®



Rosetta per martellina DK **SecuSelect®** HOPPE in alluminio con **Secustik®**, con cilindro:

- certificata secondo **DIN EN 13126-3: 2|3|180|-|0|1|3|3|3|C1** e **RAL-GZ 607/9, RAL200**; adempie ai requisiti della normativa **DIN EN 1627-1630 RC1-6**
- tipo di chiusura: cilindro con chiave reversibile
- scatto: 90°
- copertura: piastrina di copertura intera
- sottocostruzione: zama, perni
- quadro: **HOPPE Quadro Rapido** con quadro pieno HOPPE
- fissaggio: coprivite, viti filettate M5
- particolarità: sicurezza di base integrata



2

descrizione	perni Ø	sporg. quadro viti	F1	F9	F9714M	conf.	im- ballo	
			codice/€	codice/€	codice/€			
rosetta per martellina DK con cilindro, pezzo	10	7	37	11507883	11585456	1	20	
			M5 x 50	80,06	83,87			83,87
			43	11507895	11677867			
		M5 x 55	80,06	83,87		1	20	

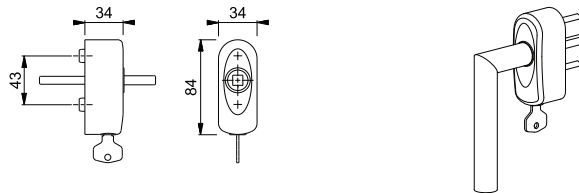

Esempio di montaggio



Quadro Rapido

Hamburg - 1700

duraplus®

Maniglia parte femmina HOPPE in alluminio per porte interne:

- versione: per **HOPPE Quadro Rapido** con quadro pieno HOPPE
- guida: per guarnitura sciolta

descrizione	sporg. quadro viti	F1	F9	F9714M	conf.	im- ballo
		codice/€	codice/€	codice/€		
maniglia parte femmina, pezzo	8	11783102	11783114	11783126	10	20
		8,82	9,70	9,70		

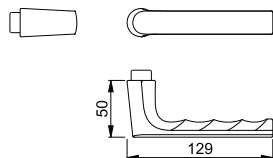

Maniglie parte femmina con HOPPE Quadro Rapido sono abbinabili con le rosette per martelline DK **SecuSelect®**.



SecuSelect®

Secu100®

Secustik®

SecuTBT®

Quadro Rapido

AUS950S 100NM TBT4

duraplus®

Rosetta per martellina DK **SecuSelect®** HOPPE in alluminio con **Secu100® + Secustik®** e **SecuTBT®**, con cilindro:

- adempie ai requisiti della normativa **DIN EN 1627-1630 RC1-6**
- tipo di chiusura: cilindro con chiave reversibile, bloccabile in posizione 0° e 90°, funzione di bloccaggio automatico
- scatto: 90°
- copertura: piastrina di copertura intera
- sottocostruzione: zama, perni
- quadro: **HOPPE Quadro Rapido** con quadro pieno HOPPE
- fissaggio: coprivite, viti filettate M5
- particolarità: sicurezza di base integrata



descrizione	perni Ø	sporg. quadro viti	F1	F9	F9714M	conf.	im- ballo
			codice/€	codice/€	codice/€		
rosetta per martellina DK con cilindro, pezzo	10	37	11634248	11677958	11954814	1	20
		M5 x 50	98,12	102,79	102,79		
		43	11634418	11677965	11954826		
		M5 x 55	98,12	102,79	102,79	1	20

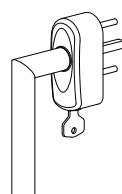
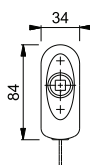
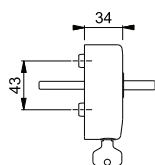

Esempio di montaggio



Quadro Rapido

Hamburg - 1700

duraplus®

Maniglia parte femmina HOPPE in alluminio per porte interne:

- versione: per **HOPPE Quadro Rapido** con quadro pieno HOPPE
- guida: per guarnitura sciolta

descrizione	sporg. quadro viti	F1	F9	F9714M	conf.	im- ballo
		codice/€	codice/€	codice/€		
maniglia parte femmina, pezzo	8	11783102	11783114	11783126	10	20
		8,82	9,70	9,70		

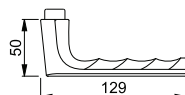

Maniglie parte femmina con HOPPE Quadro Rapido sono abbinabili con le rosette per martelline DK **SecuSelect®**.



Hamburg - 0700FA/66N/66NS

duraplus®

Rosetta e bocchetta con maniglia fissa HOPPE in alluminio per porte balcone (lato esterno):

- guida: versione fisso/girevole
- scatto: senza
- rosette: pressofuse, perni
- quadro: per quadro pieno HOPPE
- fissaggio: coprivite, dall'interno, passante, per viti filettate M5

descrizione			perni Ø	foro	F1	F9	F31-1	F94-1	conf.	im- ballo
					codice/€	codice/€	codice/€	codice/€		
Mezza guarnitura con martellina (esterno)			7	10	11750905 28,10	11750935 29,44	11750959 53,53	11846537 42,83	1	10
descrizione			perni Ø	foro	F9016M codice/€	F9714M codice/€			conf.	im- ballo
Mezza guarnitura con martellina (esterno)			7	10	11844668 29,44	11751009 29,44			1	10

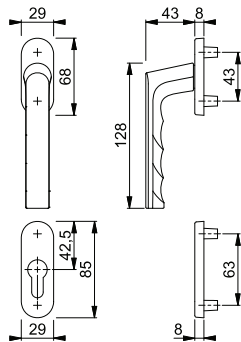

Set di fissaggio per guarniture per porte balcone (maniglia/maniglia) vedi a pag. 620.



Hamburg - 0700/U26/49PNS

duraplus®

Mezza guarnitura con rosetta e bocchetta con martellina DK HOPPE in alluminio per porte balcone (lato interno):

- scatto: 90°
- rosette: rosetta con piastrina di copertura parziale, bocchetta con piastrina di copertura intera
- sottocostruzione: resina, perni
- quadro: per quadro pieno HOPPE
- fissaggio: coprivite, passante, per viti filettate M5

descrizione			perni Ø	foro	F1	F9	F31-1	F94-1	conf.	im- ballo
					codice/€	codice/€	codice/€	codice/€		
Mezza guarnitura con martellina (interno)			7	10	11750157 28,10	11750200 29,44	11750224 53,53	11846525 42,83	1	10
descrizione			perni Ø	foro	F9016M codice/€	F9714M codice/€			conf.	im- ballo
Mezza guarnitura con martellina (interno)			7	10	11844656 29,44	11750261 29,44			1	10

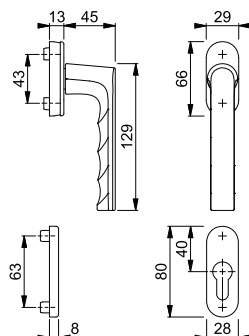

Set di fissaggio per guarniture per porte balcone (maniglia/maniglia) vedi a pag. 620.

■ Hamburg - HS-0700/431N-AS

duraplus®



Maniglione a coppia per alzante scorrevole HOPPE in alluminio:

- guida: fisso/girevole
- scatto: a sfere 180°
- sottostruttura: zama, perni
- quadro: quadro pieno HOPPE sciolto con spigoli arrotondati
- fissaggio: coprivite, passante, viti filettate M6

descrizione			distanza foro	F1	F9	F31-1	F94-1	conf.	imballo
				codice/€	codice/€	codice/€	codice/€		
maniglione a coppia per alzante scorrevole	75-80	10x128	69	11847682 100,46	11847736 105,25	11847755 191,36	11856701 153,09	1	4
descrizione			distanza foro	F9016M	F9714M			conf.	imballo
maniglione a coppia per alzante scorrevole	75-80	10x128	69	11856622 105,25	11847785 105,25			1	4

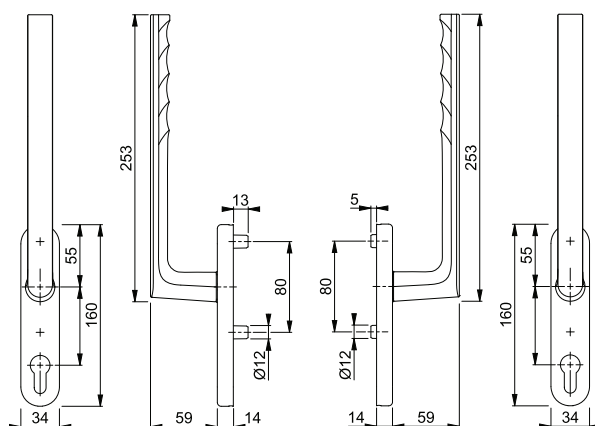

Set di fissaggio per altri spessori porta vedi pag. 618.

Hamburg - HS-0700/431N-AS/422

duraplus®



Maniglione singolo per alzante scorrevole HOPPE in alluminio, esterno con maniglietta da incasso:

- guida: fisso/girevole
- scatto: a sfere 180°
- sottocostruzione: esterno senza, interno in zama con perni
- quadro: quadro pieno HOPPE sciolto con spigoli arrotondati
- fissaggio: coprivite, passante, viti filettate M6

descrizione	75-80	10x73	distanza foro	F1	F9	F31-1	F94-1	conf.	imballo
				codice/€	codice/€	codice/€	codice/€		
maniglione singolo per alzante scorrevole con maniglietta da incasso			69	11847104 59,46	11847256 62,29	11847311 113,25	11857785 90,60	1	4
				senza foro	11846872 59,46	11846926 62,29	11846938 113,25		
descrizione	75-80	10x73	distanza foro	F9016M	F9714M			conf.	imballo
				codice/€	codice/€				
maniglione singolo per alzante scorrevole con maniglietta da incasso			69	11857778 62,29	11847359 62,29			1	4
				senza foro	11856609 62,29	11847025 62,29			

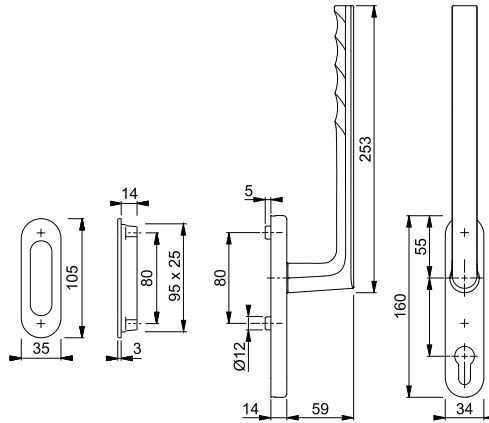

Per altri spessori porta vedi il set viti a pag. 617 e il quadro pieno a pag. 608.

Maniglietta da incasso disponibile anche in versione ribassata, vedi pag. 596.



2



Quadro Rapido

Houston - M1623/843K/843KS

duraplus®

Guarnitura con rosetta e bocchetta HOPPE in ottone per porte interne:

- certificata secondo **DIN EN 1906: 37-0140A**, guarnitura per edifici pubblici
- guida: maniglie sciolte, molle di richiamo reversibili ambidestre, anelli di guida esenti da manutenzione
- versione: **HOPPE Quadro Rapido** con quadro pieno HOPPE (versione maschio/femmina)
- sottocostruzione: resina
- fissaggio: coprivite, viti multiuso



descrizione	37-52	8	foro	F41-R	F49-R			conf.	im- ballo
				codice/€	codice/€				
guarnitura				3392484 72,02	3392513 72,02			1	10
guarnitura versione femmina/femmina	62-74	8		3392492 75,40	3392521 75,40			1	10
guarnitura versione WC	38-48	8 5-8		3392505 93,87	3392530 93,87			1	10

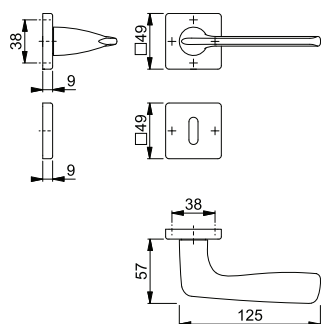

Resista® è garantito su tutte le superfici che contengono la lettera **R** nel codice finitura.

Resista®

Indicazione per versione femmina:

Per spessore porta inferiore o superiore si prega di sostituire il quadro sciolto. Utilizzo esclusivamente con i vari tipi di **quadri HOPPE** (pieno, espansione o cambio pieno), vedi pag. 608 e successive.



Quadro Rapido

■ Houston - M1623/845

duraplus®

Guarnitura con mini-rosetta HOPPE in ottone senza bocchetta per porte interne:

- guida: maniglie sciolte, anelli di guida esenti da manutenzione
- versione: **HOPPE Quadro Rapido** con quadro pieno HOPPE (versione femmina/femmina)
- fissaggio: mini-rosette ad incastro
- particolarità: montaggio senza viti



descrizione			F41-R	F78-1-R	F96-1-R	F97-1-R	conf.	imballo
			codice/€	codice/€	codice/€	codice/€		
guarnitura senza bocchetta (versione femmina/femmina)	40-54	8	10782667 81,93	11948590 88,23	11948607 88,23	11948619 88,23	1	10

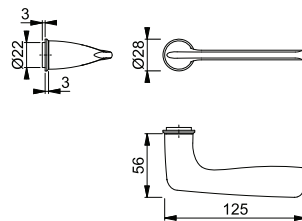

Resista® è garantito su tutte le superfici che contengono la lettera **R** nel codice finitura.

Resista®

Abbinabile con le bocchette M845S e M846S a pag. 333.

2



Quadro Rapido

Quadro Rapido Plus

■ Houston - M1623/848N

duraplus®

Guarnitura **HOPPE Quadro RapidoPlus** con rosetta piatta in ottone senza bocchetta per porte interne:

- certificata secondo **DIN EN 1906: 37-0140U**, guarnitura per edifici pubblici
- guida: maniglie sciolte, anelli di guida esenti da manutenzione
- versione: **HOPPE Quadro Rapido** con quadro pieno HOPPE (versione maschio/femmina)
- fissaggio: rosette in acciaio inox a incastro con perni passanti
- particolarità: montaggio senza viti, rosetta piatta da 2 mm



descrizione			F42/F69	F9714M	conf.	imballo
			codice/€	codice/€		
guarnitura senza bocchetta	35-45	8	3757404 74,17		1	10
guarnitura senza bocchetta (versione femmina/femmina)	35-45	8		12033777 63,77	1	10

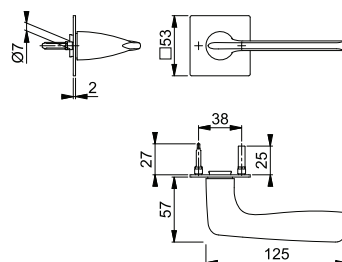

Abbinabile con la bocchetta E848NS a pag. 339.

Accessori per guarniture HOPPE Quadro RapidoPlus vedi a pag. 615.

Indicazione per versione femmina:

Per spessore porta inferiore o superiore si prega di sostituire il quadro sciolto. Utilizzo esclusivamente con i vari tipi di **quadri HOPPE** (pieno, espansione o cambio pieno), vedi pag. 608 e successive.



Quadro Rapido



Houston - M1623/844P/844PS

duraplus®

Guarnitura con rosetta e bocchetta HOPPE in ottone per porte a profilo:

- certificata secondo **DIN EN 1906: 37-0140U**, guarnitura per edifici pubblici
- guida: maniglie sciolte, anelli di guida esenti da manutenzione
- versione: **HOPPE Quadro Rapido** con quadro pieno HOPPE (versione femmina/femmina)
- sottocostruzione: resina
- fissaggio: coprivate, viti multiuso



descrizione	62-74	8/8,5	foro	F41-R	F49-R	zincato	conf.	imballo
				codice/€	codice/€	codice/€		
guarnitura				3395474 77,59	3395503 77,59		1	4
molla di richiamo Z-RFL8-2, coppia		8				2839977 4,25	10	50

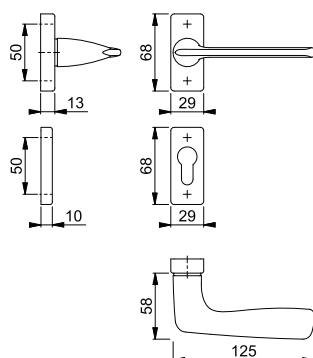

Resista® è garantito su tutte le superfici che contengono la lettera **R** nel codice finitura.

Resista®

Indicazione per versione femmina:

Per spessore porta inferiore o superiore si prega di sostituire il quadro sciolto. Utilizzo esclusivamente con i vari tipi di **quadri HOPPE** (pieno, espansione o cambio pieno), vedi pag. 608 e successive.



Secustik®
VarioFit®

Houston - M0623/US943

duraplus®

Martellina DK HOPPE in ottone con **Secustik®** e **VarioFit®**:

- scatto: 45°
- copertura: piastrina di copertura parziale
- sottocostruzione: resina con bordo in ottone, perni
- quadro: quadro pieno HOPPE, grazie a una molla di compressione applicata al quadro all'interno, copre una profondità variabile fino a 10 mm
- fissaggio: coprivate, viti filettate M5
- particolarità: sicurezza di base integrata



descrizione	perni Ø	sporg. quadro viti	F41-R	F49-R	F78-1-R	F96-1-R	conf.	imballo
			codice/€	codice/€	codice/€	codice/€		
martellina DK, pezzo	10	7 32-42 M5 x 45/50	10807617 57,10	11580380 57,10	11948632 61,49	11948644 61,49	1	10
descrizione	perni Ø	sporg. quadro viti	F97-1-R				conf.	imballo
martellina DK, pezzo	10	7 32-42 M5 x 45/50	11948656 61,49				1	10

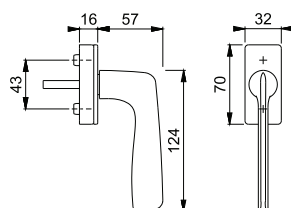

Resista® è garantito su tutte le superfici che contengono la lettera **R** nel codice finitura.

Resista®

Altre specificazioni su richiesta.





Quadro Rapido





Lecce - 1405/42K/42KS

duraplus®

Guarnitura con rosetta e bocchetta HOPPE in alluminio per porte interne:

- certificata secondo **DIN EN 1906: 37-0140A**, guarnitura per edifici pubblici
- guida: maniglie sciolte, molle di richiamo reversibili ambidestre, anelli di guida esenti da manutenzione
- versione: **HOPPE Quadro Rapido** con quadro pieno HOPPE (versione maschio/femmina)
- sottocostruzione: resina
- fissaggio: coprivite, viti multiuso



descrizione			foro	F49/F9-2				conf.	imballo
				codice/€					
guarnitura	35-45	8		3896017 31,42				1	10
guarnitura versione femmina/femmina	67-77	8		3959428 34,80				1	10
guarnitura versione WC	40	8 5-8		3896033 45,62				1	10

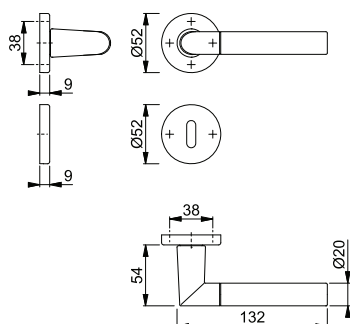

Indicazione per versione femmina:

Per spessore porta inferiore o superiore si prega di sostituire il quadro sciolto. Utilizzo esclusivamente con i vari tipi di **quadri HOPPE** (pieno, espansione o cambio pieno), vedi pag. 608 e successive.



2



Liège - 76G/3347N/1540

duraplus®

Guarnitura cambio con placca stretta HOPPE in alluminio per porte a profilo:

- guida: esterno con pomolo zancato fisso, ambidestro; interno con maniglia sciolta, molla di richiamo sciolta, anello di guida esente da manutenzione
- versione: **HOPPE Quadro Rapido** con quadro cambio pieno FDW HOPPE (versione femmina)
- sottostruzione: zama, perni
- fissaggio: coprivite, passante, viti filettate M6

descrizione			distanza foro	F1	F9	F31-1	F9016	conf.	imballo
				codice/€	codice/€	codice/€	codice/€		
guarnitura cambio (pomolo/maniglia)	72-82	8	92	11671695 48,61	11671798 53,47	11671774 60,76	11671865 48,61	1	10
descrizione			distanza foro	F9714M				conf.	imballo
guarnitura cambio (pomolo/maniglia)	72-82	8	92	11671804 53,47				1	10

Quadro Rapido

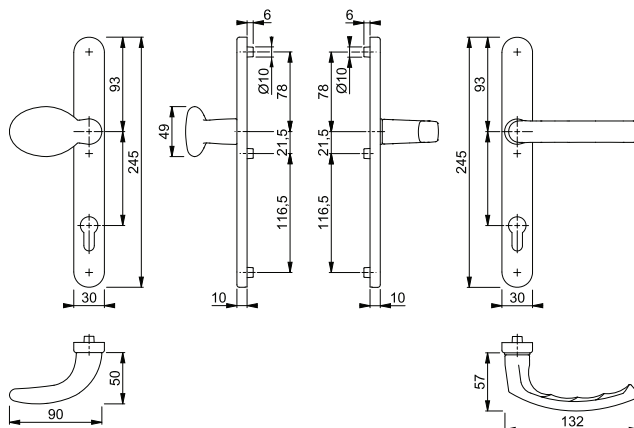

Liège - 1540/3347N

duraplus®

Guarnitura con placca stretta HOPPE in alluminio per porte a profilo:

- guida: maniglie sciolte, molle di richiamo sciolte, anelli di guida esenti da manutenzione
- versione: **HOPPE Quadro Rapido** con quadro pieno HOPPE (versione femmina/femmina)
- sottostruzione: zama, perni
- fissaggio: coprivite, passante, viti filettate M6

descrizione			distanza foro	F1	F9	F31-1	F9016	conf.	imballo
				codice/€	codice/€	codice/€	codice/€		
guarnitura	72-82	8	92	11669962 32,20	11670605 35,42	11670514 40,25	11671312 32,20	1	20
descrizione			distanza foro	F9714M				conf.	imballo
guarnitura	72-82	8	92	11670861 35,42				1	20

Quadro Rapido

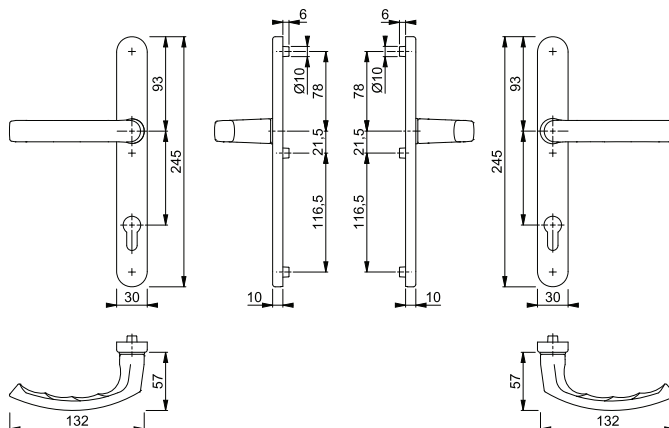





■ Lisboa - M173/42K/42KS

duraplus®

Guarnitura con rosetta e bocchetta HOPPE in ottone per porte interne:

- certificata secondo **DIN EN 1906: 26-0140A**
- guida: maniglie in versione fisso/girevole, molle di richiamo, anelli di guida esenti da manutenzione
- versione: quadro a profilo HOPPE
- sottocostruzione: resina
- fissaggio: coprivate, viti multiuso



descrizione	[Icona]	[Icona]	foro	F71	F73			conf.	imballo
				codice/€	codice/€				
guarnitura	36-64	8	[Icona]	516667 43,62	516704 47,98			1	10
			[Icona]	516674 43,62	552825 47,98			1	10
guarnitura versione WC	40-49	8	[Icona]	1794447 60,42	1794463 66,46			1	10
		5-8	[Icona]	580866 15,93	2080569 17,52			5	20

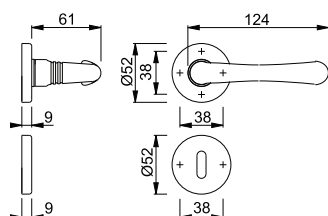

Indicazione per versione femmina:

Per spessore porta inferiore o superiore si prega di sostituire il quadro sciolto. Utilizzo esclusivamente con i vari tipi di **quadri HOPPE** (pieno, espansione o cambio pieno), vedi pag. 608 e successive.



■ Lisboa - M173/15K-2/15KS-2

duraplus®

Guarnitura con rosetta e bocchetta HOPPE in ottone per porte interne:

- guida: maniglie sciolte, molle di richiamo reversibili ambidestre, anelli di guida esenti da manutenzione
- versione: quadro a profilo HOPPE (versione maschio/femmina)
- sottocostruzione: resina
- fissaggio: visibile, viti multiuso



descrizione	[Icona]	[Icona]	foro	F54	F55	F56	F76	conf.	imballo
				codice/€	codice/€	codice/€	codice/€		
guarnitura	31-78	8	[Icona]	2930391 47,98	2930421 47,98	2930439 47,98	2930447 47,98	1	10
			[Icona]	2930455 47,98	2930463 47,98	2930471 47,98	2930480 47,98	1	10

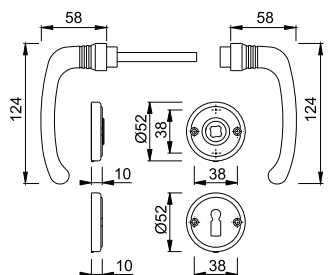

■ **Lisboa - M173/265**





duraplus®



Guarnitura con placca lunga HOPPE in ottone per porte interne:

- guida: maniglie in versione fisso/girevole, molle di richiamo, anelli di guida esenti da manutenzione
- versione: quadro a profilo HOPPE
- fissaggio: visibile, viti multiuso



descrizione			distanza foro	F71	F73			conf.	imballo
				codice/€	codice/€				
guarnitura	34-64	8	 70	516742 52,68				1	10
			 90	516728 52,68	516803 57,94		1	10	
			 85	516735 52,68	589449 57,94		1	10	

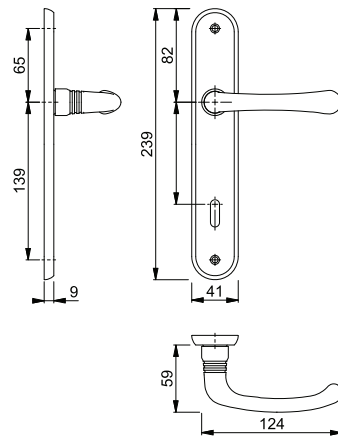

2



■ Lisboa - M173/30P/30PS

duraplus®

Guarnitura con rosetta e bocchetta HOPPE in ottone per porte a profilo:

- guida: maniglie sciolte, anelli di guida esenti da manutenzione
- versione: quadro a profilo HOPPE (versione femmina/femmina)
- sottocostruzione: resina
- fissaggio: coprivite, viti multiuso



descrizione			foro	F71	F73	zincato	conf.	imballo
				codice/€	codice/€	codice/€		
guarnitura	39-86	8		2725048 46,98	2829795 51,68		1	4
molla di richiamo Z-RFL8-2, coppia		8				2839977 4,25	10	50

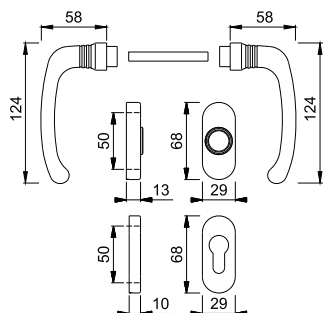

Indicazione per versione femmina:

Per spessore porta inferiore o superiore si prega di sostituire il quadro sciolto. Utilizzo esclusivamente con i vari tipi di **quadri HOPPE** (pieno, espansione o cambio pieno), vedi pag. 608 e successive.



■ Lisboa - M173/20/20S

duraplus®

Guarnitura con rosetta e bocchetta HOPPE in ottone per porte a profilo:

- guida: maniglie sciolte, anelli di guida esenti da manutenzione
- versione: quadro a profilo HOPPE (versione femmina/femmina)
- fissaggio: visibile, viti multiuso



descrizione			foro	F54	F55	F56	F76	conf.	imballo
				codice/€	codice/€	codice/€	codice/€		
guarnitura	34-81	8		2943117 34,54	2943133 34,54	2943141 34,54	2943150 34,54	1	10

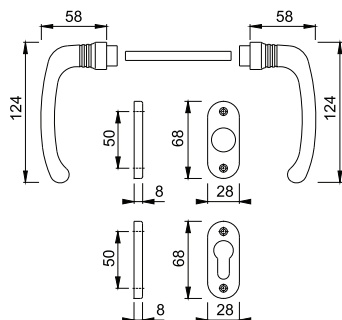

Indicazione per versione femmina:

Per spessore porta inferiore o superiore si prega di sostituire il quadro sciolto. Utilizzo esclusivamente con i vari tipi di **quadri HOPPE** (pieno, espansione o cambio pieno), vedi pag. 608 e successive.



Lisboa - M073/U30

duraplus®

- Martellina DK HOPPE in ottone:
- scatto: 90°
 - copertura: piastrina di copertura intera
 - sottocostruzione: resina, perni
 - quadro: quadro pieno HOPPE
 - fissaggio: coprivate, viti filettate M5



descrizione	perni Ø	sporg. quadro viti	F54	F55	F56	F76	conf.	im- ballo	
			codice/€	codice/€	codice/€	codice/€			
martellina DK, pezzo	10	7	35	3545428	3545452	3545508	3545591	1	10
			M5 x 40	32,83	32,83	32,83	32,83		
			45	3545444	3545461	3545516	3545604	1	10
		M5 x 55	32,83	32,83	32,83	32,83			
descrizione	perni Ø	sporg. quadro viti	F71	F73			conf.	im- ballo	
			codice/€	codice/€					
martellina DK, pezzo	10	7	35	3545532	3545567			2	20
			M5 x 45	29,84	32,83				
			45 senza	3545541 29,69	3545583 32,66			2	20

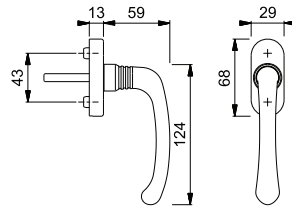

Lisboa - M69/265KF

duraplus®

- Martellina a croce HOPPE in ottone con placca corta:
- scatto: senza
 - placca: ottone, senza perni
 - quadro: quadro pieno HOPPE sciolto
 - fissaggio: visibile, viti multiuso
 - particolarità: montaggio solo con giochi tipo 2 per cremonesi, per finestre ad anta rotante



descrizione	perni Ø	sporg. quadro viti	F54	F56	F71	F73	conf.	im- ballo	
			codice/€	codice/€	codice/€	codice/€			
martellina a croce con placca corta, pezzo		7	senza multiuso	2455421 54,41	2455447 54,41	505418 49,46	589395 54,41	1	10
descrizione	perni Ø	sporg. quadro viti	F76					conf.	im- ballo
			codice/€						
martellina a croce con placca corta, pezzo		7	senza multiuso	2455455 54,41				1	10

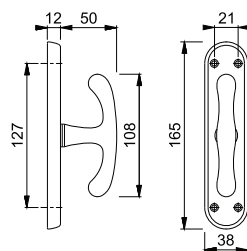

Montaggio solo con giochi tipo 2 per cremonesi, vedi pag. 626 e successive.



2



London - 013/U34

duraplus®

Martellina DK HOPPE in alluminio:

- certificata secondo **DIN EN 13126-3: 2|3|180|-|0|1|5|0|0|3|C1** e **RAL-GZ 607/9**
- scatto: 90°
- copertura: piastrina di copertura parziale
- sottocostruzione: resina, perni
- quadro: quadro pieno HOPPE
- fissaggio: coprivite, per viti filettate M5



descrizione	perni Ø	sporg. quadro viti	F1	F4	F9010	conf.	im- ballo
			codice/€	codice/€	codice/€		
martellina DK, pezzo	10	35	1654081	1653986	769254	20	120
		senza	9,92	10,38	9,02		

Altre specificazioni su richiesta.

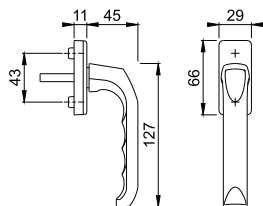

London - 013KH/U34

duraplus®

Martellina DK HOPPE in alluminio con collo ribassato:

- certificata secondo **DIN EN 13126-3: 2|3|180|-|0|1|5|0|0|3|C1** e **RAL-GZ 607/9**
- scatto: 90°
- copertura: piastrina di copertura parziale
- sottocostruzione: resina, perni
- quadro: quadro pieno HOPPE
- fissaggio: coprivite, per viti filettate M5
- particolarità: particolarmente adatta per finestre con saracinesche



descrizione	perni Ø	sporg. quadro viti	F1	F4	F9005	F9016	conf.	im- ballo
			codice/€	codice/€	codice/€	codice/€		
martellina DK con collo ribassato, pezzo	10	35	6906861	1660422		6868715	5	30
		senza	11,75	12,28		10,68		
		40			3136561		5	30
		senza			11,75			

Altre specificazioni su richiesta.

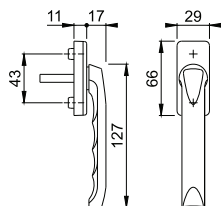



London - 013S/U34

duraplus®

- Martellina DK HOPPE in alluminio, con cilindro:
- tipo di chiusura: cilindro con chiave reversibile
 - scatto: 90°
 - copertura: piastrina di copertura parziale
 - sottocostruzione: resina, perni
 - quadro: quadro pieno HOPPE
 - fissaggio: coprivate, per viti filettate M5



2

descrizione	perni Ø	sporg. quadro viti	F1	F4	F9010	conf.	im- ballo	
			codice/€	codice/€	codice/€			
martellina DK con cilindro, pezzo	10	7	35 senza	819539 25,78	823048 27,00	803552 24,55	10	40

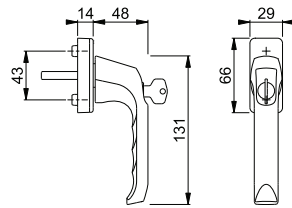

Altre specificazioni su richiesta.



London - 013SV/U34

duraplus®

- Martellina DK HOPPE in alluminio con pulsante, autobloccante:
- scatto: 90°
 - copertura: piastrina di copertura parziale
 - sottocostruzione: resina, perni
 - quadro: quadro pieno HOPPE
 - fissaggio: coprivate, per viti filettate M5



descrizione	perni Ø	sporg. quadro viti	F1	F4	F9010	conf.	im- ballo	
			codice/€	codice/€	codice/€			
martellina DK con pulsante, pezzo	10	7	35 senza	819553 14,78	6970420 15,49	803781 14,08	10	40

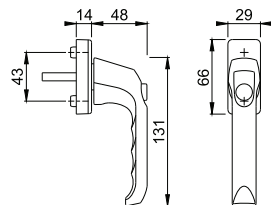

Altre specificazioni su richiesta.



Secu100®

London - 013S/U34 100NM

duraplus®



Martellina DK HOPPE in alluminio con **Secu100®**, con cilindro:

- certificata secondo **DIN EN 13126-3: 2|3|180|-|0|1|3|2|3|3/C1** e **RAL-GZ 607/9, RAL100**; adempie ai requisiti della normativa **DIN EN 1627-1630 RC1-6**
- tipo di chiusura: cilindro con chiave reversibile
- scatto: 90°
- copertura: piastrina di copertura parziale
- sottocostruzione: resina, perni
- quadro: quadro pieno HOPPE
- fissaggio: coprivite, per viti filettate M5



descrizione	perni Ø	sporg. quadro viti	F1	F4	conf.	im- ballo
			codice/€	codice/€		
martellina DK con cilindro, pezzo	10	37	3544302		10	40
		37 M5 x 45		3554519 33,23		

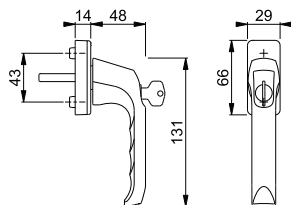

Secu200®

London - 013S/U11Z 200NM

duraplus®



Martellina DK HOPPE in alluminio con **Secu200®**, con cilindro:

- certificata secondo **DIN EN 13126-3: 2|3|180|-|0|1|3|3|3|3/C1** e **RAL-GZ 607/9, RAL200**; adempie ai requisiti della normativa **DIN EN 1627-1630 RC1-6**
- tipo di chiusura: cilindro con chiave reversibile
- scatto: 90°
- copertura: piastrina di copertura parziale
- sottocostruzione: zama, perni
- quadro: quadro pieno HOPPE
- fissaggio: coprivite, per viti filettate M5



descrizione	perni Ø	sporg. quadro viti	F1	F4	conf.	im- ballo
			codice/€	codice/€		
martellina DK con cilindro, pezzo	10	37	11605741	11605765	2	20
		senza	40,11	42,02		

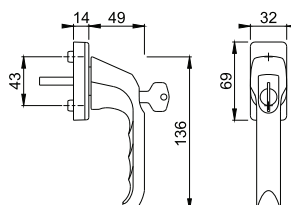

Specificazioni speciali e diversi tipi di chiusura su richiesta.



London - 113KH/113

duraplus®

Coppia maniglie HOPPE in alluminio, esterno con collo ribassato, per porte a profilo:
 • versione: quadro a profilo HOPPE (versione maschio/femmina)
 • guida: per guarnitura sciolta

descrizione			F1	F4	F8707	F9005	conf.	imballo
			codice/€	codice/€	codice/€	codice/€		
coppia maniglie	50-69	8	839414 17,63	833429 19,39	2080198 17,63	833412 21,16	5	50
descrizione			F9010				conf.	imballo
coppia maniglie	50-69	8	839421 17,63				5	50

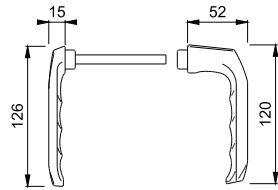

Abbinabile con la rosetta 30P (p. 351), la bocchetta 30PS (p. 351) e la placca 290GL (p. 377).

2



Quadro Rapido

London - 113KH

duraplus®

Maniglia versione maschio con collo ribassato HOPPE in alluminio per porte a profilo:
 • versione: **HOPPE Quadro Rapido** con quadro pieno HOPPE
 • guida: per guarnitura sciolta

descrizione			F1	F4	F9016	conf.	imballo
			codice/€	codice/€	codice/€		
maniglia parte maschio, pezzo		8/140	3512474 9,99	3512482 10,99	11776997 9,99	5	10

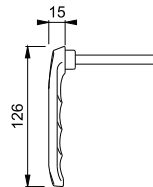

Abbinabile con la rosetta 30P (p. 351), la bocchetta 30PS (p. 351) e la placca 290GL (p. 377).





Quadro Rapido

Los Angeles - M1642/843K/843KS

duraplus®

Guarnitura con rosetta e bocchetta HOPPE in ottone per porte interne:

- certificata secondo **DIN EN 1906: 37-0140A**, guarnitura per edifici pubblici
- guida: maniglie sciolte, molle di richiamo reversibili ambidestre, anelli di guida esenti da manutenzione
- versione: **HOPPE Quadro Rapido** con quadro pieno HOPPE (versione femmina/femmina)
- sottocostruzione: resina
- fissaggio: coprivate, viti multiuso



descrizione	[Icona]	[Icona]	foro	F78-R	F78-1-R	F84-R	F84-1-R	conf.	imballo
				codice/€	codice/€	codice/€	codice/€		
guarnitura versione femmina/femmina	[Icona]	8	[Icona]	11833828	11833835	11833841	11833865	1	10
				60,54	60,54	60,54	60,54		
guarnitura versione WC femmina/femmina	[Icona]	8	[Icona]	11833920	11833956	11833975	11833981	1	10
				62,90	62,90	62,90	62,90		
descrizione	[Icona]	[Icona]	foro	F96-1-R	F97-1-R	F41-R	F49-R	conf.	imballo
				codice/€	codice/€	codice/€	codice/€		
guarnitura	[Icona]	8	[Icona]			3719011	3719045	1	10
						55,02	55,02		
guarnitura versione femmina/femmina	[Icona]	8	[Icona]	11833889	11833907			1	10
				60,54	60,54				
guarnitura versione WC femmina/femmina	[Icona]	8	[Icona]	11834006	11834025	3719029	3719053	1	10
				62,90	62,90	58,41	58,41		
guarnitura versione WC femmina/femmina	[Icona]	8	[Icona]			3719037	3719061	1	10
						76,87	76,87		
maniglia parte femmina, pezzo	[Icona]	8	[Icona]	11834110	11834134			5	20
				84,07	84,07				
descrizione	[Icona]	[Icona]	foro	F9714M				conf.	imballo
				codice/€					
maniglia parte femmina, pezzo	[Icona]	8	[Icona]	12035336				5	20
				16,81					

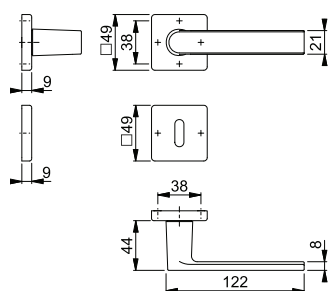

Resista® è garantito su tutte le superfici che contengono la lettera **R** nel codice finitura.

Resista®

Indicazione per versione femmina:

Per spessore porta inferiore o superiore si prega di sostituire il quadro sciolto. Utilizzo esclusivamente con i vari tipi di **quadri HOPPE** (pieno, espansione o cambio pieno), vedi pag. 608 e successive.



Quadro Rapido

Los Angeles - M1642/42K/42KS

duraplus®

- Guarnitura con rosetta e bocchetta HOPPE in ottone per porte interne:
- certificata secondo **DIN EN 1906: 37-0140A**, guarnitura per edifici pubblici
 - guida: maniglie sciolte, molle di richiamo reversibili ambidestre, anelli di guida esenti da manutenzione
 - versione: **HOPPE Quadro Rapido** con quadro pieno HOPPE (versione femmina/femmina)
 - sottocostruzione: resina
 - fissaggio: coprivite, viti multiuso



2

descrizione	[Icona]	[Icona]	foro	F78-R	F78-1-R	F84-R	F84-1-R	conf.	imballo
				codice/€	codice/€	codice/€	codice/€		
guarnitura versione femmina/femmina	37-52	8	[Icona]	11724651 60,54	11724717 60,54	11725059 60,54	11725229 60,54	1	10
	62-74	8	[Icona]	11724663 62,90	11724729 62,90	11725187 62,90	11725254 62,90	1	10
guarnitura versione WC femmina/femmina	38-47	8 5-8	[Icona]	11724675 84,07	11724730 84,07	11725205 84,07	11725278 84,07	1	10
descrizione	[Icona]	[Icona]	foro	F96-R	F96-1-R	F97-R	F97-1-R	conf.	imballo
				codice/€	codice/€	codice/€	codice/€		
guarnitura versione femmina/femmina	37-52	8	[Icona]	11724742 60,54	11725005 60,54	11724432 60,54	11724475 60,54	1	10
	62-74	8	[Icona]	11724821 62,90	11725011 62,90	11724444 62,90	11724493 62,90	1	10
guarnitura versione WC femmina/femmina	38-47	8 5-8	[Icona]	11724924 84,07	11725023 84,07	11724456 84,07	11724614 84,07	1	10
descrizione	[Icona]	[Icona]	foro	F41-R	F49-R	F71		conf.	imballo
				codice/€	codice/€	codice/€			
guarnitura	37-52	8	[Icona]	3884323 55,02	3894231 55,02	3884331 42,33		1	10
	62-74	8	[Icona]	3894257 58,41	3894302 58,41	3894281 44,93		1	10
guarnitura versione WC	38-47	8 5-8	[Icona]	3894353 76,87	3894370 76,87			1	10

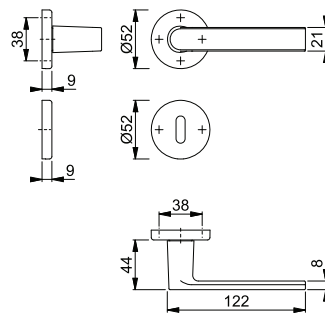

Resista® è garantito su tutte le superfici che contengono la lettera **R** nel codice finitura.

Resista®

Indicazione per versione femmina:

Per spessore porta inferiore o superiore si prega di sostituire il quadro sciolto. Utilizzo esclusivamente con i vari tipi di **quadri HOPPE** (pieno, espansione o cambio pieno), vedi pag. 608 e successive.



Quadro Rapido

Los Angeles - M1642/845

duraplus®

Guarnitura con mini-rosetta HOPPE in ottone senza bocchetta per porte interne:

- guida: maniglie sciolte, anelli di guida esenti da manutenzione
- versione: **HOPPE Quadro Rapido** con quadro pieno HOPPE (versione femmina/femmina)
- fissaggio: mini-rosette ad incastro
- particolarità: montaggio senza viti



descrizione			F78-R	F78-1-R	F84-R	F84-1-R	conf.	im-ballo
			codice/€	codice/€	codice/€	codice/€		
guarnitura senza bocchetta (versione femmina/femmina)			11722411 69,93	11722423 69,93	11722502 69,93	11722526 69,93	1	10
descrizione			F96-R	F96-1-R	F97-R	F97-1-R	conf.	im-ballo
guarnitura senza bocchetta (versione femmina/femmina)			11722435 69,93	11722447 69,93	11722368 69,93	11722405 69,93		
descrizione			F41-R	F49-R			conf.	im-ballo
guarnitura senza bocchetta (versione femmina/femmina)			10782675 64,93	10782747 64,93				

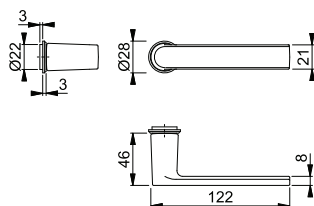

Resista® è garantito su tutte le superfici che contengono la lettera **R** nel codice finitura.

Resista®

Abbinabile con le bocchette M845S e M846S a pag. 333.



Quadro Rapido

Quadro Rapido Plus

Los Angeles - M1642/848N

duraplus®

Guarnitura **HOPPE Quadro RapidoPlus** con rosetta piatta in ottone senza bocchetta per porte interne:

- certificata secondo **DIN EN 1906: 37-0140U**, guarnitura per edifici pubblici
- guida: maniglie sciolte, anelli di guida esenti da manutenzione
- versione: **HOPPE Quadro Rapido** con quadro pieno HOPPE (versione maschio/femmina)
- fissaggio: rosette in acciaio inox a incastro con perni passanti
- particolarità: montaggio senza viti, rosetta piatta da 2 mm



descrizione			F41-R				conf.	im-ballo
			codice/€					
guarnitura senza bocchetta			3773615 57,17				1	10

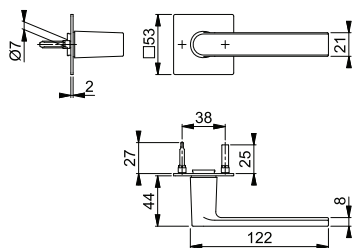

Resista® è garantito su tutte le superfici che contengono la lettera **R** nel codice finitura.

Resista®

Abbinabile con la bocchetta E848NS a pag. 339.

Accessori per guarniture HOPPE Quadro RapidoPlus vedi a pag. 615.



Quadro Rapido
Quadro Rapido
Plus

Los Angeles - M1642/849N

duraplus®

Guarnitura **HOPPE Quadro RapidoPlus** con rosetta piatta in ottone senza bocchetta per porte interne:

- certificata secondo **DIN EN 1906: 37-0140U**, guarnitura per edifici pubblici
- guida: maniglie sciolte, anelli di guida esenti da manutenzione
- versione: **HOPPE Quadro Rapido** con quadro pieno HOPPE (versione femmina/femmina)
- fissaggio: rosette in acciaio inox a incastro con perni passanti
- particolarità: montaggio senza viti, rosetta piatta da 2 mm



descrizione	35-45	8/8,5	F78-1-R	F84-1-R	F9714M	conf.	imballo
			codice/€	codice/€	codice/€		
guarnitura senza bocchetta (versione femmina/femmina)			11722198 62,86	11722241 62,86	12033753 49,39		1 10

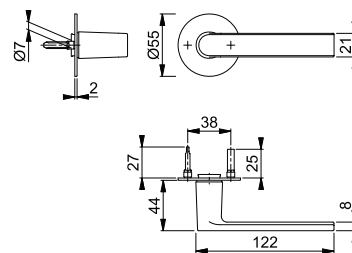

Resista® è garantito su tutte le superfici che contengono la lettera **R** nel codice finitura.

Resista®

Abbinabile con la bocchetta E849NS a pag. 341.

Accessori per guarniture HOPPE Quadro RapidoPlus vedi a pag. 615.

Los Angeles - M6642

duraplus®

Maniglione dritto HOPPE in ottone:

- fissaggio: coprivite, sistema di fissaggio n. 11 incluso



descrizione	interasse	F78-1-R	F84-1-R	F96-1-R	F97-1-R	conf.	imballo
		codice/€	codice/€	codice/€	codice/€		
maniglione dritto, pezzo	220	11949077 122,34	11949089 122,34	11949090 122,34	11949107 122,34		1 8
descrizione	interasse	F41-R	F42-R	F49-R		conf.	imballo
maniglione dritto, pezzo	220	11721650 113,60	11721765 113,60	11721777 113,60			1 8

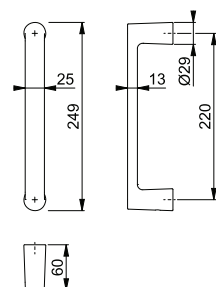

fissaggio incluso:

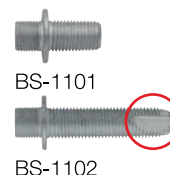

Resista® è garantito su tutte le superfici che contengono la lettera **R** nel codice finitura.

Resista®

Sistemi di fissaggio particolari vedi pag. 602 e successive.

Los Angeles - M1642/30P/30PS

duraplus®

Guarnitura con rosetta e bocchetta HOPPE in ottone per porte a profilo:

- certificata secondo **DIN EN 1906: 37-0140U**, guarnitura per edifici pubblici
- guida: maniglie sciolte, anelli di guida esenti da manutenzione
- versione: **HOPPE Quadro Rapido** con quadro pieno HOPPE (versione femmina/femmina)
- sottostruzione: resina
- fissaggio: coprivate, viti multiuso



Quadro Rapido



descrizione			foro	F78-R	F78-1-R	F84-R	F84-1-R	conf.	im-ballo
				codice/€	codice/€	codice/€	codice/€		
guarnitura	62-74	8/8,5		11726623 65,26	11726635 65,26	11726684 65,26	11726696 65,26	1	4
descrizione			foro	F96-R	F96-1-R	F97-R	F97-1-R	conf.	im-ballo
guarnitura	62-74	8/8,5		11726660 65,26	11726672 65,26	11726605 65,26	11726611 65,26		
descrizione			foro	F41-R	F49-R	F71	zincato	conf.	im-ballo
guarnitura	62-74	8		3894476 60,59	3894492 60,59	3894484 46,61	codice/€		
molla di richiamo Z-RFL8-2, coppia		8					2839977 4,25	10	50

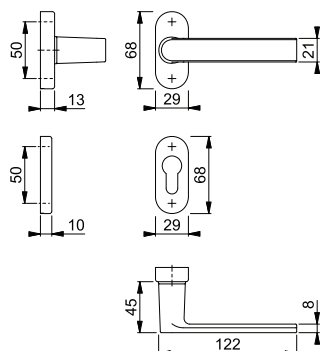

Resista® è garantito su tutte le superfici che contengono la lettera **R** nel codice finitura.

Resista®

Indicazione per versione femmina:

Per spessore porta inferiore o superiore si prega di sostituire il quadro sciolto. Utilizzo esclusivamente con i vari tipi di **quadri HOPPE** (pieno, espansione o cambio pieno), vedi pag. 608 e successive.



Quadro Rapido



Los Angeles - M1642/844P/844PS







duraplus®

Guarnitura con rosetta e bocchetta HOPPE in ottone per porte a profilo:

- certificata secondo **DIN EN 1906: 37-0140U**, guarnitura per edifici pubblici
- guida: maniglie sciolte, anelli di guida esenti da manutenzione
- versione: **HOPPE Quadro Rapido** con quadro pieno HOPPE (versione femmina/femmina)
- sottocostruzione: resina
- fissaggio: coprivate, viti multiuso



2

descrizione			foro	F78-R	F78-1-R	F84-1-R	F96-1-R	conf.	imballo
				codice/€	codice/€	codice/€	codice/€		
guarnitura	62-74	8		11834353 65,26	11834365 65,26	11834389 65,26	11834407 65,26	1	4
descrizione			foro	F97-1-R	F41-R	F49-R	zincato	conf.	imballo
guarnitura	62-74	8		11834420 65,26	3719205 60,59	3719256 60,59			
molla di richiamo Z-RFL8-2, coppia		8					2839977 4,25	10	50

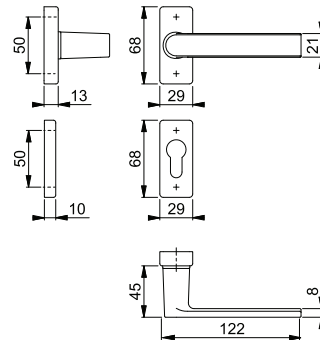

Resista® è garantito su tutte le superfici che contengono la lettera **R** nel codice finitura.

Resista®

Indicazione per versione femmina:

Per spessore porta inferiore o superiore si prega di sostituire il quadro sciolto. Utilizzo esclusivamente con i vari tipi di **quadri HOPPE** (pieno, espansione o cambio pieno), vedi pag. 608 e successive.



Secustik®
VarioFit®

Los Angeles - M0642/US910

duraplus®

Martellina DK HOPPE in ottone con **Secustik®** e **VarioFit®**:

- scatto: 45°
- copertura: piastrina di copertura parziale
- sottocostruzione: resina con bordo in ottone, perni
- quadro: quadro pieno HOPPE, grazie a una molla di compressione applicata al quadro all'interno, copre una profondità variabile fino a 10 mm
- fissaggio: coprivite, viti filettate M5
- particolarità: sicurezza di base integrata



descrizione	perni Ø	sporg. quadro viti	F78-R codice/€	F78-1-R codice/€	F84-R codice/€	F84-1-R codice/€	conf.	im- ballo
martellina DK, pezzo	10	7 32-42 M5 x 45/50	11722666 37,30	11722715 37,30	11722885 37,30	11722903 37,30	1	10
descrizione	perni Ø	sporg. quadro viti	F96-R codice/€	F96-1-R codice/€	F97-R codice/€	F97-1-R codice/€	conf.	im- ballo
martellina DK, pezzo	10	7 32-42 M5 x 45/50	11722861 37,30	11722873 37,30	11722642 37,30	11722654 37,30	1	10
descrizione	perni Ø	sporg. quadro viti	F41-R codice/€	F49-R codice/€	F71 codice/€		conf.	im- ballo
martellina DK, pezzo	10	7 32-42 M5 x 45/50	10807633 34,63	10807650 34,63	11570271 26,64		1	10
		42-52 M5 x 55/60	10807641 34,63		11570265 26,64		1	10

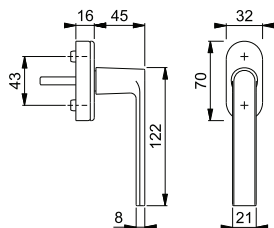

Resista® è garantito su tutte le superfici che contengono la lettera **R** nel codice finitura.

Resista®

Altre specificazioni su richiesta.

Los Angeles - M0642/US943

duraplus®

Martellina DK HOPPE in ottone con **Secustik®** e **VarioFit®**:

- scatto: 45°
- copertura: piastrina di copertura parziale
- sottocostruzione: resina con bordo in ottone, perni
- quadro: quadro pieno HOPPE, grazie a una molla di compressione applicata al quadro all'interno, copre una profondità variabile fino a 10 mm
- fissaggio: coprivite, viti filettate M5
- particolarità: sicurezza di base integrata



descrizione	perni Ø	sporg. quadro viti	F78-R codice/€	F78-1-R codice/€	F84-R codice/€	F84-1-R codice/€	conf.	im- ballo
martellina DK, pezzo	10	7 32-42 M5 x 45/50	11834274 37,30	11834286 37,30	11834298 37,30	11834304 37,30	1	10
descrizione	perni Ø	sporg. quadro viti	F96-R codice/€	F96-1-R codice/€	F97-R codice/€	F97-1-R codice/€	conf.	im- ballo
martellina DK, pezzo	10	7 32-42 M5 x 45/50	11834316 37,30	11834328 37,30	11834335 37,30	11834341 37,30	1	10
descrizione	perni Ø	sporg. quadro viti	F41-R codice/€	F49-R codice/€			conf.	im- ballo
martellina DK, pezzo	10	7 32-42 M5 x 45/50	10808708 34,63	10808901 34,63			1	10
		42-52 M5 x 55/60	10808880 34,63	10808919 34,63			1	10

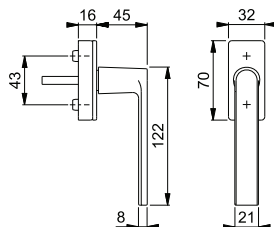

Resista® è garantito su tutte le superfici che contengono la lettera **R** nel codice finitura.

Resista®

Altre specificazioni su richiesta.



SecuSelect®
Secustik®
Quadro Rapido

MUS950S

Rosetta per martellina DK **SecuSelect®** HOPPE in ottone con **Secustik®**, con cilindro:

- certificata secondo **DIN EN 13126-3: 2|3/180|-|0|1|3|3/3|C1** e **RAL-GZ 607/9, RAL200**; adempie ai requisiti della normativa **DIN EN 1627-1630 RC1-6**
- tipo di chiusura: cilindro con chiave reversibile
- scatto: 90°
- copertura: piastrina di copertura intera
- sottocostruzione: zama, perni
- quadro: **HOPPE Quadro Rapido** con quadro pieno HOPPE
- fissaggio: coprivite, viti filettate M5
- particolarità: sicurezza di base integrata

duraplus®



2

descrizione	perni Ø		sporg. quadro viti	F41-R codice/€	F49-R codice/€			conf.	im- ballo
rosetta per martellina DK con cilindro, pezzo	10	7	37	11522203	11522094			1	20
			M5 x 50	160,71	160,71				
			43	11522215	11522100			1	20
			M5 x 55	160,71	160,71				

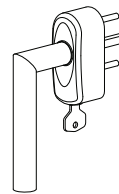
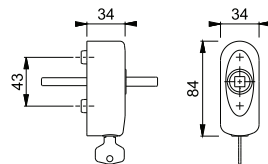

Resista® è garantito su tutte le superfici che contengono la lettera **R** nel codice finitura.

Resista®

Esempio di montaggio



Quadro Rapido



Los Angeles - M1642

Maniglia parte femmina HOPPE in ottone per porte interne:

- versione: per **HOPPE Quadro Rapido** con quadro pieno HOPPE
- guida: per guarnitura sciolta

duraplus®



descrizione			8	F41-R	F49-R			conf.	im- ballo
				codice/€	codice/€				
maniglia parte femmina, pezzo				3718974	3718982			5	20
				19,87	19,87				

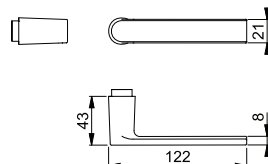

Resista® è garantito su tutte le superfici che contengono la lettera **R** nel codice finitura.

Resista®

Maniglie parte femmina con HOPPE Quadro Rapido sono abbinabili con le rosette per martelline DK **SecuSelect®**.



SecuSelect®

Secu100®

Secustik®

SecuTBT®

Quadro Rapido

MUS950S 100NM TBT4

duraplus®

Rosetta per martellina DK **SecuSelect®** HOPPE in ottone con **Secu100®** + **Secustik®** e **SecuTBT®**, con cilindro:

- adempie ai requisiti della normativa **DIN EN 1627-1630 RC1-6**
- tipo di chiusura: cilindro con chiave reversibile, bloccabile in posizione 0° e 90°, funzione di bloccaggio automatico
- scatto: 90°
- copertura: piastrina di copertura intera
- sottocostruzione: zama, perni
- quadro: **HOPPE Quadro Rapido** con quadro pieno HOPPE
- fissaggio: coprivite, viti filettate M5
- particolarità: sicurezza di base integrata



descrizione	perni Ø	sporg. quadro viti	F41-R codice/€	conf.	im- ballo
rosetta per martellina DK con cilindro, pezzo	10	37 M5 x 50	11634595 183,07	1	20

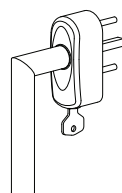
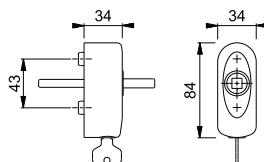

Esempio di montaggio

Resista® è garantito su tutte le superfici che contengono la lettera **R** nel codice finitura.

Resista®



Quadro Rapido

Los Angeles - M1642

duraplus®

Maniglia parte femmina HOPPE in ottone per porte interne:

- versione: per **HOPPE Quadro Rapido** con quadro pieno HOPPE
- guida: per guarnitura sciolta



descrizione	sporg. quadro viti	F41-R codice/€	conf.	im- ballo
maniglia parte femmina, pezzo	8	3718974 19,87	5	20

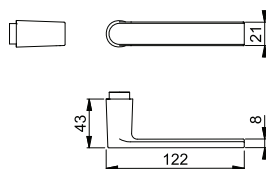

Resista® è garantito su tutte le superfici che contengono la lettera **R** nel codice finitura.

Resista®

Maniglie parte femmina con HOPPE Quadro Rapido sono abbinabili con le rosette per martelline DK **SecuSelect®**.



Secustik®
VarioFit®

Los Angeles - PSK-M0642/US910

duraplus®

Martellina DK HOPPE in ottone con **Secustik®** e **VarioFit®** per scorrevole parallelo:

- scatto: 45°
- copertura: piastrina di copertura parziale
- sottocostruzione: resina con bordo in ottone, perni
- quadro: quadro pieno HOPPE, grazie a una molla di compressione applicata al quadro all'interno, copre una profondità variabile fino a 10 mm
- fissaggio: coprivate, viti filettate M5
- particolarità: sicurezza di base integrata



2

descrizione	perni Ø	sporg. quadro viti	F78-R codice/€	F78-1-R codice/€	F84-R codice/€	F84-1-R codice/€	conf.	im- ballo
martellina PSK, pezzo	10	7 32-42 M5 x 45/50	11722940 60,96	11722952 60,96	11722988 60,96	11722995 60,96	1	10
descrizione	perni Ø	sporg. quadro viti	F96-R codice/€	F96-1-R codice/€	F97-R codice/€	F97-1-R codice/€	conf.	im- ballo
martellina PSK, pezzo	10	7 32-42 M5 x 45/50	11722964 60,96	11722976 60,96	11722927 60,96	11722939 60,96	1	10
descrizione	perni Ø	sporg. quadro viti	F41-R codice/€	F71 codice/€			conf.	im- ballo
martellina PSK, pezzo	10	7 32-42 M5 x 45/50	11595206 56,61	11595322 43,55			1	10

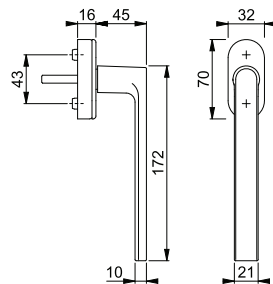

Resista® è garantito su tutte le superfici che contengono la lettera **R** nel codice finitura.

Resista®



Secustik®
VarioFit®

Los Angeles - PSK-M0642/US943

duraplus®

Martellina DK HOPPE in ottone con **Secustik®** e **VarioFit®** per scorrevole parallelo:

- scatto: 45°
- copertura: piastrina di copertura parziale
- sottocostruzione: resina con bordo in ottone, perni
- quadro: quadro pieno HOPPE, grazie a una molla di compressione applicata al quadro all'interno, copre una profondità variabile fino a 10 mm
- fissaggio: coprivate, viti filettate M5
- particolarità: sicurezza di base integrata



descrizione	perni Ø	sporg. quadro viti	F41-R codice/€	F49-R codice/€			conf.	im- ballo
martellina PSK, pezzo	10	7 32-42 M5 x 45/50	11570519 56,61	11570532 56,61			1	10

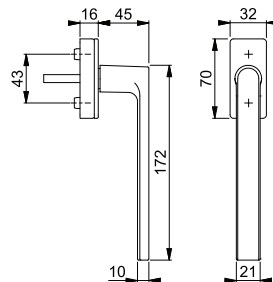

Resista® è garantito su tutte le superfici che contengono la lettera **R** nel codice finitura.

Resista®

Los Angeles - HS-M0642/419N-AS

duraplus®



Maniglione a coppia per alzante scorrevole HOPPE in ottone:

- guida: fisso/girevole
- scatto: a sfere 180°
- sottocostruzione: zama, perni
- quadro: quadro pieno HOPPE sciolto con spigoli arrotondati
- fissaggio: coprivite, passante, viti filettate M6



descrizione			distanza foro	F41-R	F49-R			conf.	imballo
				codice/€	codice/€				
maniglione a coppia per alzante scorrevole	75-80	10x128	69	11640115 272,80	11640650 272,80			1	4

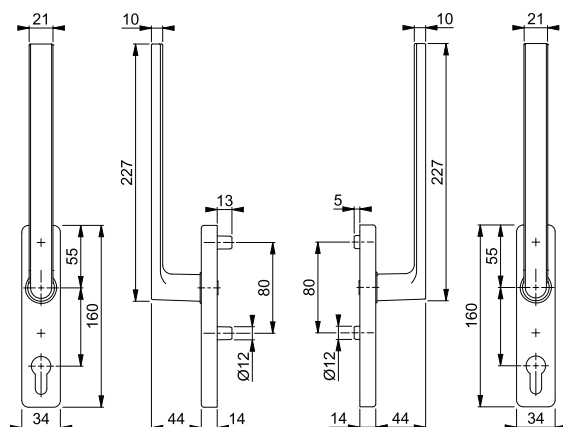

Resista® è garantito su tutte le superfici che contengono la lettera **R** nel codice finitura.

Resista®

Set di fissaggio per altri spessori porta vedi pag. 618.

Los Angeles - HS-M0642/419N-AS/423

duraplus®



Maniglione singolo per alzante scorrevole HOPPE in ottone, esterno con maniglietta da incasso:

- guida: fisso/girevole
- scatto: a sfere 180°
- sottocostruzione: esterno senza, interno in zama con perni
- quadro: quadro pieno HOPPE sciolto con spigoli arrotondati
- fissaggio: coprivite, passante, viti filettate M6



descrizione			distanza foro	F41-R	F49-R			conf.	imballo
				codice/€	codice/€				
maniglione singolo per alzante scorrevole con maniglietta da incasso	75-80	10x73	senza foro	11640121 160,39	11641685 160,39			1	4

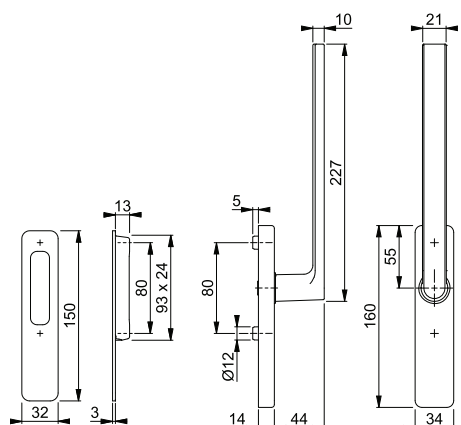

Resista® è garantito su tutte le superfici che contengono la lettera **R** nel codice finitura.

Resista®

Per altri spessori porta vedi il set viti a pag. 617 e il quadro pieno a pag. 608.

Los Angeles - HS-M0642/419N-AS

duraplus®











Maniglione singolo per alzante scorrevole HOPPE in ottone (lato interno):

- guida: fisso/girevole
- scatto: a sfere 180°
- sottocostruzione: zama, perni
- quadro: per quadro pieno HOPPE con spigoli arrotondati
- fissaggio: coprivate, passante, per viti filettate



2

descrizione			distanza foro	F78-R	F78-1-R	F84-R	F84-1-R	conf.	imballo
				codice/€	codice/€	codice/€	codice/€		
maniglione singolo per alzante scorrevole (lato interno)			69	11835059 137,71	11835060 137,71	11835072 137,71	11835096 137,71	1	4
				senza foro	11723051 137,71	11723075 137,71	11723105 137,71	11723117 137,71	1
descrizione			distanza foro	F96-R	F96-1-R	F97-R	F97-1-R	conf.	imballo
				codice/€	codice/€	codice/€	codice/€		
maniglione singolo per alzante scorrevole (lato interno)			69	11835114 137,71	11835126 137,71	11835138 137,71	11835145 137,71	1	4
				senza foro	11723087 137,71	11723099 137,71	11723002 137,71	11723014 137,71	1

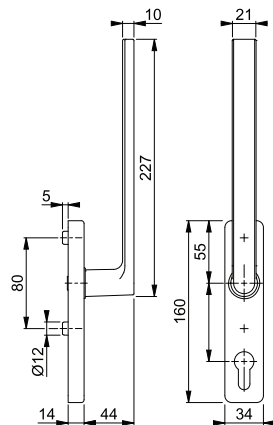

Resista® è garantito su tutte le superfici che contengono la lettera **R** nel codice finitura.

Resista®

Abbinabile con la maniglietta da incasso (lato esterno) M423 a pag. 596.

Set di fissaggio per versione doppia o altri spessori porta vedi a pag. 618.

Los Angeles - HS-M0642/419N-AS

duraplus®

Maniglione singolo per alzante scorrevole HOPPE in ottone (lato esterno):

- guida: fisso/girevole
- scatto: a sfere 180°
- sottostruttura: zama, perni
- quadro: per quadro pieno HOPPE con spigoli arrotondati
- fissaggio: coprivite, dall'interno, passante, per viti filettate M6



descrizione			distanza foro	F78-R	F78-1-R	F84-R	F84-1-R	conf.	imballo
				codice/€	codice/€	codice/€	codice/€		
maniglione singolo per alzante scorrevole (lato esterno)		10	69	11834973 146,89	11834985 146,89	11834997 146,89	11835005 146,89	1	4
descrizione			distanza foro	F96-R	F96-1-R	F97-R	F97-1-R	conf.	imballo
maniglione singolo per alzante scorrevole (lato esterno)		10	69	11835011 146,89	11835023 146,89	11835035 146,89	11835047 146,89		

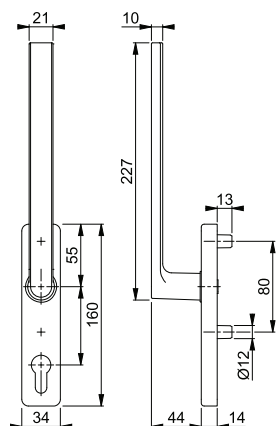

Resista® è garantito su tutte le superfici che contengono la lettera **R** nel codice finitura.

Resista®

Abbinabile con il maniglione lato interno. Vedi pagina seguente.

Set di fissaggio per versione doppia o altri spessori porta vedi a pag. 618.



2



Quadro Rapido

Luxembourg - 199/42K/42KS

duraplus®

Guarnitura con rosetta e bocchetta HOPPE in alluminio per porte interne:

- certificata secondo **DIN EN 1906: 37-0140A**, guarnitura per edifici pubblici
- guida: maniglie sciolte, molle di richiamo reversibili ambidestre, anelli di guida esenti da manutenzione
- versione: **HOPPE Quadro Rapido** con quadro pieno HOPPE (versione maschio/femmina)
- sottocostruzione: resina
- fissaggio: coprivate, viti multiuso



descrizione	F1	F4	F9	conf.		im-ballo		
				codice/€	codice/€		codice/€	
guarnitura	35-45	8		3168167 35,23	3138937 38,75	3138945 38,75	1	10
guarnitura versione femmina/femmina	55-65	8		3232288 37,83	3232376 41,61	3232392 41,61	1	10
maniglia parte femmina, pezzo		8		3249194 14,10	3249207 15,50	3249223 15,50	10	20

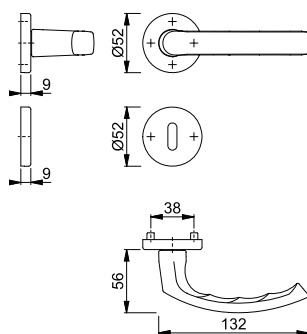

Indicazione per versione femmina:

Per spessore porta inferiore o superiore si prega di sostituire il quadro sciolto. Utilizzo esclusivamente con i vari tipi di **quadri HOPPE** (pieno, espansione o cambio pieno), vedi pag. 608 e successive.



Quadro Rapido

Luxembourg - 199/30P/30PS

duraplus®

Guarnitura con rosetta e bocchetta HOPPE in alluminio per porte a profilo:

- certificata secondo **DIN EN 1906: 37-0140A**, guarnitura per edifici pubblici
- guida: maniglie sciolte, molle di richiamo reversibili ambidestre, anelli di guida esenti da manutenzione
- versione: **HOPPE Quadro Rapido** con quadro pieno HOPPE (versione femmina/femmina)
- sottocostruzione: resina
- fissaggio: coprivate, viti multiuso



descrizione	F1	conf.		im-ballo		
		codice/€	codice/€			
guarnitura	55-65	8		3232464 43,59	1	10

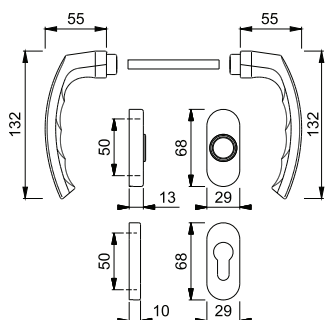

Indicazione per versione femmina:

Per spessore porta inferiore o superiore si prega di sostituire il quadro sciolto. Utilizzo esclusivamente con i vari tipi di **quadri HOPPE** (pieno, espansione o cambio pieno), vedi pag. 608 e successive.



Luxembourg - 099KH/U26

duraplus®

Martellina DK HOPPE in alluminio con collo ribassato:

- certificata secondo **DIN EN 13126-3: 2|3|180|-|0|1|5|0|0|3|C1** e **RAL-GZ 607/9**
- scatto: 90°
- copertura: piastrina di copertura parziale
- sottocostruzione: resina, perni
- quadro: quadro pieno HOPPE
- fissaggio: coprivate, per viti filettate M5
- particolarità: particolarmente adatta per finestre con saracinesche



2

descrizione	perni Ø	sporg. quadro viti	F1 codice/€	F9 codice/€			conf.	im- ballo
martellina DK con collo ribassato, pezzo	10	7 35 senza	1922040 18,22	1922058 19,05			5	30

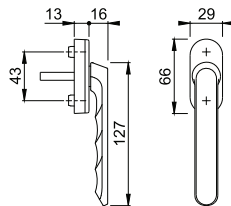

Altre specificazioni su richiesta.



Luxembourg - 099/US952

duraplus®

Martellina DK HOPPE in alluminio con **Secustik®** e **VarioFit®**:

- certificata secondo **DIN EN 13126-3: 2|3|180|-|0|1|5|0|0|3|C1** e **RAL-GZ 607/9**
- scatto: 90°
- copertura: piastrina di copertura parziale
- sottocostruzione: resina, perni
- quadro: quadro pieno HOPPE, grazie a una molla di compressione applicata al quadro all'interno, copre una profondità variabile fino a 10 mm
- fissaggio: coprivate, viti filettate M5
- particolarità: sicurezza di base integrata



descrizione	perni Ø	sporg. quadro viti	F1 codice/€	F4 codice/€	F9 codice/€	F8707 codice/€	conf.	im- ballo
martellina DK, pezzo	10	7 32-42 M5 x 45/50	10761612 10,77	10761639 11,26	10761647 11,26	10761655 9,79	10	60
descrizione	perni Ø	sporg. quadro viti	F9016 codice/€				conf.	im- ballo
martellina DK, pezzo	10	7 32-42 M5 x 45/50	10761778 9,79				10	60

Secustik®
VarioFit®

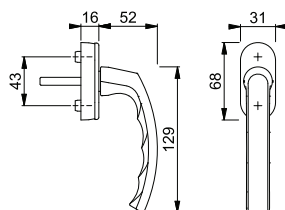

Altre specificazioni su richiesta.



SecuTBT®

Luxembourg - 099S/U26 TBT4

duraplus®

Martellina DK HOPPE in alluminio con **SecuTBT®**, con cilindro:

- tipo di chiusura: cilindro con chiave reversibile, bloccabile in posizione 0° e 90°, funzione di bloccaggio automatico
- scatto: 90°
- copertura: piastrina di copertura parziale
- sottocostruzione: resina, perni
- quadro: quadro pieno HOPPE
- fissaggio: coprivate, per viti filettate M5



descrizione	perni Ø	sporg. quadro viti	F1	F9	F9016	conf.	im- ballo
			codice/€	codice/€	codice/€		
martellina DK con cilindro, pezzo	10	7	2210036	2104647	2210044	10	40
			40,69	42,62	38,75		

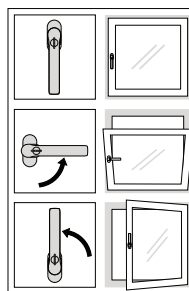
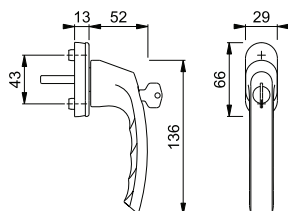

funzione TBT

Altre specificazioni su richiesta.



Secu100®

Secustik®

VarioFit®

Luxembourg - 099S/US952 100NM

duraplus®

Martellina DK HOPPE in alluminio con **Secu100®** + **Secustik®** e **VarioFit®**, con cilindro:

- tipo di chiusura: cilindro con chiave reversibile
- scatto: 45°
- copertura: piastrina di copertura parziale
- sottocostruzione: resina, perni
- quadro: quadro pieno HOPPE, grazie a una molla di compressione applicata al quadro all'interno, copre una profondità variabile fino a 10 mm
- fissaggio: coprivate, viti filettate M5
- particolarità: sicurezza di base integrata



descrizione	perni Ø	sporg. quadro viti	F1	F9	F9016	conf.	im- ballo
			codice/€	codice/€	codice/€		
martellina DK con cilindro, pezzo	10	7	11607798	11607993	11608006	10	40
			38,47	40,30	36,64		

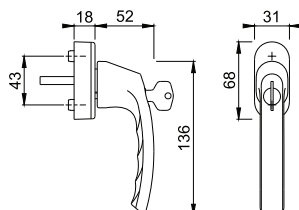

Specificazioni speciali e diversi tipi di chiusura su richiesta.

Luxembourg - 099KH/66N/66NS

duraplus®



Maniglia con collo ribassato e bocchetta HOPPE in alluminio per porte balcone (lato esterno):

- guida: versione fisso/girevole
- scatto: senza
- rosette: pressofuse, perni
- quadro: per quadro pieno HOPPE
- fissaggio: coprivite, dall'interno, passante, per viti filettate M5

descrizione			perni Ø	foro	F1	F9	F31-1	F8707	conf.	im- ballo
					codice/€	codice/€	codice/€	codice/€		
Mezza guarnitura con martellina con collo ribassato (esterno)			7	10	3419860 37,04	10765517 38,80	11739265 70,55	3413353 35,28	1	10
descrizione			perni Ø	foro	F9016 codice/€	F9714M codice/€			conf.	im- ballo
Mezza guarnitura con martellina con collo ribassato (esterno)			7	10	11550922 35,28	11739277 38,80			1	10

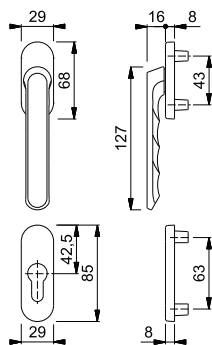

Set di fissaggio per guarniture per porte balcone (esterno maniglia con collo ribassato) vedi a pag. 620.

2

Luxembourg - 099/U26/49PNS

duraplus®



Mezza guarnitura con rosetta e bocchetta con martellina DK HOPPE in alluminio per porte balcone (lato interno):

- scatto: 90°
- rosette: rosetta con piastrina di copertura parziale, bocchetta con piastrina di copertura intera
- sottocostruzione: resina, perni
- quadro: per quadro pieno HOPPE
- fissaggio: coprivite, passante, per viti filettate M5

descrizione			perni Ø	foro	F1	F4	F9	F8707	conf.	im- ballo
					codice/€	codice/€	codice/€	codice/€		
Mezza guarnitura con martellina (interno)			7	10	11766621 29,29	11766755 30,69	11766724 30,69	11766736 27,90	1	10
descrizione			perni Ø	foro	F9016 codice/€	F9714M codice/€			conf.	im- ballo
Mezza guarnitura con martellina (interno)			7	10	11766748 27,90	11934694 30,69			1	10

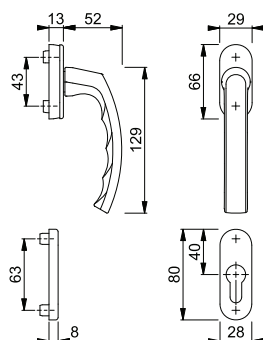

Set di fissaggio per guarniture per porte balcone (maniglia/maniglia) vedi a pag. 620.





2

novità



Quadro Rapido

Macau - M1646/843K/843KS

duraplus®

Guarnitura con rosetta e bocchetta HOPPE in ottone per porte interne:

- certificata secondo **DIN EN 1906: 37-0140A**, guarnitura per edifici pubblici
- guida: maniglie sciolte, molle di richiamo reversibili ambidestre, anelli di guida esenti da manutenzione
- versione: **HOPPE Quadro Rapido** con quadro pieno HOPPE (versione femmina/femmina)
- sottocostruzione: resina
- fissaggio: coprivate, viti multiuso



descrizione	40-50	8	foro	F41-R	F78-1-R	F84-1-R	F96-1-R	conf.	imballo
				codice/€	codice/€	codice/€	codice/€		
guarnitura versione femmina/femmina	40-50	8		12001405 85,27	12012105 91,83	12012129 91,83	12001417 91,83	1	10
		8		12011253 85,27	12012312 91,83	12012361 91,83	12012294 91,83	1	10
guarnitura versione WC femmina/femmina	37-47	8		12011277 107,12	12012397 115,36	12012415 115,36	12012385 115,36	1	10
		5-8							
descrizione			foro	F97-1-R codice/€				conf.	imballo
guarnitura versione femmina/femmina	40-50	8		12012117 91,83				1	10
		8		12012348 91,83				1	10
guarnitura versione WC femmina/femmina	37-47	8 5-8		12012403 115,36				1	10

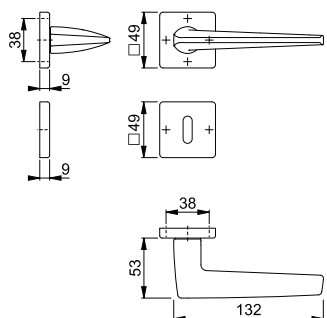

Resista® è garantito su tutte le superfici che contengono la lettera **R** nel codice finitura.

Resista®

Indicazione per versione femmina:

Per spessore porta inferiore o superiore si prega di sostituire il quadro sciolto. Utilizzo esclusivamente con i vari tipi di **quadri HOPPE** (pieno, espansione o cambio pieno), vedi pag. 608 e successive.

novità



Quadro Rapido

■ **Macau - M1646/42K/42KS**

duraplus®

Guarnitura con rosetta e bocchetta HOPPE in ottone per porte interne:

- certificata secondo **DIN EN 1906: 37-0140A**, guarnitura per edifici pubblici
- guida: maniglie sciolte, molle di richiamo reversibili ambidestre, anelli di guida esenti da manutenzione
- versione: **HOPPE Quadro Rapido** con quadro pieno HOPPE (versione femmina/femmina)
- sottocostruzione: resina
- fissaggio: coprivite, viti multiuso



2

descrizione	F41-R	F78-1-R	F84-1-R	F96-1-R	conf.	im-ballo			
							codice/€	codice/€	codice/€
guarnitura versione femmina/femmina	40-50	8		12200487 85,27	12200529 91,83	12200542 91,83	12200578 91,83	1	10
	45-55	8		12200499 85,27	12001345 91,83	12200554 91,83	12200585 91,83	1	10
guarnitura versione WC femmina/femmina	37-47	8		12200517 107,12	12200530 115,36	12200566 115,36	12200591 115,36	1	10
descrizione				F97-1-R				conf.	im-ballo
guarnitura versione femmina/femmina	40-50	8		12200608 91,83				1	10
	45-55	8		12001351 91,83				1	10
guarnitura versione WC femmina/femmina	37-47	8		12200615 115,36				1	10

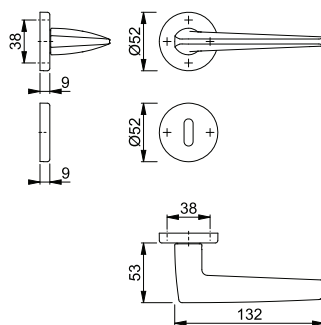

Resista® è garantito su tutte le superfici che contengono la lettera **R** nel codice finitura.

Resista®

Indicazione per versione femmina:

Per spessore porta inferiore o superiore si prega di sostituire il quadro sciolto. Utilizzo esclusivamente con i vari tipi di **quadri HOPPE** (pieno, espansione o cambio pieno), vedi pag. 608 e successive.

novità



Quadro Rapido

Macau - M1646/845

duraplus®

Guarnitura con mini-rosetta HOPPE in ottone senza bocchetta per porte interne:

- guida: maniglie sciolte, anelli di guida esenti da manutenzione
- versione: **HOPPE Quadro Rapido** con quadro pieno HOPPE (versione femmina/femmina)
- fissaggio: mini-rosette ad incastro
- particolarità: montaggio senza viti



descrizione				F41-R	F78-1-R	F84-1-R	F96-1-R	conf.	imballo
				codice/€	codice/€	codice/€	codice/€		
guarnitura senza bocchetta (versione femmina/femmina)	40-54	8		12200724 93,99	12012063 101,21	12012087 101,21	12001478 101,21	1	10
descrizione				F97-1-R				conf.	imballo
guarnitura senza bocchetta (versione femmina/femmina)	40-54	8		12012075 101,21				1	10

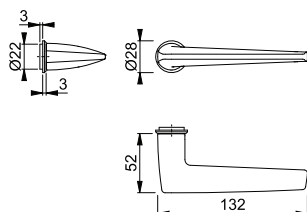

Resista® è garantito su tutte le superfici che contengono la lettera **R** nel codice finitura.

Resista®

Abbinabile con le bocchette M845S e M846S a pag. 333.



2



Quadro Rapido

New York - 1810/42K/42KS

duraplus®

Guarnitura con rosetta e bocchetta HOPPE in alluminio per porte interne:

- certificata secondo **DIN EN 1906: 37-0140A**, guarnitura per edifici pubblici
- guida: maniglie sciolte, molle di richiamo reversibili ambidestre, anelli di guida esenti da manutenzione
- versione: **HOPPE Quadro Rapido** con quadro pieno HOPPE (versione maschio/femmina)
- sottocostruzione: resina
- fissaggio: coprivate, viti multiuso



descrizione			foro	F1	F4	F9	F8707	conf.	imballo
				codice/€	codice/€	codice/€	codice/€		
guarnitura	35-45	8		3292061 14,54	3292109 15,99	3292096 15,99		1	10
guarnitura versione femmina/femmina	55-65	8		3429275 17,14	3429291 18,85	3429283 18,85		1	10
guarnitura versione WC con indicatore libero/occupato	40-47	8 5-8		3429401 25,47	3429427 28,01	3429419 28,01		1	10
maniglia parte femmina, pezzo		8		3280714 4,64	3280749 5,10	3280757 5,10	3496865 4,64	10	20
descrizione			foro	F9010	F9016			conf.	imballo
maniglia parte femmina, pezzo		8		3836946 4,64	3496857 4,64			10	20

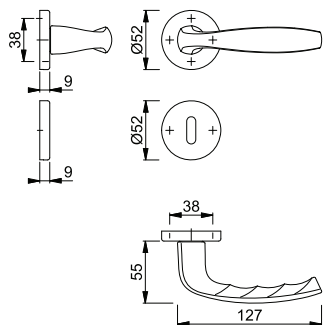

Indicazione per versione femmina:

Per spessore porta inferiore o superiore si prega di sostituire il quadro sciolto. Utilizzo esclusivamente con i vari tipi di **quadri HOPPE** (pieno, espansione o cambio pieno), vedi pag. 608 e successive.



Quadro Rapido



New York - 1810/30P/30PS

duraplus®

Guarnitura con rosetta e bocchetta HOPPE in alluminio per porte a profilo:

- certificata secondo **DIN EN 1906: 37-0140U**, guarnitura per edifici pubblici
- guida: maniglie sciolte, anelli di guida esenti da manutenzione
- versione: **HOPPE Quadro Rapido** con quadro pieno HOPPE (versione femmina/femmina)
- sottocostruzione: resina
- fissaggio: coprivate, viti multiuso



2

descrizione	55-65	8	foro	F1	F3	F4	F9	conf.	im-ballo
				codice/€	codice/€	codice/€	codice/€		
guarnitura				3429161 18,82	3497059 20,71	3429187 20,71	3429195 20,71	1	10
descrizione				F1013	F8707	F9010	F9016		
guarnitura				3497180 24,47	3429208 18,82	3497163 18,82	3429179 18,82	1	10
descrizione				zincato					
molla di richiamo Z-RFL8-2, coppia		8		2839977 4,25				10	50

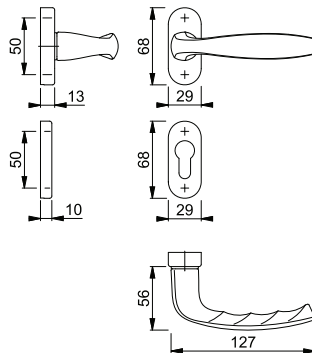

Indicazione per versione femmina:

Per spessore porta inferiore o superiore si prega di sostituire il quadro sciolto. Utilizzo esclusivamente con i vari tipi di **quadri HOPPE** (pieno, espansione o cambio pieno), vedi pag. 608 e successive.



New York - SG0810

duraplus®

Impugnatura estraibile HOPPE in alluminio:

- quadro: quadro pieno HOPPE
- particolarità: per l'inserimento nel nocciolo della ferramenta, dove è applicata una rosetta per impugnatura estraibile

descrizione	7	sporg. quadro	55	F1	F9016	conf.	im-ballo
				codice/€	codice/€		
impugnatura estraibile, pezzo				3485824 12,28	3485832 11,16	5	30

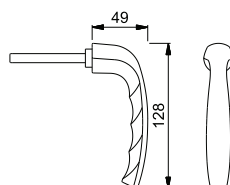

Rosetta U26SV vedi pag. 353.



New York - 0810/U76

duraplus®

Martellina DK HOPPE in alluminio con rosetta stretta:

- scatto: 90°
- copertura: piastrina di copertura parziale
- sottocostruzione: resina, perni
- quadro: quadro pieno HOPPE
- fissaggio: coprivite, per viti filettate M5

descrizione	perni Ø	sporg. quadro viti	F1	F3	F4	F9	conf.	im- ballo	
			codice/€	codice/€	codice/€	codice/€			
martellina DK con rosetta stretta, pezzo	10	7	35	3371405	3500060	3500043	3371421	20	120
			senza	9,80	10,24	10,24	10,24		
descrizione	perni Ø	sporg. quadro viti	F9016					conf.	im- ballo
martellina DK con rosetta stretta, pezzo	10	7	35	3371587				20	120
			senza	8,91					

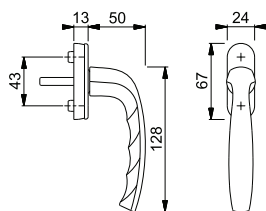

New York - 0810/US10

duraplus®

Martellina DK HOPPE in alluminio con **Secustik®** e **VarioFit®**:

- scatto: 45°
- copertura: piastrina di copertura parziale
- sottocostruzione: resina, perni
- quadro: quadro pieno HOPPE, grazie a una molla di compressione applicata al quadro all'interno, copre una profondità variabile fino a 10 mm
- fissaggio: coprivite, viti filettate M5
- particolarità: sicurezza di base integrata

descrizione	perni Ø	sporg. quadro viti	F1	F2	F3	F4	conf.	im- ballo	
			codice/€	codice/€	codice/€	codice/€			
martellina DK, pezzo	10	7	32-42	3754924	3755097	3755126	3755231	10	60
			M5 x 45/50	7,85	8,21	8,21	8,21		
descrizione	perni Ø	sporg. quadro viti	F9	F8707	F9016	F9714M	conf.	im- ballo	
martellina DK, pezzo	10	7	32-42	3755804	3755839	3755935	11586631	10	60
			M5 x 45/50	8,21	7,14	7,14	7,85		

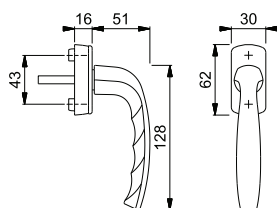

Altre specificazioni su richiesta.

Secustik®
VarioFit®



New York - 0810SV/U10

duraplus®

Martellina DK HOPPE in alluminio con pulsante, autobloccante:

- scatto: 90°
- copertura: piastrina di copertura parziale
- sottocostruzione: resina, perni
- quadro: quadro pieno HOPPE
- fissaggio: coprivate, per viti filettate M5



2

descrizione	perni Ø	sporg. quadro viti	F1	F3	F4	F9	conf.	im- ballo	
			codice/€	codice/€	codice/€	codice/€			
martellina DK con pulsante, pezzo	10	7	35	3285566	3508221	3390930	3285671	10	40
			senza	12,34	12,93	12,93	12,93		
descrizione	perni Ø	sporg. quadro viti	F8707 codice/€	F9016 codice/€			conf.	im- ballo	
martellina DK con pulsante, pezzo	10	7	35	3285697	3285718		10	40	
			senza	11,75	11,75				

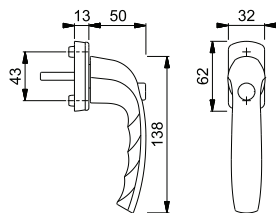

Altre specificazioni su richiesta.



SecuDuplex®

New York - 0810SVS/U10

duraplus®

Martellina DK HOPPE in alluminio con cilindro **SecuDuplex®** (pulsante e chiave):

- tipo di chiusura: cilindro con chiave reversibile
- scatto: 90°
- copertura: piastrina di copertura parziale
- sottocostruzione: resina, perni
- quadro: quadro pieno HOPPE
- fissaggio: coprivate, per viti filettate M5



descrizione	perni Ø	sporg. quadro viti	F1	F3	F4	F9	conf.	im- ballo	
			codice/€	codice/€	codice/€	codice/€			
martellina DK con cilindro, pezzo	10	7	35	3286585	3488611	3390921	3286606	10	40
			45	3508694		3500326			
			senza	23,33	24,44	24,44	24,44		
descrizione	perni Ø	sporg. quadro viti	F1013 codice/€	F8707 codice/€	F9016 codice/€		conf.	im- ballo	
martellina DK con cilindro, pezzo	10	7	35	3500262	3286622	3286649	10	40	
			45	3500342					
			senza	28,89	22,22	22,22			

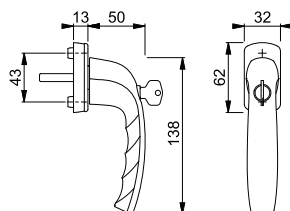

Altre specificazioni su richiesta.



■ New York - 0810S/U10 TBT1

duraplus®

- Martellina DK HOPPE in alluminio con **funzione TBT1**, con cilindro:
- tipo di chiusura: cilindro con chiave reversibile, bloccabile in posizione 90°
 - scatto: 90°
 - copertura: piastrina di copertura parziale
 - sottocostruzione: resina, perni
 - quadro: quadro pieno HOPPE
 - fissaggio: coprivite, per viti filettate M5



descrizione	perni Ø	sporg. quadro viti	F1	F8707	conf.	im- ballo
			codice/€	codice/€		
martellina DK con cilindro, pezzo	10	7 35 senza	3286471 35,38	3295967 33,70	10	40

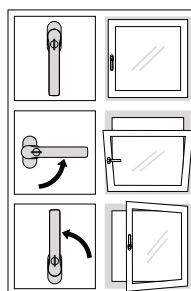
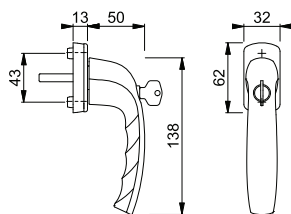

funzione TBT

Altre specificazioni su richiesta.



■ New York - 0810S/US10 100NM

duraplus®

- Martellina DK HOPPE in alluminio con **Secu100®** + **Secustik®** e **VarioFit®**, con cilindro:
- certificata secondo **DIN EN 13126-3: 2|3|180|-|0|1|3|2|3|C|1** e **RAL-GZ 607/9, RAL100**; adempie ai requisiti della normativa **DIN EN 1627-1630 RC1-6**
 - tipo di chiusura: cilindro con chiave reversibile
 - scatto: 90°
 - copertura: piastrina di copertura parziale
 - sottocostruzione: resina, perni
 - quadro: quadro pieno HOPPE, grazie a una molla di compressione applicata al quadro all'interno, copre una profondità variabile fino a 10 mm
 - fissaggio: coprivite, viti filettate M5
 - particolarità: sicurezza di base integrata



descrizione	perni Ø	sporg. quadro viti	F1	F3	F4	F9	conf.	im- ballo
			codice/€	codice/€	codice/€	codice/€		
martellina DK con cilindro, pezzo	10	7 32-42 M5 x 50/55	10764194 36,80	10764207 38,55	10764215 38,55	10764223 38,55	10	40
descrizione	perni Ø	sporg. quadro viti	F8707	F9016			conf.	im- ballo
martellina DK con cilindro, pezzo	10	7 32-42 M5 x 50/55	10764231 35,05	10764240 35,05			10	40

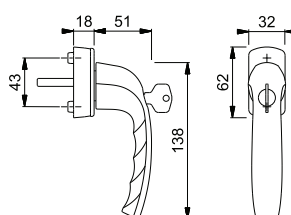

Specificazioni speciali e diversi tipi di chiusura su richiesta.

Secu100®
Secustik®
VarioFit®



SecuSelect®
Secustik®
Quadro Rapido

AUS950S

Rosetta per martellina DK **SecuSelect®** HOPPE in alluminio con **Secustik®**, con cilindro:

- certificata secondo **DIN EN 13126-3: 2|3/180|-0|1|3|3/3|C1** e **RAL-GZ 607/9, RAL200**; adempie ai requisiti della normativa **DIN EN 1627-1630 RC1-6**
- tipo di chiusura: cilindro con chiave reversibile
- scatto: 90°
- copertura: piastrina di copertura intera
- sottocostruzione: zama, perni
- quadro: **HOPPE Quadro Rapido** con quadro pieno HOPPE
- fissaggio: coprivite, viti filettate M5
- particolarità: sicurezza di base integrata

duraplus®



descrizione	perni Ø	sporg. quadro mm	F1			F9			F9016			conf.	im- ballo
			viti	codice/€		codice/€		codice/€					
rosetta per martellina DK con cilindro, pezzo	10	7	37	11507883		11585456		11677831			1	20	
			M5 x 50	80,06		83,87		76,24					
			43	11507895		11677867		11677843			1	20	
			M5 x 55	80,06		83,87		76,24					

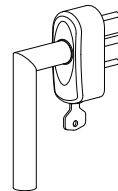
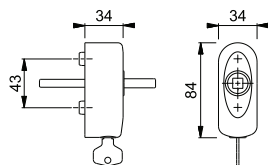

Esempio di montaggio



Quadro Rapido

New York - 1810

Maniglia parte femmina HOPPE in alluminio per porte interne:

- versione: per **HOPPE Quadro Rapido** con quadro pieno HOPPE
- guida: per guarnitura sciolta

duraplus®

descrizione	mm	F1			F9			F9016			conf.	im- ballo
		codice/€			codice/€			codice/€				
maniglia parte femmina, pezzo	8	3280714			3280757			3496857			10	20
		4,64			5,10			4,64				

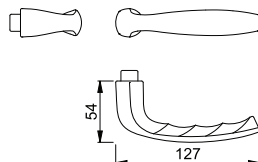

Maniglie parte femmina con HOPPE Quadro Rapido sono abbinabili con le rosette per martelline DK **SecuSelect®**.



SecuSelect®

Secu100®

Secustik®

SecuTBT®

Quadro Rapido

AUS950S 100NM TBT4

duraplus®

Rosetta per martellina DK **SecuSelect®** HOPPE in alluminio con **Secu100® + Secustik®** e **SecuTBT®**, con cilindro:

- adempie ai requisiti della normativa **DIN EN 1627-1630 RC1-6**
- tipo di chiusura: cilindro con chiave reversibile, bloccabile in posizione 0° e 90°, funzione di bloccaggio automatico
- scatto: 90°
- copertura: piastrina di copertura intera
- sottocostruzione: zama, perni
- quadro: **HOPPE Quadro Rapido** con quadro pieno HOPPE
- fissaggio: coprivite, viti filettate M5
- particolarità: sicurezza di base integrata



descrizione	perni Ø	sporg. quadro viti	F1	F9	F9016	conf.	im- ballo
			codice/€	codice/€	codice/€		
rosetta per martellina DK con cilindro, pezzo	10	37	11634248	11677958	11677892	1	20
		M5 x 50	98,12	102,79	93,45		
		43	11634418	11677965	11677909		
		M5 x 55	98,12	102,79	93,45	1	20

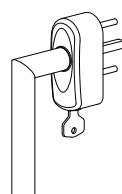
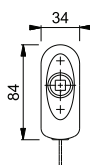
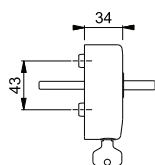

Esempio di montaggio



Quadro Rapido

New York - 1810

duraplus®

Maniglia parte femmina HOPPE in alluminio per porte interne:

- versione: per **HOPPE Quadro Rapido** con quadro pieno HOPPE
- guida: per guarnitura sciolta

descrizione	sporg. quadro viti	conf.	im- ballo	F1	F9	F9016
				codice/€	codice/€	codice/€
maniglia parte femmina, pezzo	8	10	20	3280714	3280757	3496857
				4,64	5,10	4,64

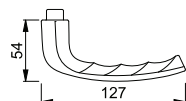

Maniglie parte femmina con HOPPE Quadro Rapido sono abbinabili con le rosette per martelline DK **SecuSelect®**.













New York - 0810/961N/U10/0810/962NS/PNS

duraplus®



Guarnitura con rosetta e bocchetta con martellina DK HOPPE in alluminio per porte balcone:

- scatto: esterno senza, interno 90°
- rosette: esterno pressofuse; interno rosetta con piastrina di copertura parziale, bocchetta con piastrina di copertura intera
- sottocostruzione: interno resina, perni
- quadro: per quadro pieno HOPPE
- fissaggio: coprivite, dall'interno, passante, viti filettate M5

descrizione			perni Ø	foro	F1	F4	F9	F8707	conf.	im- ballo
					codice/€	codice/€	codice/€	codice/€		
guarnitura per porte balcone			7	10	3273792	3382358	3273881	3273899	1	10
					55,25	57,88	57,88	52,62		
guarnitura per porte balcone			7	10	3461005		3354461	3354550	1	10
					55,25		57,88	52,62		
descrizione			perni Ø	foro	F9010	F9016			conf.	im- ballo
guarnitura per porte balcone			7	10	3498799	3273901			1	10
					52,62	52,62				
guarnitura per porte balcone			7	10		3354470			1	10
						52,62				

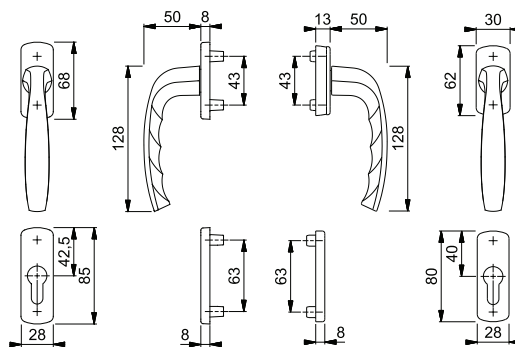



■ New York - 099KH/961N/U10/0810/962NS/PNS

duraplus®

Guarnitura con rosetta e bocchetta con martellina DK HOPPE in alluminio, esterno maniglia con collo ribassato, per porte balcone:

- scatto: esterno senza, interno 90°
- rosette: esterno pressofuse; interno rosetta con piastrina di copertura parziale, bocchetta con piastrina di copertura intera
- sottocostruzione: interno resina, perni
- quadro: per quadro pieno HOPPE
- fissaggio: coprivate, dall'interno, passante, viti filettate M5

descrizione			perni Ø	foro 	F1	F4	F9	F8707	conf.	im- ballo
					codice/€	codice/€	codice/€	codice/€		
guarnitura per porte balcone con collo ribassato			7	10	3273928	3382420	3273936	3273944	1	10
					55,25	57,88	57,88	52,62		
guarnitura per porte balcone con collo ribassato			7	10	3461013		3354656	3354710	1	10
					55,25		57,88	52,62		
descrizione			perni Ø	foro 	F9016				conf.	im- ballo
guarnitura per porte balcone con collo ribassato			7	10	3273952				1	10
					52,62					
guarnitura per porte balcone con collo ribassato			7	10	3354681				1	10
					52,62					

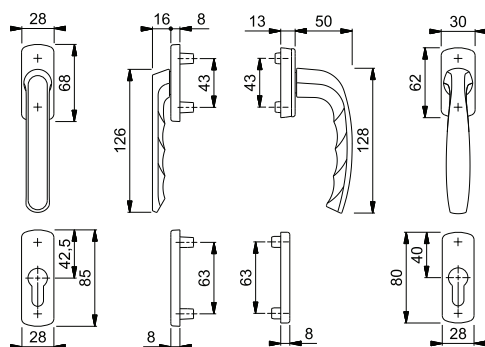



Secustik®
VarioFit®

New York - PSK-0810/US10

duraplus®

Martellina DK HOPPE in alluminio con **Secustik®** e **VarioFit®** per scorrevole parallelo:

- certificata secondo **DIN EN 13126-3: 2|3/180|-|0|1|5|0/0|3/C1** e **RAL-GZ 607/9**
- scatto: 90°
- copertura: piastrina di copertura parziale
- sottocostruzione: resina, perni
- quadro: quadro pieno HOPPE, grazie a una molla di compressione applicata al quadro all'interno, copre una profondità variabile fino a 10 mm
- fissaggio: coprivate, viti filettate M5
- particolarità: sicurezza di base integrata



2

descrizione	perni Ø	sporg. quadro viti	F1 codice/€	F3 codice/€	F4 codice/€	F9 codice/€	conf.	im- ballo
martellina PSK, pezzo	10	7 32-42 M5 x 50/55	10783432 23,98	10783459 25,12	10783467 25,12	10783475 25,12	10	40
descrizione	perni Ø	sporg. quadro viti	F8707 codice/€	F9016 codice/€			conf.	im- ballo
martellina PSK, pezzo	10	7 32-42 M5 x 50/55	10783483 22,83	10783491 22,83			10	40

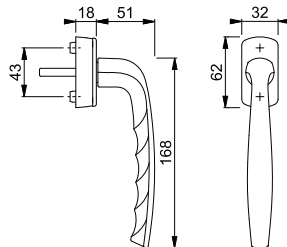

Secu100®
Secustik®
VarioFit®

New York - PSK-0810S/US10 100NM

duraplus®

Martellina DK HOPPE in alluminio con **Secu100®** + **Secustik®** e **VarioFit®**, con cilindro, per scorrevole parallelo:

- certificata secondo **DIN EN 13126-3: 2|3/180|-|0|1|3|2/3|3/C1** e **RAL-GZ 607/9**, **RAL100**; adempie ai requisiti della normativa **DIN EN 1627-1630 RC1-6**
- tipo di chiusura: cilindro con chiave reversibile
- scatto: 90°
- copertura: piastrina di copertura parziale
- sottocostruzione: resina, perni
- quadro: quadro pieno HOPPE, grazie a una molla di compressione applicata al quadro all'interno, copre una profondità variabile fino a 10 mm
- fissaggio: coprivate, viti filettate M5
- particolarità: sicurezza di base integrata



descrizione	perni Ø	sporg. quadro viti	F1 codice/€	F4 codice/€	F9 codice/€	F9016 codice/€	conf.	im- ballo
martellina PSK, con cilindro, pezzo	10	7 32-42 M5 x 50/55	10765701 54,86	10765728 57,47	10765736 57,47	10765752 52,25	2	20

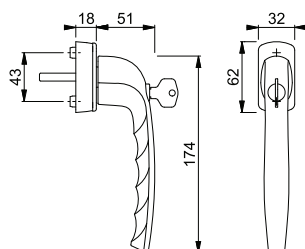

■ New York - HS-0810/431N-AS

duraplus®



Maniglione a coppia per alzante scorrevole HOPPE in alluminio:

- guida: fisso/girevole
- scatto: a sfere 180°
- sottocostruzione: zama, perni
- quadro: quadro pieno HOPPE sciolto con spigoli arrotondati
- fissaggio: coprivite, passante, viti filettate M6

descrizione			distanza foro	F1	F3	F4	F9	conf.	imballo
				codice/€	codice/€	codice/€	codice/€		
maniglione a coppia per alzante scorrevole			69	11640133	11640145	11640157	11640169	1	4
				99,11	103,83	103,83	103,83		
descrizione			distanza foro	F9016				conf.	imballo
maniglione a coppia per alzante scorrevole			69	11640170				1	4
				94,39					

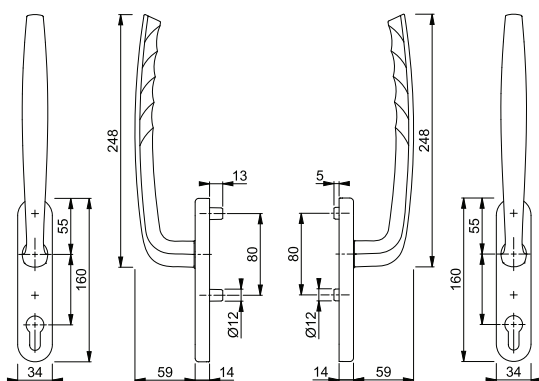

Set di fissaggio per altri spessori porta vedi pag. 618.

■ New York - HS-0810/431N-AS/422

duraplus®



Maniglione singolo per alzante scorrevole HOPPE in alluminio, esterno con maniglietta da incasso:

- guida: fisso/girevole
- scatto: a sfere 180°
- sottocostruzione: esterno senza, interno in zama con perni
- quadro: quadro pieno HOPPE sciolto con spigoli arrotondati
- fissaggio: coprivite, passante, viti filettate M6

descrizione			distanza foro	F1	F3	F4	F9	conf.	imballo
				codice/€	codice/€	codice/€	codice/€		
maniglione singolo per alzante scorrevole con maniglietta da incasso			69	11640728			11640905	1	4
				58,78			61,58		
			senza foro	11640777	11640875	11640893	11641022	1	4
				58,78	61,58	61,58	61,58		
descrizione			distanza foro	F9016				conf.	imballo
maniglione singolo per alzante scorrevole con maniglietta da incasso			69	11641046				1	4
				55,98					
			senza foro	11641058				1	4
				55,98					

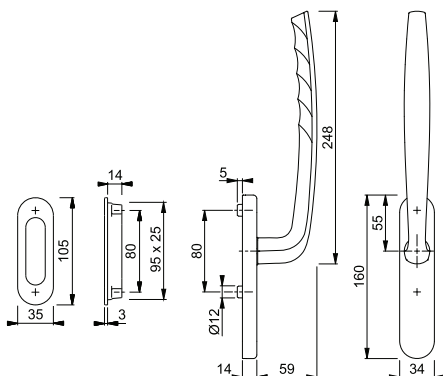

Per altri spessori porta vedi il set viti a pag. 617 e il quadro pieno a pag. 608.

Maniglietta da incasso disponibile anche in versione ribassata, vedi pag. 596.





Quadro Rapido

Paris - E138Z/42K/42KS

duraplus®

Guarnitura con rosetta e bocchetta HOPPE in acciaio inox per porte interne:

- certificata secondo **DIN EN 1906: 37-0140A**, guarnitura per edifici pubblici
- guida: maniglie sciolte, molle di richiamo reversibili ambidestre, anelli di guida esenti da manutenzione
- versione: **HOPPE Quadro Rapido** con quadro pieno HOPPE (versione maschio/femmina)
- sottocostruzione: resina
- fissaggio: coprivite, viti multiuso



descrizione	F69	F69-S	foro			conf.	imballo
				codice/€	codice/€		
guarnitura	35-45	8		3290171 25,71		1	10
	37-47	8			3751344 48,67	1	10
		8			3751361 48,67	1	10
guarnitura versione femmina/femmina	35-45	8		3278921 26,63		1	10
	65-75	8			3899533 51,27	1	10
guarnitura versione WC	37-47	8			3751310 66,91	1	10
	40-45	5-8				1	10
		8		3290154 43,95		1	10
guarnitura versione WC con indicatore libero/occupato	40-45	8		3445072 43,95	3784681	1	10
		5-8		43,95	66,91		
maniglia parte femmina, pezzo		8		3289989 9,34	3786070 20,81	10	20

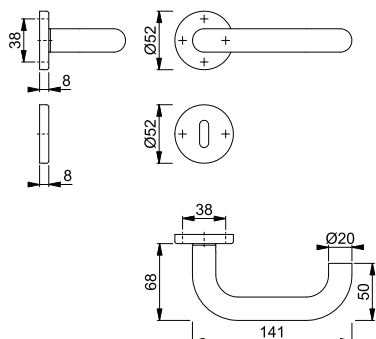

La lettera **S** nel codice finitura indica SecuSan®, la superficie antimicrobica. Adatta esclusivamente per uso in ambienti interni.

SecuSan®

La maniglia E138Z è compatibile con le rosette E42K (pag. 337) e E30P (pag. 342).

Indicazione per versione femmina:

Per spessore porta inferiore o superiore si prega di sostituire il quadro sciolto. Utilizzo esclusivamente con i vari tipi di **quadri HOPPE** (pieno, espansione o cambio pieno), vedi pag. 608 e successive.



Quadro Rapido

■ **Paris - E58/42K/42KS/138Z**

duraplus®

Guarnitura cambio con rosetta e bocchetta HOPPE in acciaio inox per porte d'ingresso:

- certificata secondo **DIN EN 1906: 37-0140A**, guarnitura per edifici pubblici
- guida: esterno con pomolo fisso, interno con maniglia sciolta, molla di richiamo reversibile ambidestra, anello di guida esente da manutenzione
- versione: **HOPPE Quadro Rapido** con quadro cambio pieno FDW HOPPE (versione femmina)
- sottocostruzione: resina
- fissaggio: coprivite, viti multiuso



2

descrizione	40-50	8	foro	F69-S				conf.	im-ballo
				codice/€					
guarnitura cambio (pomolo/maniglia)				3784971 66,91				1	4

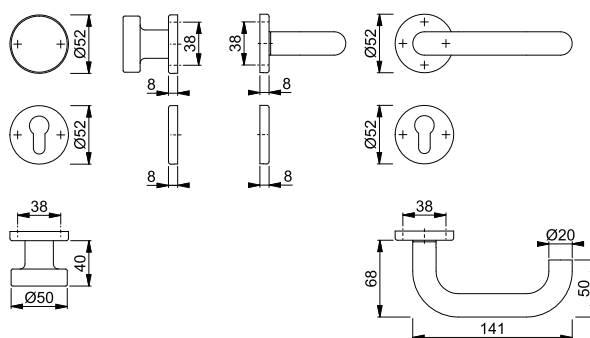

La lettera **S** nel codice finitura indica SecuSan®, la superficie antimicrobica. Adatta esclusivamente per uso in ambienti interni.

SecuSan®



Quadro Rapido

■ **Paris - E58/42KV/42KVS/138Z**

duraplus®

Guarnitura cambio con rosetta e bocchetta HOPPE in acciaio inox per porte d'ingresso:

- certificata secondo **DIN EN 1906: 37-0140A**, guarnitura per edifici pubblici
- guida: esterno con pomolo fisso, interno con maniglia sciolta, molla di richiamo reversibile ambidestra, anello di guida esente da manutenzione
- versione: **HOPPE Quadro Rapido** con quadro cambio pieno FDW HOPPE (versione femmina)
- sottocostruzione: resina, perni
- fissaggio: coprivite, passante, viti multiuso; rosetta fissaggio passante, bocchetta fissaggio bidirezionale



descrizione	37-42	8	foro	F69	F69-S			conf.	im-ballo
				codice/€	codice/€				
guarnitura cambio (pomolo/maniglia)	37-42	8			3659281 66,91			1	4
	47-52	8		3538631 43,95				1	4

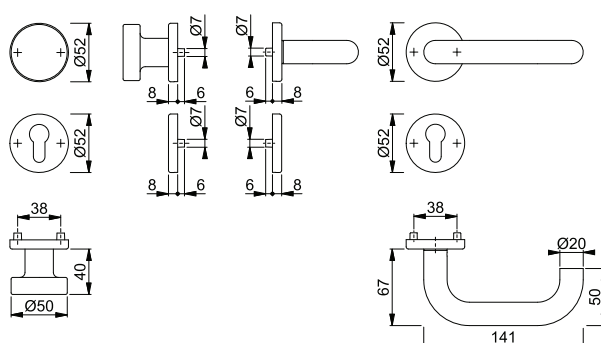

La lettera **S** nel codice finitura indica SecuSan®, la superficie antimicrobica. Adatta esclusivamente per uso in ambienti interni.

SecuSan®



Sertos®

Paris - E138/42H/42HKVS

duraplus®

Guarnitura con rosetta e bocchetta HOPPE in acciaio inox per porte interne:

- certificata secondo **DIN EN 1906: 47*-0150A** e **PIVCERTPlus** (1.000.000 cicli d'utilizzo), guarnitura per edifici pubblici
- guida: maniglie in versione fisso/girevole, molle di richiamo, fissaggio ad incastro HOPPE-**Sertos**® con arresto a sfera, anelli di guida esenti da manutenzione
- versione: quadro pieno a profilo HOPPE, temprato
- sottocostruzione: rosette in acciaio, bocchette in resina, perni
- fissaggio: coprivate, passante; rosette viti filettate M5; bocchette viti multiuso, bidirezionale



descrizione	F69	F69-S	foro	conf.		imballo	
				codice/€	codice/€		
guarnitura	40-45	8		10720036	10720052	1	10
				52,62	75,57		
guarnitura versione WC con indicatore libero/occupato	40-45	8 5-8		11511412		1	4
				70,86			

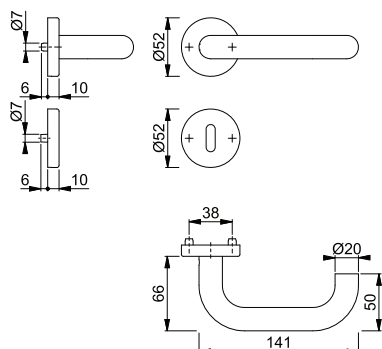

La lettera **S** nel codice finitura indica SecuSan®, la superficie antimicrobica. Adatta esclusivamente per uso in ambienti interni.

SecuSan®

Set di fissaggio per guarniture Sertos® vedi pag. 618.



Sertos®

Paris - E50/42H/42HKVS/138

duraplus®

Guarnitura cambio con rosetta e bocchetta HOPPE in acciaio inox per porte d'ingresso:

- certificata secondo **DIN EN 1906: 47*-0150A** e **PIVCERTPlus** (1.000.000 cicli d'utilizzo), guarnitura per edifici pubblici
- guida: esterno con pomolo fisso, interno con maniglia in versione fisso/girevole, molla di richiamo, fissaggio ad incastro HOPPE-**Sertos**® con arresto a sfera, anello di guida esente da manutenzione
- versione: quadro cambio pieno a profilo FDW HOPPE, temprato
- sottocostruzione: rosette in acciaio, bocchette in resina, perni
- fissaggio: coprivate, passante; rosette viti filettate M5; bocchette viti multiuso, bidirezionale



descrizione	F69	F69-S	foro	conf.		imballo	
				codice/€	codice/€		
guarnitura cambio (pomolo/maniglia)	45-50	8		10794641		1	4
				112,94			

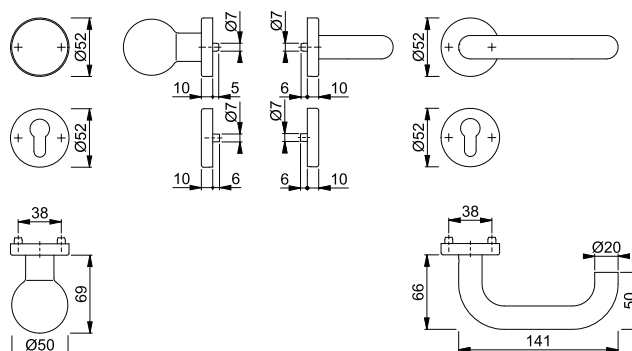

Set di fissaggio per guarniture Sertos® vedi pag. 618.



Sertos®

■ **Paris - E58/42H/42HKVS/138**

duraplus®

Guarnitura cambio con rosetta e bocchetta HOPPE in acciaio inox per porte d'ingresso:

- certificata secondo **DIN EN 1906: 47*-0150A** e PIVCERTPlus (1.000.000 cicli d'utilizzo), guarnitura per edifici pubblici
- guida: esterno con pomolo fisso, interno con maniglia in versione fisso/girevole, molla di richiamo, fissaggio ad incastro HOPPE-Sertos® con arresto a sfera, anello di guida esente da manutenzione
- versione: quadro cambio pieno a profilo FDW HOPPE, temprato
- sottocostruzione: rosette in acciaio, bocchette in resina, perni
- fissaggio: coprivate, passante; rosette viti filettate M5; bocchette viti multiuso, bidirezionale



descrizione			foro	F69	F69-S			conf.	im-ballo
				codice/€	codice/€				
guarnitura cambio (pomolo/maniglia)	40-45	8		10720597 70,86	10720600 93,81			1	4
	50-55	8		10809815 70,86				1	4

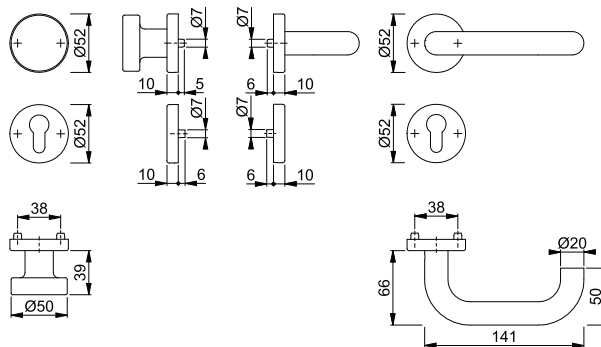

La lettera **S** nel codice finitura indica SecuSan®, la superficie antimicrobica. Adatta esclusivamente per uso in ambienti interni.

SecuSan®

Set di fissaggio per guarniture Sertos® vedi pag. 618.



■ **Paris - E138F/55**

duraplus®

Mezza guarnitura con rosetta senza bocchetta HOPPE in acciaio inox per porte a profilo:

- guida: maniglia in versione fisso/girevole, molla di richiamo, anello di guida esente da manutenzione
- versione: per quadro pieno a profilo HOPPE (con misura quadro 8 mm) o quadro ad espansione HOPPE (come mezza guarnitura parte interna per porte d'ingresso)
- sottocostruzione: zama
- fissaggio: coprivate, tasselli in resina (viti per tasselli, dadi ciechi per porte in alluminio o perni ad espansione per porte in resina da ordinare separatamente)



descrizione				F69				conf.	im-ballo
				codice/€					
mezza guarnitura senza bocchetta		8		764181 40,02				2	12

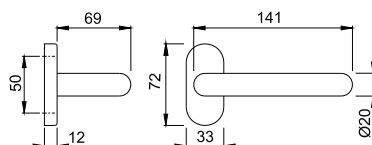

Abbinabile con le bocchette E55S a pag. 344 e E55KS a pag. 344.

Materiale di fissaggio vedi pag. 615 e successive.





Paris - E138GF/55

duraplus®

Mezza guarnitura con rosetta senza bocchetta HOPPE in acciaio inox per porte a profilo:

- guida: maniglia zancata in versione fisso/girevole, molla di richiamo, anello di guida esente da manutenzione
- versione: per quadro pieno a profilo HOPPE (con misura quadro 8 mm) o quadro ad espansione HOPPE (come mezza guarnitura parte interna per porte d'ingresso)
- sottocostruzione: zama
- fissaggio: coprivate, tasselli in resina (viti per tasselli, dadi ciechi per porte in alluminio o perni ad espansione per porte in resina da ordinare separatamente)



descrizione			F69	F69-S			conf.	im-ballo
			codice/€	codice/€				
mezza guarnitura		8	595877 57,30	3659249 68,78			2	12

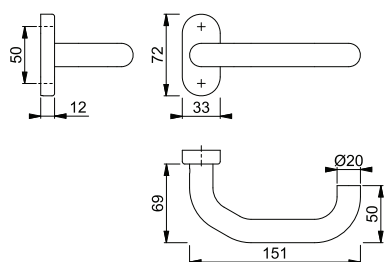

La lettera **S** nel codice finitura indica SecuSan®, la superficie antimicrobica. Adatta esclusivamente per uso in ambienti interni.

SecuSan®

Abbinabile con le bocchette E55S a pag. 344 e E55KS a pag. 344.

Materiale di fissaggio vedi pag. 615 e successive.





Paris - E138GF2/55

duraplus®

Mezza guarnitura con rosetta senza bocchetta HOPPE in acciaio inox per porte a profilo:

- guida: maniglia zancata in versione fisso/girevole, molla di richiamo, anello di guida esente da manutenzione
- versione: per quadro pieno a profilo HOPPE (con misura quadro 8 mm) o quadro ad espansione HOPPE (come mezza guarnitura parte interna per porte d'ingresso)
- sottocostruzione: zama
- fissaggio: coprivate, tasselli in resina (viti per tasselli, dadi ciechi per porte in alluminio o perni ad espansione per porte in resina da ordinare separatamente)



descrizione			F69	F69-S			conf.	im-ballo
			codice/€	codice/€				
mezza guarnitura		8	2739837 124,96	3659273 136,43			2	12

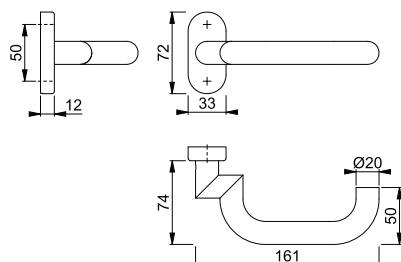

La lettera **S** nel codice finitura indica SecuSan®, la superficie antimicrobica. Adatta esclusivamente per uso in ambienti interni.

SecuSan®

Abbinabile con le bocchette E55S a pag. 344 e E55KS a pag. 344.

Materiale di fissaggio vedi pag. 615 e successive.



Quadro Rapido

■ Paris - E138Z/30P/30PS

duraplus®

- Guarnitura con rosetta e bocchetta HOPPE in acciaio inox per porte a profilo:
- certificata secondo **DIN EN 1906: 37-0140A**, guarnitura per edifici pubblici
 - guida: maniglie sciolte, molle di richiamo reversibili ambidestre, anelli di guida esenti da manutenzione
 - versione: **HOPPE Quadro Rapido** con quadro pieno HOPPE (versione femmina/femmina)
 - sottocostruzione: resina
 - fissaggio: coprivate, viti multiuso



2

descrizione			foro	F69-S	conf.	imballo
				codice/€		
guarnitura	65-75	8		3786045 57,02	1	10

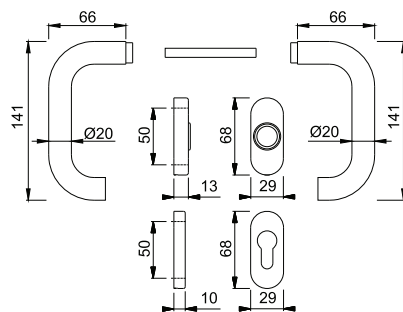

La lettera **S** nel codice finitura indica SecuSan®, la superficie antimicrobica. Adatta esclusivamente per uso in ambienti interni.

SecuSan®

Indicazione per versione femmina:

Per spessore porta inferiore o superiore si prega di sostituire il quadro sciolto. Utilizzo esclusivamente con i vari tipi di **quadri HOPPE** (pieno, espansione o cambio pieno), vedi pag. 608 e successive.



Quadro Rapido

■ Paris - E138Z/30P/30PS

duraplus®

- Guarnitura con rosetta e bocchetta HOPPE in acciaio inox per porte a profilo:
- certificata secondo **DIN EN 1906: 37-0140U**, guarnitura per edifici pubblici
 - guida: maniglie sciolte, anelli di guida esenti da manutenzione
 - versione: **HOPPE Quadro Rapido** con quadro pieno HOPPE (versione femmina/femmina)
 - sottocostruzione: resina
 - fissaggio: coprivate, per viti multiuso



descrizione			foro	F69	zincato	conf.	imballo
				codice/€	codice/€		
guarnitura	65-75	8		3253290 30,00		1	10
molla di richiamo Z-RFL8-2, coppia		8			2839977 4,25	10	50

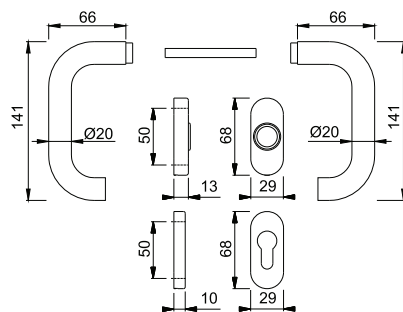

Indicazione per versione femmina:

Per spessore porta inferiore o superiore si prega di sostituire il quadro sciolto. Utilizzo esclusivamente con i vari tipi di **quadri HOPPE** (pieno, espansione o cambio pieno), vedi pag. 608 e successive.



Paris - E038/U30

duraplus®

Martellina DK HOPPE in acciaio inox:

- certificata secondo **DIN EN 13126-3: 2|3|180|-|0|1|5|0|0|3|C1**
- scatto: 90°
- copertura: piastrina di copertura intera
- sottocostruzione: resina, perni
- quadro: quadro pieno HOPPE
- fissaggio: coprivite, per viti filettate M5



descrizione	perni Ø	sporg. quadro viti	F69		conf.	im- ballo
			codice/€			
martellina DK, pezzo	10	7	35	3526631	10	40
			senza	14,91		
			45	3526649		
			senza	14,91		

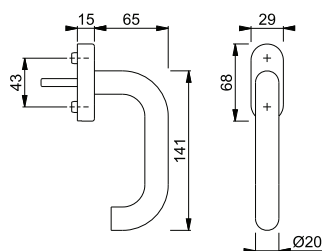

Altre specificazioni su richiesta.



Paris - E038/US956

duraplus®

Martellina DK HOPPE in acciaio inox con **Secustik®** e **VarioFit®**:

- certificata secondo **DIN EN 13126-3: 2|3|180|-|0|1|5|0|0|3|C1** e **RAL-GZ 607/9**
- scatto: 90°
- copertura: piastrina di copertura intera
- sottocostruzione: resina, perni
- quadro: quadro pieno HOPPE, grazie a una molla di compressione applicata al quadro all'interno, copre una profondità variabile fino a 10 mm
- fissaggio: coprivite, viti filettate M5
- particolarità: sicurezza di base integrata



descrizione	perni Ø	sporg. quadro viti	F69		F69-S		conf.	im- ballo
			codice/€		codice/€			
martellina DK, pezzo	10	7	32-42	10763706	10763722		10	40
			M5 x 45/50	57,18	68,65			

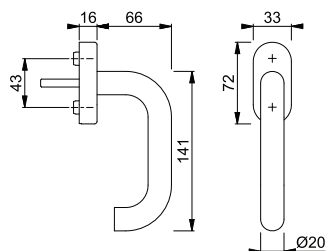

La lettera **S** nel codice finitura indica SecuSan®, la superficie antimicrobica.

SecuSan®

Altre specificazioni su richiesta.

Secustik®
VarioFit®

novità



SecuForte®
VarioFit®



Le martelline con SecuForte® hanno ricevuto uno dei premi per «migliore innovazione» al concorso di innovazione della fiera EQUIPBAIE 2018 di Parigi.

Paris - E038/UD9056

Martellina DK HOPPE acciaio inox con **SecuForte®** e **VarioFit®**:

- certificata secondo **DIN EN 13126-3: 2|3|180|-|0|1|3|1/1|3/C1** e **RAL-GZ 607/9**
- scatto: 90°
- copertura: piastrina di copertura intera
- sottocostruzione: resina, perni
- quadro: quadro pieno HOPPE, grazie a una molla di compressione applicata al quadro all'interno, copre una profondità variabile fino a 10 mm
- fissaggio: coprivate, viti filettate M5
- particolarità: funzione di bloccaggio automatico in posizione chiusa (0°) e in posizione di ribalta (180°)

duraplus®



2

descrizione	perni Ø	sporg. quadro viti	F69 codice/€	F69-S codice/€	conf.	im- ballo
martellina DK, pezzo	10	7 32-42 M5 x 45/50	12025446 58,83	12025458 70,31	10	40

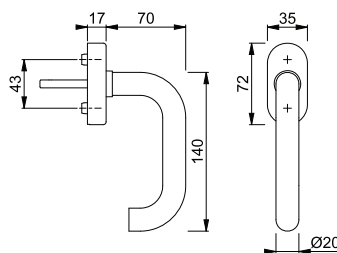

La lettera **S** nel codice finitura indica SecuSan®, la superficie antimicrobica.

SecuSan®

Altre specificazioni su richiesta.

novità



SecuForte®
VarioFit®



Le martelline con SecuForte® hanno ricevuto uno dei premi per «migliore innovazione» al concorso di innovazione della fiera EQUIPBAIE 2018 di Parigi.

Paris - E038S/UD9056

Martellina DK HOPPE acciaio inox con **SecuForte®** e **VarioFit®**, con cilindro:

- certificata secondo **DIN EN 13126-3: 2|3|180|-|0|1|3|3|3/C1** e **RAL-GZ 607/9, RAL200**; adempie ai requisiti della normativa **DIN EN 1627-1630 RC1-6**
- tipo di chiusura: cilindro con chiave reversibile
- scatto: 90°
- copertura: piastrina di copertura intera
- sottocostruzione: resina, perni
- quadro: quadro pieno HOPPE, grazie a una molla di compressione applicata al quadro all'interno, copre una profondità variabile fino a 10 mm
- fissaggio: coprivate, viti filettate M5
- particolarità: funzione di bloccaggio automatico in posizione chiusa (0°) e in posizione di ribalta (180°)

duraplus®



descrizione	perni Ø	sporg. quadro viti	F69 codice/€	F69-S codice/€	conf.	im- ballo
martellina DK con cilindro, pezzo	10	7 32-42 M5 x 45/50	12025537 95,13	12025549 106,61	10	40

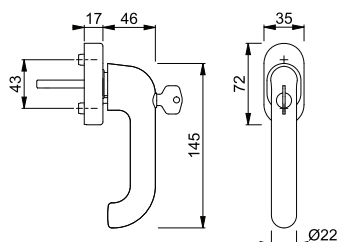

La lettera **S** nel codice finitura indica SecuSan®, la superficie antimicrobica.

SecuSan®

Specificazioni speciali e diversi tipi di chiusura su richiesta.



SecuSelect®
Secustik®
Quadro Rapido®

EUS950S

Rosetta per martellina DK **SecuSelect®** HOPPE in acciaio inox con **Secustik®**, con cilindro:

- certificata secondo **DIN EN 13126-3: 2|3/180|-0|1|3|3/3/C1** e **RAL-GZ 607/9, RAL200**; adempie ai requisiti della normativa **DIN EN 1627-1630 RC1-6**
- tipo di chiusura: cilindro con chiave reversibile
- scatto: 90°
- copertura: piastrina di copertura intera
- sottocostruzione: zama, perni
- quadro: **HOPPE Quadro Rapido** con quadro pieno HOPPE
- fissaggio: coprivite, viti filettate M5
- particolarità: sicurezza di base integrata

duraplus®



descrizione	perni Ø	sporg. quadro viti	F69	F69-S	conf.	im- ballo
			codice/€	codice/€		
rosetta per martellina DK con cilindro, pezzo	10	37	11517761	11636233	1	20
		M5 x 50	121,30	132,78		
		43	11517773	11636245		
		M5 x 55	121,30	132,78	1	20

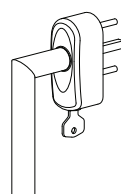
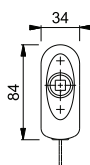
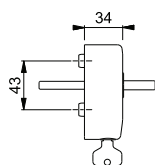

La lettera **S** nel codice finitura indica SecuSan®, la superficie antimicrobica.

SecuSan®

Esempio di montaggio



Quadro Rapido®

Paris - E138Z

Maniglia parte femmina HOPPE in acciaio inox per porte interne:

- versione: per **HOPPE Quadro Rapido** con quadro pieno HOPPE
- guida: per guarnitura sciolta

duraplus®



descrizione	sporg. quadro viti	F69	F69-S	conf.	im- ballo
		codice/€	codice/€		
maniglia parte femmina, pezzo	8	3289989	3786070	10	20
		9,34	20,81		

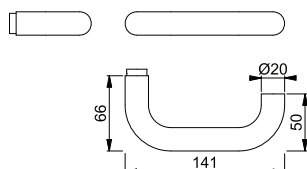

La lettera **S** nel codice finitura indica SecuSan®, la superficie antimicrobica. Adatta esclusivamente per uso in ambienti interni.

SecuSan®

Maniglie parte femmina con HOPPE Quadro Rapido sono abbinabili con le rosette per martelline DK **SecuSelect®**.



SecuSelect®
 Secu100®
 Secustik®
 SecuTBT®
 Quadro Rapido

EUS950S 100NM TBT4

duraplus®

Rosetta per martellina DK **SecuSelect®** HOPPE in acciaio con **Secu100® + Secustik®** e **SecuTBT®**, con cilindro:

- adempie ai requisiti della normativa **DIN EN 1627-1630 RC1-6**
- tipo di chiusura: cilindro con chiave reversibile, bloccabile in posizione 0° e 90°, funzione di bloccaggio automatico
- scatto: 90°
- copertura: piastrina di copertura intera
- sottocostruzione: zama, perni
- quadro: **HOPPE Quadro Rapido** con quadro pieno HOPPE
- fissaggio: coprivite, viti filettate M5
- particolarità: sicurezza di base integrata



descrizione	perni Ø	sporg. quadro	F69		F69-S		conf.	im- ballo
			viti	codice/€	codice/€			
rosetta per martellina DK con cilindro, pezzo	10	7	37	11634509	11636269		1	20
			M5 x 50	138,50	149,98			
			43	11634510	11636270		1	20
			M5 x 55	138,50	149,98			

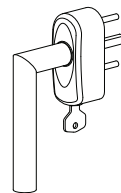
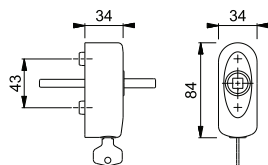

La lettera **S** nel codice finitura indica SecuSan®, la superficie antimicrobica.

SecuSan®

Esempio di montaggio



Quadro Rapido

Paris - E138Z

duraplus®

Maniglia parte femmina HOPPE in acciaio inox per porte interne:

- versione: per **HOPPE Quadro Rapido** con quadro pieno HOPPE
- guida: per guarnitura sciolta



descrizione	sporg. quadro	F69		F69-S		conf.	im- ballo
		codice/€	codice/€	codice/€	codice/€		
maniglia parte femmina, pezzo	8	3289989	3786070	9,34	20,81	10	20

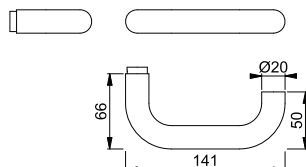

La lettera **S** nel codice finitura indica SecuSan®, la superficie antimicrobica. Adatta esclusivamente per uso in ambienti interni.

SecuSan®

Maniglie parte femmina con HOPPE Quadro Rapido sono abbinabili con le rosette per martelline DK **SecuSelect®**.

novità



Paris - E038S/UD9056 TBT4

duraplus®

Martellina DK HOPPE in acciaio inox con **SecuForte®**, **SecuTBT®** e **VarioFit®**, con cilindro:

- adempie ai requisiti della normativa **DIN EN 1627-1630 RC1-6**
- tipo di chiusura: cilindro con chiave reversibile, bloccabile in posizione 0° e 90°, funzione di bloccaggio automatico
- scatto: 90°
- copertura: piastrina di copertura intera
- sottocostruzione: resina, perni
- quadro: quadro pieno HOPPE, grazie a una molla di compressione applicata al quadro all'interno, copre una profondità variabile fino a 10 mm
- fissaggio: coprivite, viti filettate M5
- particolarità: funzione di bloccaggio automatico in posizione chiusa (0°) e in posizione di ribalta (180°)



SecuTBT®

SecuForte®

VarioFit®

TROPHIES
2018
THE BEST OF INNOVATION AT EQUIPBAIE - MILANO



Le martelline con SecuForte® hanno ricevuto uno dei premi per «migliore innovazione» al concorso di innovazione della fiera EQUIPBAIE 2018 di Parigi.

descrizione	perni Ø	sporg. quadro viti	F69 codice/€	F69-S codice/€	conf.	im- ballo
martellina DK con cilindro, pezzo	10	7 32-42 M5 x 45/50	12026128 96,90	12026207 108,38	10	40

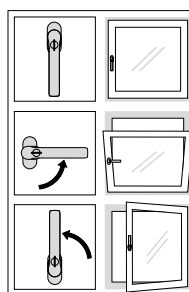
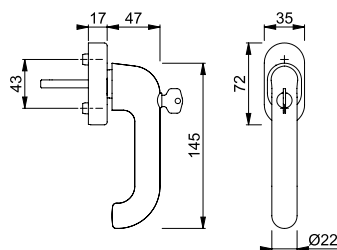

funzione TBT

La lettera **S** nel codice finitura indica SecuSan®, la superficie antimicrobica.

SecuSan®

Specificazioni speciali e diversi tipi di chiusura su richiesta.

■ **Paris - HS-E038F-25/431N-AS**



duraplus®



Maniglione a coppia per alzante scorrevole HOPPE in acciaio inox:

- guida: fisso/girevole
- scatto: a sfere 180°
- sottocostruzione: zama, perni
- quadro: quadro pieno HOPPE sciolto con spigoli arrotondati
- fissaggio: coprivate, passante, viti filettate M6



descrizione			distanza foro	F69				conf.	imballo
				codice/€					
maniglione a coppia per alzante scorrevole	75-80	10x128	69	11631053 319,36				1	4

2

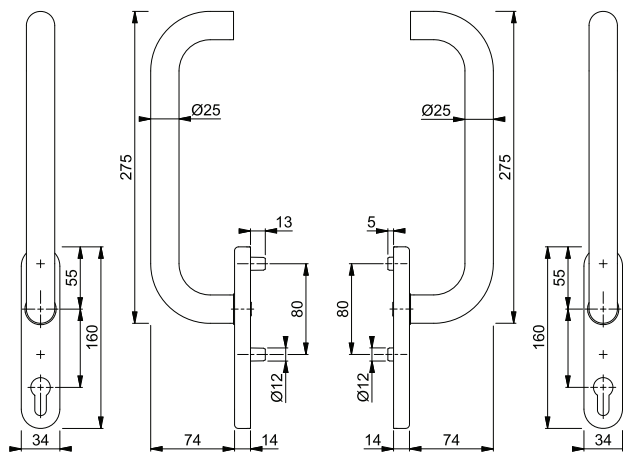

Set di fissaggio per altri spessori porta vedi pag. 618.

Su richiesta anche disponibile con la superficie antimicrobica **SecuSan®**.

■ **Paris - HS-E038F-25/431N-AS/422**



duraplus®



Maniglione singolo per alzante scorrevole HOPPE in acciaio inox, esterno con maniglietta da incasso:

- guida: fisso/girevole
- scatto: a sfere 180°
- sottocostruzione: esterno senza, interno in zama con perni
- quadro: quadro pieno HOPPE sciolto con spigoli arrotondati
- fissaggio: coprivate, passante, viti filettate M6



descrizione			distanza foro	F31-1/F69				conf.	imballo
				codice/€					
maniglione singolo per alzante scorrevole con maniglietta da incasso	75-80	10x73	69	11630930				1	4
				168,31					
			senza foro	11630899				1	4
				168,31					

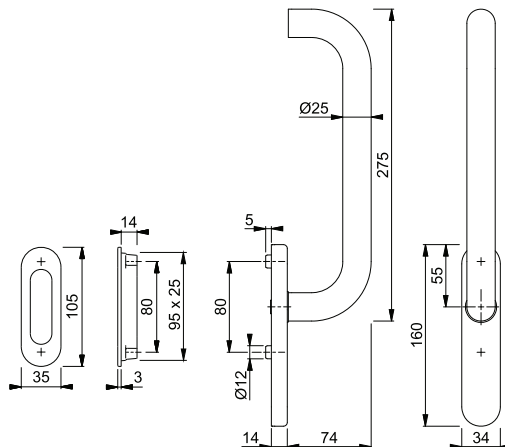

Abbinabile con la maniglietta da incasso (lato esterno) 422-3 a pag. 596.

Set di fissaggio per altri spessori porta vedi pag. 618.



Quadro Rapido

Paris - 138L/42K/42KS

duraplus®

Guarnitura con rosetta e bocchetta HOPPE in alluminio per porte interne:

- certificata secondo **DIN EN 1906: 37-0140A**, guarnitura per edifici pubblici
- guida: maniglie sciolte, molle di richiamo reversibili ambidestre, anelli di guida esenti da manutenzione
- versione: **HOPPE Quadro Rapido** con quadro pieno HOPPE (versione maschio/femmina)
- sottocostruzione: resina
- fissaggio: coprivate, viti multiuso



descrizione	F1	foro	conf.		imballo
			codice/€		
guarnitura	35-45	8	3278999 43,62	1	10
guarnitura versione femmina/femmina	35-45	8	3279035 44,53	1	10
guarnitura versione WC con indicatore libero/occupato	40	8 5-8	3279019 54,54	1	10
maniglia parte femmina, pezzo		8	3275966 12,99	10	20

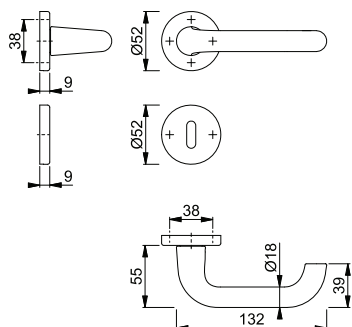

Indicazione per versione femmina:

Per spessore porta inferiore o superiore si prega di sostituire il quadro sciolto. Utilizzo esclusivamente con i vari tipi di **quadri HOPPE** (pieno, espansione o cambio pieno), vedi pag. 608 e successive.



Sertos®

Paris - 138/42H/42HKVS

duraplus®

Guarnitura con rosetta e bocchetta HOPPE in alluminio per porte interne:

- certificata secondo **DIN EN 1906: 47*-0150A** e **PIVCERTPlus** (1.000.000 cicli d'utilizzo), guarnitura per edifici pubblici
- guida: maniglie in versione fisso/girevole, molle di richiamo, fissaggio ad incastro HOPPE-**Sertos**® con arresto a sfera, anelli di guida esenti da manutenzione
- versione: quadro pieno a profilo HOPPE, temprato
- sottocostruzione: rosette in acciaio, bocchette in resina, perni
- fissaggio: coprivate, passante; rosette viti filettate M5; bocchette viti multiuso, bidirezionale



descrizione	F1	foro	conf.		imballo
			codice/€		
guarnitura	40-45	8	10724125 71,01	1	10
		8	10724141 71,01	1	10

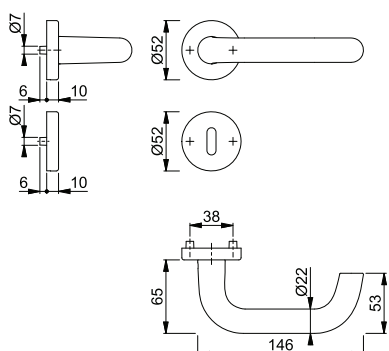

Set di fissaggio per guarnitura Sertos® vedi pag. 618.



Sertos®

Paris - 58/42H/42HKVS/138

duraplus®

- Guarnitura cambio con rosetta e bocchetta HOPPE in alluminio per porte d'ingresso:
- certificata secondo **DIN EN 1906: 47*-0150A** e **PIVCERTPlus** (1.000.000 cicli d'utilizzo), guarnitura per edifici pubblici
 - guida: esterno con pomolo fisso, interno con maniglia in versione fisso/girevole, molla di richiamo, fissaggio ad incastro HOPPE-**Sertos®** con arresto a sfera, anello di guida esente da manutenzione
 - versione: quadro cambio pieno a profilo FDW HOPPE, temprato
 - sottocostruzione: rosette in acciaio, bocchette in resina, perni
 - fissaggio: coprivate, passante; rosette viti filettate M5; bocchette viti multiuso, bidirezionale



2

descrizione	F1	foro					conf.	imballo
			codice/€					
guarnitura cambio (pomolo/maniglia)	40-45	8		F1 10724184 80,71			1	4

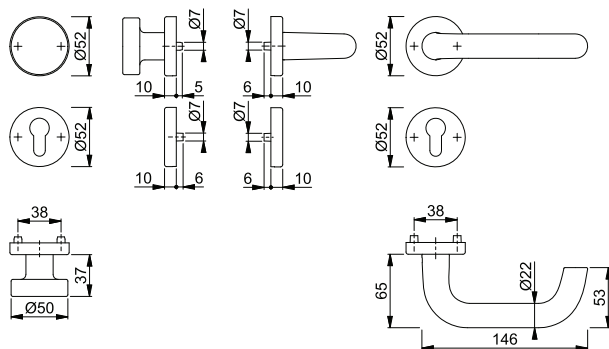

Set di fissaggio per guarniture Sertos® vedi pag. 618.



Paris - 138G/49

duraplus®

- Guarnitura con rosetta senza bocchetta HOPPE in alluminio per porte a profilo:
- guida: maniglie zancate in versione fisso/girevole, molle di richiamo, anelli di guida esenti da manutenzione
 - versione: quadro pieno HOPPE
 - copertura: piastrina di copertura parziale
 - sottocostruzione: zama
 - fissaggio: coprivate, per viti multiuso

descrizione	F1	F9005	F9010					conf.	imballo
				codice/€	codice/€	codice/€			
guarnitura (maniglia/maniglia) senza bocchetta	50-59	8		F1 521555 41,57	F9005 535422 49,88	F9010 535439 41,57		2	20

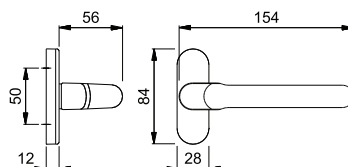



Secustik®
VarioFit®

Paris - 038/US956

Martellina DK HOPPE in alluminio con **Secustik®** e **VarioFit®**:

- certificata secondo **DIN EN 13126-3: 2|3|180|-|0|1|5|0|0|3|C1** e **RAL-GZ 607/9**
- scatto: 90°
- copertura: piastrina di copertura intera
- sottocostruzione: resina, perni
- quadro: quadro pieno HOPPE, grazie a una molla di compressione applicata al quadro all'interno, copre una profondità variabile fino a 10 mm
- fissaggio: coprivite, viti filettate M5
- particolarità: sicurezza di base integrata

duraplus®



descrizione	perni Ø	sporg. quadro viti	F1 codice/€	F9 codice/€	F9016 codice/€	conf.	im- ballo
martellina DK, pezzo	10	7 32-42 M5 x 45/50	10763028 23,91	10763036 24,99	10763044 21,73	10	40

Altre specificazioni su richiesta.

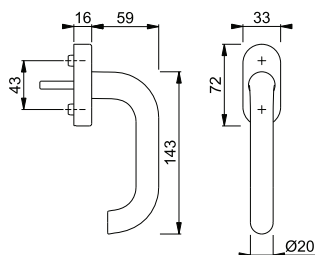

novità



SecuForte®
VarioFit®



Le martelline con SecuForte® hanno ricevuto uno dei premi per «migliore innovazione» al concorso di innovazione della fiera EQUIPBAIE 2018 di Parigi.

Paris - 038/UD9056

Martellina DK HOPPE in alluminio con **SecuForte®** e **VarioFit®**:

- certificata secondo **DIN EN 13126-3: 2|3|180|-|0|1|3|1/1|3/C1** e **RAL-GZ 607/9**
- scatto: 90°
- copertura: piastrina di copertura intera
- sottocostruzione: resina, perni
- quadro: quadro pieno HOPPE, grazie a una molla di compressione applicata al quadro all'interno, copre una profondità variabile fino a 10 mm
- fissaggio: coprivate, viti filettate M5
- particolarità: funzione di bloccaggio automatico in posizione chiusa (0°) e in posizione di ribalta (180°)

descrizione	perni Ø	sporg. quadro viti	F1 codice/€				conf.	im- ballo
martellina DK, pezzo	10	7 32-42 M5 x 45/50	12025264 50,24				10	40

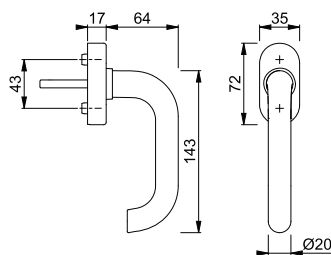

Altre specificazioni su richiesta.

duraplus®



2

novità



SecuForte®
VarioFit®



Le martelline con SecuForte® hanno ricevuto uno dei premi per «migliore innovazione» al concorso di innovazione della fiera EQUIPBAIE 2018 di Parigi.

Paris - 038S/UD9056

Martellina DK HOPPE in alluminio con **SecuForte®** e **VarioFit®**, con cilindro:

- certificata secondo **DIN EN 13126-3: 2|3|180|-|0|1|3|3|3/C1** e **RAL-GZ 607/9, RAL200**; adempie ai requisiti della normativa **DIN EN 1627-1630 RC1-6**
- tipo di chiusura: cilindro con chiave reversibile
- scatto: 90°
- copertura: piastrina di copertura intera
- sottocostruzione: resina, perni
- quadro: quadro pieno HOPPE, grazie a una molla di compressione applicata al quadro all'interno, copre una profondità variabile fino a 10 mm
- fissaggio: coprivate, viti filettate M5
- particolarità: funzione di bloccaggio automatico in posizione chiusa (0°) e in posizione di ribalta (180°)

descrizione	perni Ø	sporg. quadro viti	F1 codice/€				conf.	im- ballo
martellina DK con cilindro, pezzo	10	7 32-42 M5 x 45/50	12024892 86,07				10	40

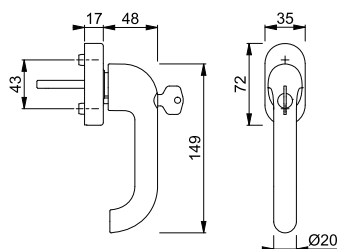

Specificazioni speciali e diversi tipi di chiusura su richiesta.

duraplus®





SecuSelect®
Secustik®
Quadro Rapido

AUS950S

duraplus®



Rosetta per martellina DK **SecuSelect®** HOPPE in alluminio con **Secustik®**, con cilindro:

- certificata secondo **DIN EN 13126-3: 2|3/180|-0|1|3|3/3/C1** e **RAL-GZ 607/9, RAL200**; adempie ai requisiti della normativa **DIN EN 1627-1630 RC1-6**
- tipo di chiusura: cilindro con chiave reversibile
- scatto: 90°
- copertura: piastrina di copertura intera
- sottocostruzione: zama, perni
- quadro: **HOPPE Quadro Rapido** con quadro pieno HOPPE
- fissaggio: coprivite, viti filettate M5
- particolarità: sicurezza di base integrata



descrizione	perni Ø	sporg. quadro viti	F1		conf.	im- ballo
			codice/€			
rosetta per martellina DK con cilindro, pezzo	10	37	11507883		1	20
		M5 x 50	80,06			
		43	11507895			
		M5 x 55	80,06		1	20

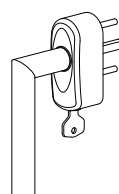
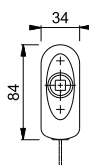
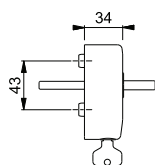

Esempio di montaggio



Quadro Rapido

Paris - 138L

duraplus®

Maniglia parte femmina HOPPE in alluminio per porte interne:

- versione: per **HOPPE Quadro Rapido** con quadro pieno HOPPE
- guida: per guarnitura sciolta

descrizione	sporg. quadro viti	F1		conf.	im- ballo
		codice/€			
maniglia parte femmina, pezzo	8	3275966		10	20
		12,99			

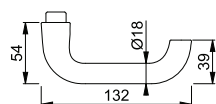

Maniglie parte femmina con HOPPE Quadro Rapido sono abbinabili con le rosette per martelline DK **SecuSelect®**.



SecuSelect®
Secu100®
Secustik®
SecuTBT®
Quadro Rapido

AUS950S 100NM TBT4

duraplus®

Rosetta per martellina DK **SecuSelect®** HOPPE in alluminio con **Secu100® + Secustik®** e **SecuTBT®**, con cilindro:

- adempie ai requisiti della normativa **DIN EN 1627-1630 RC1-6**
- tipo di chiusura: cilindro con chiave reversibile, bloccabile in posizione 0° e 90°, funzione di bloccaggio automatico
- scatto: 90°
- copertura: piastrina di copertura intera
- sottocostruzione: zama, perni
- quadro: **HOPPE Quadro Rapido** con quadro pieno HOPPE
- fissaggio: coprivite, viti filettate M5
- particolarità: sicurezza di base integrata

2



descrizione	perni Ø	sporg. quadro viti	F1		conf.	im- ballo
			codice/€			
rosetta per martellina DK con cilindro, pezzo	10	37	11634248		1	20
		M5 x 50	98,12			
		43	11634418		1	20
		M5 x 55	98,12			

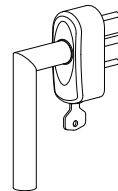
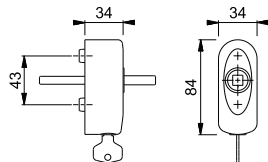

Esempio di montaggio



Quadro Rapido

Paris - 138L

duraplus®

Maniglia parte femmina HOPPE in alluminio per porte interne:

- versione: per **HOPPE Quadro Rapido** con quadro pieno HOPPE
- guida: per guarnitura sciolta

descrizione	sporg. quadro viti	F1		conf.	im- ballo
		codice/€			
maniglia parte femmina, pezzo	8	3275966		10	20
		12,99			

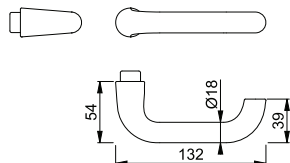

Maniglie parte femmina con HOPPE Quadro Rapido sono abbinabili con le rosette per martelline DK **SecuSelect®**.

novità



Paris - 038S/UD9056 TBT4

duraplus®

Martellina DK HOPPE in alluminio con **SecuForte®**, **SecuTBT®** e **VarioFit®**, con cilindro:

- adempie ai requisiti della normativa **DIN EN 1627-1630 RC1-6**
- tipo di chiusura: cilindro con chiave reversibile, bloccabile in posizione 0° e 90°, funzione di bloccaggio automatico
- scatto: 90°
- copertura: piastrina di copertura intera
- sottocostruzione: resina, perni
- quadro: quadro pieno HOPPE, grazie a una molla di compressione applicata al quadro all'interno, copre una profondità variabile fino a 10 mm
- fissaggio: coprivite, viti filettate M5
- particolarità: funzione di bloccaggio automatico in posizione chiusa (0°) e in posizione di ribalta (180°)



SecuTBT®

SecuForte®

VarioFit®

TROPHIES
2018
THE BEST OF INNOVATION AT EQUIPBAIE - MELSÈRPO



Le martelline con SecuForte® hanno ricevuto uno dei premi per «migliore innovazione» al concorso di innovazione della fiera EQUIPBAIE 2018 di Parigi.

descrizione	perni Ø	sporg. quadro viti	F1 codice/€	conf.	im- ballo
martellina DK con cilindro, pezzo	10	7 32-42 M5 x 45/50	12025173 87,94		10 40

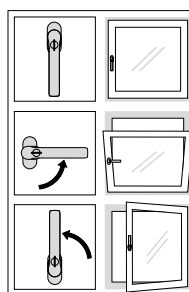
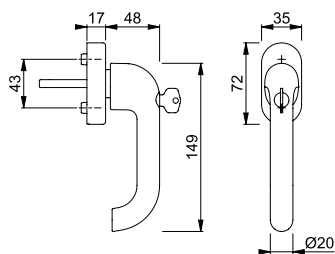

funzione TBT

Specificazioni speciali e diversi tipi di chiusura su richiesta.

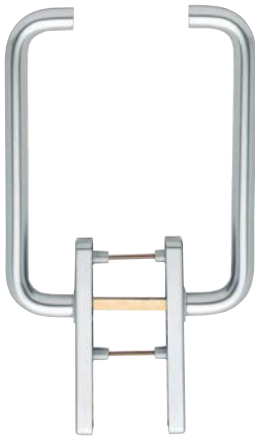

■ **Paris - HS-038/419N-AS**

duraplus®

Maniglione a coppia per alzante scorrevole HOPPE in alluminio:

- guida: fisso/girevole
- scatto: a sfere 180°
- sottocostruzione: zama, perni
- quadro: quadro pieno HOPPE sciolto con spigoli arrotondati
- fissaggio: coprivate, passante, viti filettate M6

descrizione			distanza foro	F1	F3	F4	F9	conf.	imballo
				codice/€	codice/€	codice/€	codice/€		
maniglione a coppia per alzante scorrevole	75-80	10x128	69	11640194 120,97	11640200 126,73	11640212 126,73	11640224 126,73	1	4
descrizione			distanza foro	F9005	F9010			conf.	imballo
maniglione a coppia per alzante scorrevole	75-80	10x128	69	11640637 126,73	11640649 115,21			1	4

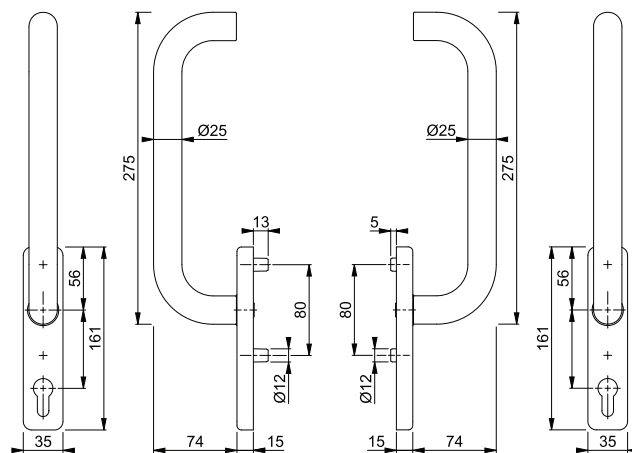

Set di fissaggio per altri spessori porta vedi pag. 618.









Paris - HS-038/419N-AS/420

duraplus®

Maniglione singolo per alzante scorrevole HOPPE in alluminio, esterno con maniglietta da incasso:

- guida: fisso/girevole
- scatto: a sfere 180°
- sottocostruzione: esterno senza, interno in zama con perni
- quadro: quadro pieno HOPPE sciolto con spigoli arrotondati
- fissaggio: coprivite, passante, viti filettate M6



descrizione			distanza foro	F1	F3	F4	F9	conf.	imballo
				codice/€	codice/€	codice/€	codice/€		
maniglione singolo per alzante scorrevole con maniglietta da incasso			69	11649501 69,71				1	4
			senza foro	11640255 69,71	11640261 73,03	11640273 73,03	11640340 73,03	1	4
descrizione			distanza foro	F9005	F9010			conf.	imballo
				codice/€	codice/€				
maniglione singolo per alzante scorrevole con maniglietta da incasso			senza foro	11640595 73,03	11640601 66,39			1	4

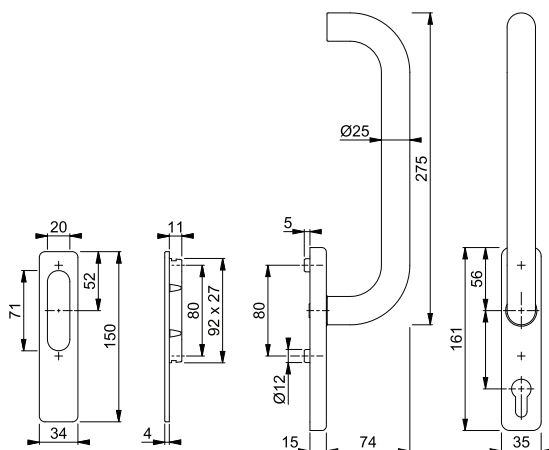

Per altri spessori porta vedi il set viti a pag. 617 e il quadro pieno a pag. 608.



2



Quadro Rapido

Stockholm - E1140Z/42K/42KS

duraplus®

Guarnitura con rosetta e bocchetta HOPPE in acciaio inox per porte interne:

- certificata secondo **DIN EN 1906: 37-0140A**, guarnitura per edifici pubblici
- guida: maniglie sciolte, molle di richiamo reversibili ambidestre, anelli di guida esenti da manutenzione
- versione: **HOPPE Quadro Rapido** con quadro pieno HOPPE (versione maschio/femmina)
- sottocostruzione: resina
- fissaggio: coprivate, viti multiuso



descrizione	F69 codice/€	F69-S codice/€	conf.	im- ballo
guarnitura	35-45	8	1	10
	37-47	8	1	10
	65-75	8	1	10
guarnitura versione femmina/femmina	65-75	8	1	10
guarnitura versione WC	37-47	8	1	10
	40-45	8	1	10
maniglia parte femmina, pezzo		8	10	20

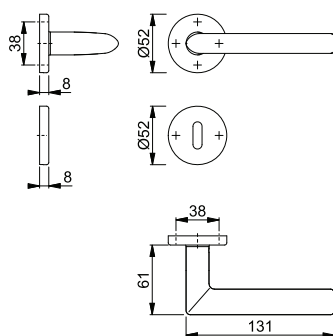

La lettera **S** nel codice finitura indica SecuSan®, la superficie antimicrobica. Adatta esclusivamente per uso in ambienti interni.

SecuSan®

La maniglia E1140Z è compatibile con le rosette E42K (pag. 337) e E30P (pag. 342).

Indicazione per versione femmina:

Per spessore porta inferiore o superiore si prega di sostituire il quadro sciolto. Utilizzo esclusivamente con i vari tipi di **quadri HOPPE** (pieno, espansione o cambio pieno), vedi pag. 608 e successive.



Quadro Rapido

Stockholm - E1140Z/845

duraplus®

Guarnitura con mini-rosetta HOPPE in acciaio inox senza bocchetta per porte interne:

- guida: maniglie sciolte, anelli di guida esenti da manutenzione
- versione: **HOPPE Quadro Rapido** con quadro pieno HOPPE (versione femmina/femmina)
- fissaggio: mini-rosette ad incastro
- particolarità: montaggio senza viti



descrizione	F69 codice/€	conf.	im- ballo
guarnitura senza bocchetta (versione femmina/femmina)	36-54	8	1
	10781630	37,65	

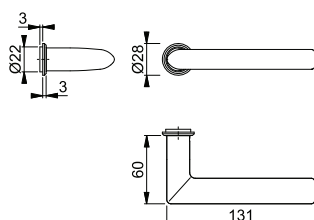

Abbinabile con le bocchette E845S, M845S e M846S a pag. 341 e 333.



Quadro Rapido
Quadro Rapido
Plus

Stockholm - E1140Z/848N

duraplus®

Guarnitura **HOPPE Quadro RapidoPlus** con rosetta piatta in acciaio inox senza bocchetta per porte interne:

- certificata secondo **DIN EN 1906: 37-0140U**, guarnitura per edifici pubblici
- guida: maniglie sciolte, anelli di guida esenti da manutenzione
- versione: **HOPPE Quadro Rapido** con quadro pieno HOPPE (versione maschio/femmina)
- fissaggio: rosette a incastro con perni passanti
- particolarità: montaggio senza viti, rosetta piatta da 2 mm



2

descrizione			F69				conf.	imballo
			codice/€					
guarnitura senza bocchetta	35-45	8	3747089			1	10	
			31,46					

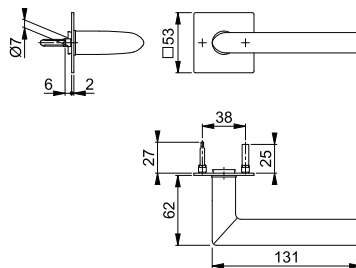

Abbinabile con la bocchetta E848NS a pag. 339.

Accessori per guarniture HOPPE Quadro RapidoPlus vedi a pag. 615.



Quadro Rapido
Quadro Rapido
Plus

Stockholm - E1140Z/849N

duraplus®

Guarnitura **HOPPE Quadro RapidoPlus** con rosetta piatta in acciaio inox senza bocchetta per porte interne:

- certificata secondo **DIN EN 1906: 37-0140U**, guarnitura per edifici pubblici
- guida: maniglie sciolte, anelli di guida esenti da manutenzione
- versione: **HOPPE Quadro Rapido** con quadro pieno HOPPE (versione maschio/femmina)
- fissaggio: rosette a incastro con perni passanti
- particolarità: montaggio senza viti, rosetta piatta da 2 mm



descrizione			F69				conf.	imballo
			codice/€					
guarnitura senza bocchetta	35-45	8	3746983			1	10	
			31,46					

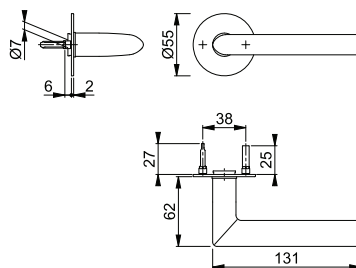

Abbinabile con la bocchetta E849NS a pag. 341.

Accessori per guarniture HOPPE Quadro RapidoPlus vedi a pag. 615.

Stockholm - E58/42K/42KS/1140Z

duraplus®



Quadro Rapido

Guarnitura cambio con rosetta e bocchetta HOPPE in acciaio inox per porte d'ingresso:

- certificata secondo **DIN EN 1906: 37-0140A**, guarnitura per edifici pubblici
- guida: esterno con pomolo fisso, interno con maniglia sciolta, molla di richiamo reversibile ambidestra, anello di guida esente da manutenzione
- versione: **HOPPE Quadro Rapido** con quadro cambio pieno FDW HOPPE (versione femmina)
- sottocostruzione: resina
- fissaggio: coprivite, viti multiuso



descrizione	40-50	8	foro	F69-S				conf.	imballo
				codice/€					
guarnitura cambio (pomolo/maniglia)				3784891 71,01				1	4

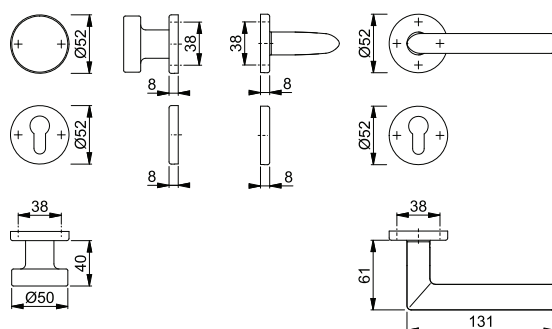

La lettera **S** nel codice finitura indica SecuSan®, la superficie antimicrobica. Adatta esclusivamente per uso in ambienti interni.

SecuSan®

Stockholm - E1140/42H/42HKVS

duraplus®



Sertos®

Guarnitura con rosetta e bocchetta HOPPE in acciaio inox per porte interne:

- certificata secondo **DIN EN 1906: 47-0150A** e **PIVCERTPlus** (1.000.000 cicli d'utilizzo), guarnitura per edifici pubblici
- guida: maniglie in versione fisso/girevole, molle di richiamo, fissaggio ad incastro HOPPE-**Sertos**® con arresto a sfera, anelli di guida esenti da manutenzione
- versione: quadro pieno a profilo HOPPE, temprato
- sottocostruzione: rosette in acciaio, bocchette in resina, perni
- fissaggio: coprivite, passante; rosette viti filettate M5; bocchette viti multiuso, bidirezionale



descrizione	40-45	8	foro	F69	F69-S			conf.	imballo
				codice/€	codice/€				
guarnitura				10720298 56,72				1	10
				10720319 56,72	10720327 79,67			1	10

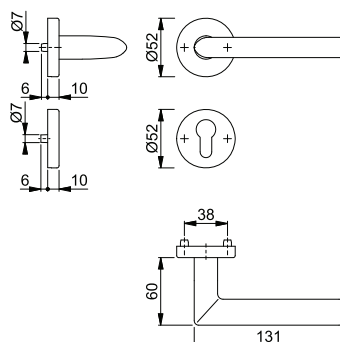

La lettera **S** nel codice finitura indica SecuSan®, la superficie antimicrobica. Adatta esclusivamente per uso in ambienti interni.

SecuSan®

Set di fissaggio per guarniture Sertos® vedi pag. 618.



Sertos®

Stockholm - E58/42H/42HKVS/1140

duraplus®

Guarnitura cambio con rosetta e bocchetta HOPPE in acciaio inox per porte d'ingresso:

- certificata secondo **DIN EN 1906: 47*-0150A** e PIVCERTPlus (1.000.000 cicli d'utilizzo), guarnitura per edifici pubblici
- guida: esterno con pomolo fisso, interno con maniglia in versione fisso/girevole, molla di richiamo, fissaggio ad incastro HOPPE-Sertos® con arresto a sfera, anello di guida esente da manutenzione
- versione: quadro cambio pieno a profilo FDW HOPPE, temprato
- sottocostruzione: rosette in acciaio, bocchette in resina, perni
- fissaggio: coprivate, passante; rosette viti filettate M5; bocchette viti multiuso, bidirezionale



2

descrizione	40-45	8	foro	F69	F69-S			conf.	imballo
				codice/€	codice/€				
guarnitura cambio (pomolo/maniglia)				10720642 74,96	10720651 97,91			1	4

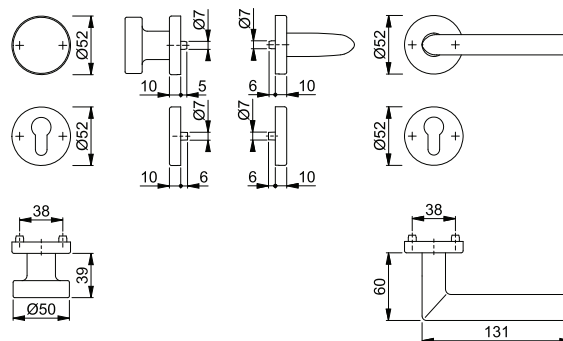

La lettera **S** nel codice finitura indica SecuSan®, la superficie antimicrobica. Adatta esclusivamente per uso in ambienti interni.

SecuSan®

Set di fissaggio per guarniture Sertos® vedi pag. 618.



Quadro Rapido

Stockholm - E1140Z/42H

duraplus®

Mezza guarnitura con rosetta HOPPE in acciaio inox con modulo di montaggio per rosette per porte d'ingresso (lato interno):

- guida: maniglia sciolta, molla di richiamo reversibile ambidestra, anello di guida esente da manutenzione
- versione: **HOPPE Quadro Rapido** con quadro pieno HOPPE, premontato nella sottocostruzione
- sottocostruzione: acciaio, per porte in alluminio, legno e PVC
- fissaggio: coprivate, possibilità di fissaggio in diagonale grazie alle 4 viti aggiuntive, per viti multiuso



descrizione	8/42	F69				conf.	imballo
		codice/€					
mezza guarnitura (interna)		10808775 42,94				1	10

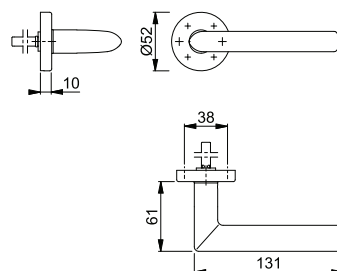

Abbinabile con la bocchetta E42HS a pag. 336.



Stockholm - E1140F/55

duraplus®

Mezza guarnitura con rosetta senza bocchetta HOPPE in acciaio inox per porte a profilo:

- guida: maniglia in versione fisso/girevole, molla di richiamo, anello di guida esente da manutenzione
- versione: per quadro pieno a profilo HOPPE (con misura quadro 8 mm) o quadro ad espansione HOPPE (come mezza guarnitura parte interna per porte d'ingresso)
- sottocostruzione: zama
- fissaggio: coprivite, tasselli in resina (viti per tasselli, dadi ciechi per porte in alluminio o perni ad espansione per porte in resina da ordinare separatamente)



descrizione		8	F69	F69-S			conf.	im-ballo
			codice/€	codice/€				
mezza guarnitura			3028922 42,07	3658158 53,55			2	12

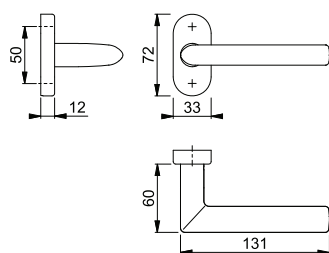

La lettera **S** nel codice finitura indica SecuSan®, la superficie antimicrobica. Adatta esclusivamente per uso in ambienti interni.

SecuSan®

Abbinabile con le bocchette E55S a pag. 344 e E55KS a pag. 344.

Materiale di fissaggio vedi pag. 615 e successive.



Stockholm - E1140Z/30P/30PS

duraplus®

Guarnitura con rosetta e bocchetta HOPPE in acciaio inox per porte a profilo:

- certificata secondo **DIN EN 1906: 37-0140U**, guarnitura per edifici pubblici
- guida: maniglie sciolte, anelli di guida esenti da manutenzione
- versione: **HOPPE Quadro Rapido** con quadro pieno HOPPE (versione femmina/femmina)
- sottocostruzione: resina
- fissaggio: coprivite, per viti multiuso



descrizione		8	foro	F69	zincato			conf.	im-ballo
				codice/€	codice/€				
guarnitura				3292379 34,10				1	10
molla di richiamo Z-RFL8-2, coppia		8			2839977 4,25			10	50

Quadro Rapido

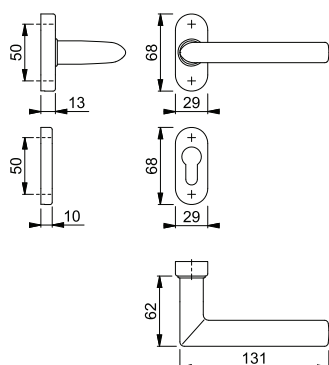

Indicazione per versione femmina:

Per spessore porta inferiore o superiore si prega di sostituire il quadro sciolto. Utilizzo esclusivamente con i vari tipi di **quadri HOPPE** (pieno, espansione o cambio pieno), vedi pag. 608 e successive.



Secustik®
VarioFit®

Stockholm - E0140/US956

Martellina DK HOPPE in acciaio inox con **Secustik®** e **VarioFit®**:

- certificata secondo **DIN EN 13126-3: 2|3/180|-|0|1|5|0/0|3/C1** e **RAL-GZ 607/9**
- scatto: 90°
- copertura: piastrina di copertura intera
- sottocostruzione: resina, perni
- quadro: quadro pieno HOPPE, grazie a una molla di compressione applicata al quadro all'interno, copre una profondità variabile fino a 10 mm
- fissaggio: coprivite, viti filettate M5
- particolarità: sicurezza di base integrata

duraplus®



2

descrizione	perni Ø	sporg. quadro viti	F69 codice/€	F69-S codice/€		conf.	im- ballo
martellina DK, pezzo	10	7 32-42 M5 x 45/50	10763790 32,05	10763802 43,52		10	40

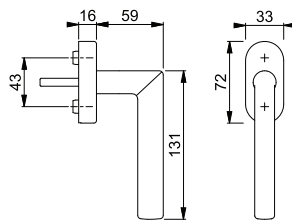

La lettera **S** nel codice finitura indica SecuSan®, la superficie antimicrobica.

SecuSan®

Altre specificazioni su richiesta.



SecuSelect®
Secustik®
Quadro Rapido®

EUS950S

Rosetta per martellina DK **SecuSelect®** HOPPE in acciaio inox con **Secustik®**, con cilindro:

- certificata secondo **DIN EN 13126-3: 2|3/180|-0|1|3|3/3/C1** e **RAL-GZ 607/9, RAL200**; adempie ai requisiti della normativa **DIN EN 1627-1630 RC1-6**
- tipo di chiusura: cilindro con chiave reversibile
- scatto: 90°
- copertura: piastrina di copertura intera
- sottocostruzione: zama, perni
- quadro: **HOPPE Quadro Rapido** con quadro pieno HOPPE
- fissaggio: coprivate, viti filettate M5
- particolarità: sicurezza di base integrata

duraplus®



descrizione	perni Ø	sporg. quadro viti	F69	F69-S	conf.	im- ballo
			codice/€	codice/€		
rosetta per martellina DK con cilindro, pezzo	10	37	11517761	11636233	1	20
		M5 x 50	121,30	132,78		
		43	11517773	11636245		
		M5 x 55	121,30	132,78	1	20

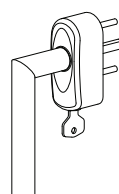
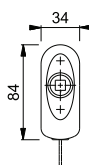
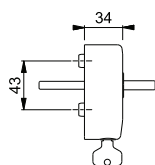

La lettera **S** nel codice finitura indica SecuSan®, la superficie antimicrobica.

SecuSan®

Esempio di montaggio



Quadro Rapido®

Stockholm - E1140Z

Maniglia parte femmina HOPPE in acciaio inox per porte interne:

- versione: per **HOPPE Quadro Rapido** con quadro pieno HOPPE
- guida: per guarnitura sciolta

duraplus®



descrizione	sporg. quadro viti	F69	F69-S	conf.	im- ballo
		codice/€	codice/€		
maniglia parte femmina, pezzo	8	3259341	3785860	10	20
		11,39	22,86		

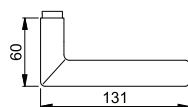

La lettera **S** nel codice finitura indica SecuSan®, la superficie antimicrobica. Adatta esclusivamente per uso in ambienti interni.

SecuSan®

Maniglie parte femmina con HOPPE Quadro Rapido sono abbinabili con le rosette per martelline DK **SecuSelect®**.



SecuSelect®
Secu100®
Secustik®
SecuTBT®
Quadro Rapido

EUS950S 100NM TBT4

duraplus®

Rosetta per martellina DK **SecuSelect®** HOPPE in acciaio con **Secu100® + Secustik®** e **SecuTBT®**, con cilindro:

- adempie ai requisiti della normativa **DIN EN 1627-1630 RC1-6**
- tipo di chiusura: cilindro con chiave reversibile, bloccabile in posizione 0° e 90°, funzione di bloccaggio automatico
- scatto: 90°
- copertura: piastrina di copertura intera
- sottocostruzione: zama, perni
- quadro: **HOPPE Quadro Rapido** con quadro pieno HOPPE
- fissaggio: coprivite, viti filettate M5
- particolarità: sicurezza di base integrata



descrizione	perni Ø	sporg. quadro viti	F69	F69-S	conf.	im- ballo
			codice/€	codice/€		
rosetta per martellina DK con cilindro, pezzo	10	37	11634509	11636269	1	20
		M5 x 50	138,50	149,98		
		43	11634510	11636270		
		M5 x 55	138,50	149,98	1	20

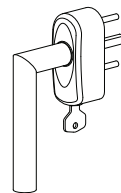
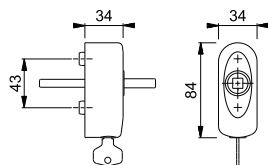

La lettera **S** nel codice finitura indica SecuSan®, la superficie antimicrobica.

SecuSan®

Esempio di montaggio



Quadro Rapido

Stockholm - E1140Z

duraplus®

Maniglia parte femmina HOPPE in acciaio inox per porte interne:

- versione: per **HOPPE Quadro Rapido** con quadro pieno HOPPE
- guida: per guarnitura sciolta



descrizione	sporg. quadro viti	F69	F69-S	conf.	im- ballo
maniglia parte femmina, pezzo	8	3259341	3785860	10	20
		11,39	22,86		

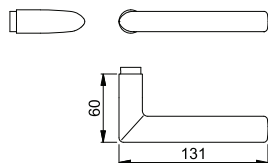

La lettera **S** nel codice finitura indica SecuSan®, la superficie antimicrobica. Adatta esclusivamente per uso in ambienti interni.

SecuSan®

Maniglie parte femmina con HOPPE Quadro Rapido sono abbinabili con le rosette per martelline DK **SecuSelect®**.



Quadro Rapido

Stockholm - 1140/42K/42KS

duraplus®

Guarnitura con rosetta e bocchetta HOPPE in alluminio per porte interne:

- certificata secondo **DIN EN 1906: 37-0140A**, guarnitura per edifici pubblici
- guida: maniglie sciolte, molle di richiamo reversibili ambidestre, anelli di guida esenti da manutenzione
- versione: **HOPPE Quadro Rapido** con quadro pieno HOPPE (versione maschio/femmina)
- sottocostruzione: resina
- fissaggio: coprivate, viti multiuso



descrizione	F1	F9	F9016M	F9714M	conf.	imballo
guarnitura	37-47	8			1	10
			2839061	2839117		
			24,67	27,14		
guarnitura versione femmina/femmina	37-47	8			1	10
				11833185	11833154	
				28,15	28,15	
	67-77	8			1	10
			3734771			
			27,27			
guarnitura versione WC	37-47	8			1	10
					11833166	
					28,15	
	37-47	8			1	10
			3819353	3819433	11833191	
			25,59	28,15	28,15	
guarnitura versione WC femmina/femmina	37-47	8			1	10
					11833178	11833142
					40,17	40,17
maniglia parte femmina, pezzo		8			10	20
			3169910	3249397		11754072
			8,82	9,70		9,70

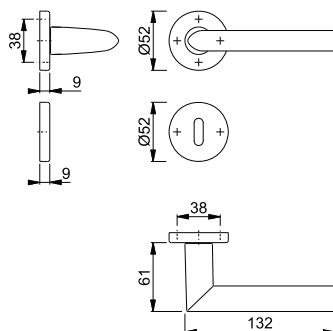

Indicazione per versione

femmina:

Per spessore porta inferiore o superiore si prega di sostituire il quadro sciolto. Utilizzo esclusivamente con i vari tipi di **quadri HOPPE** (pieno, espansione o cambio pieno), vedi pag. 608 e successive.



Quadro Rapido

Stockholm - 1140/845

duraplus®

Guarnitura con mini-rosetta HOPPE in alluminio senza bocchetta per porte interne:

- guida: maniglie sciolte, anelli di guida esenti da manutenzione
- versione: **HOPPE Quadro Rapido** con quadro pieno HOPPE (versione femmina/femmina)
- fissaggio: mini-rosette ad incastro
- particolarità: montaggio senza viti



descrizione	F9016M	F9714M	conf.	imballo
guarnitura senza bocchetta (versione femmina/femmina)	35-55	8	1	10
	11634054	11650005		
	35,96	35,96		

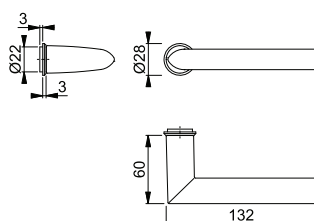

Abbinabile con le bocchette 845S e 846S a pag. 350.



Quadro Rapido

Stockholm - 58/42KV/42KVS/1140

duraplus®

- Guarnitura cambio con rosetta e bocchetta HOPPE in alluminio per porte d'ingresso:
- certificata secondo **DIN EN 1906: 37-0140A**, guarnitura per edifici pubblici
 - guida: esterno con pomolo fisso, interno con maniglia sciolta, molla di richiamo reversibile ambidestra, anello di guida esente da manutenzione
 - versione: **HOPPE Quadro Rapido** con quadro cambio pieno FDW HOPPE (versione femmina)
 - sottocostruzione: resina, perni
 - fissaggio: coprivite, passante, viti multiuso; rosetta fissaggio passante, bocchetta fissaggio bidirezionale



2

descrizione	F1	foro	F1				conf.	imballo
			codice/€					
guarnitura cambio (pomolo/maniglia)	37-42	8	2784101 39,21				1	8

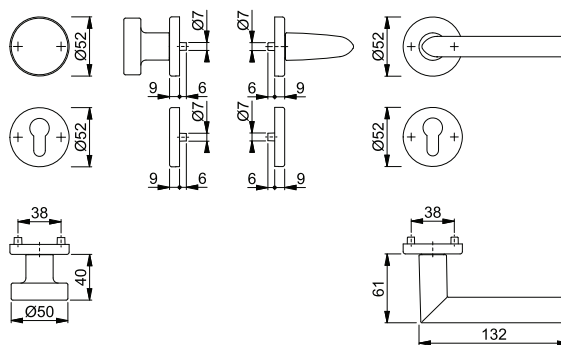

Sertos®

Stockholm - 1140/42H/42HKVS

duraplus®

- Guarnitura con rosetta e bocchetta HOPPE in alluminio per porte interne:
- certificata secondo **DIN EN 1906: 47*-0150A** e **PIVCERTPlus** (1.000.000 cicli d'utilizzo), guarnitura per edifici pubblici
 - guida: maniglie in versione fisso/girevole, molle di richiamo, fissaggio ad incastro HOPPE-**Sertos®** con arresto a sfera, anelli di guida esenti da manutenzione
 - versione: quadro pieno a profilo HOPPE, temprato
 - sottocostruzione: rosette in acciaio, bocchette in resina, perni
 - fissaggio: coprivite, passante; rosette viti filettate M5; bocchette viti multiuso, bidirezionale



descrizione	F1	foro	F1				conf.	imballo
			codice/€					
guarnitura	40-45	8	10724387 52,06				1	10
		8	10724408 52,06				1	10

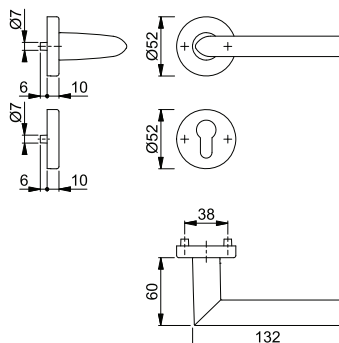

Set di fissaggio per guarniture Sertos® vedi pag. 618.



Sertos®

Stockholm - 50G/42H/42HKVS/1140

duraplus®

Guarnitura cambio con rosetta e bocchetta HOPPE in alluminio per porte d'ingresso:

- certificata secondo **DIN EN 1906: 47*-0150A** e **PIVCERTPlus** (1.000.000 cicli d'utilizzo), guarnitura per edifici pubblici
- guida: esterno con pomolo zancato fisso, interno con maniglia in versione fisso/girevole, molla di richiamo, fissaggio ad incastro HOPPE-**Sertos**® con arresto a sfera, anello di guida esente da manutenzione
- versione: quadro cambio pieno a profilo FDW HOPPE, temprato
- sottocostruzione: rosette in acciaio, bocchette in resina, perni
- fissaggio: coprivite, passante; rosette viti filettate M5; bocchette viti multiuso, bidirezionale



descrizione			foro	F1				conf.	im-ballo
				codice/€					
guarnitura cambio (pomolo/maniglia)	40-45	8		10819685 102,32				1	4

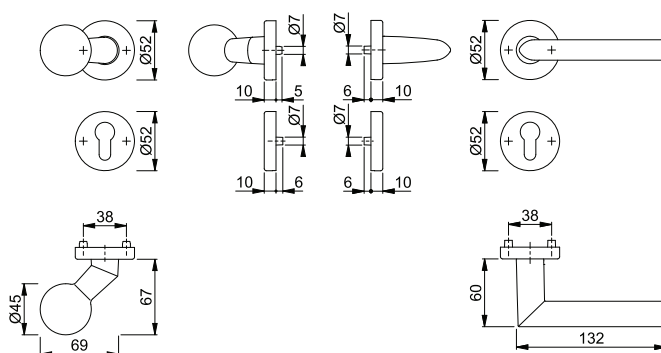

Set di fissaggio per guarniture Sertos® vedi pag. 618.



Sertos®

Stockholm - 58/42H/42HKVS/1140

duraplus®

Guarnitura cambio con rosetta e bocchetta HOPPE in alluminio per porte d'ingresso:

- certificata secondo **DIN EN 1906: 47*-0150A** e **PIVCERTPlus** (1.000.000 cicli d'utilizzo), guarnitura per edifici pubblici
- guida: esterno con pomolo fisso, interno con maniglia in versione fisso/girevole, molla di richiamo, fissaggio ad incastro HOPPE-**Sertos**® con arresto a sfera, anello di guida esente da manutenzione
- versione: quadro cambio pieno a profilo FDW HOPPE, temprato
- sottocostruzione: rosette in acciaio, bocchette in resina, perni
- fissaggio: coprivite, passante; rosette viti filettate M5; bocchette viti multiuso, bidirezionale



descrizione			foro	F1				conf.	im-ballo
				codice/€					
guarnitura cambio (pomolo/maniglia)	40-45	8		10724441 66,60				1	4

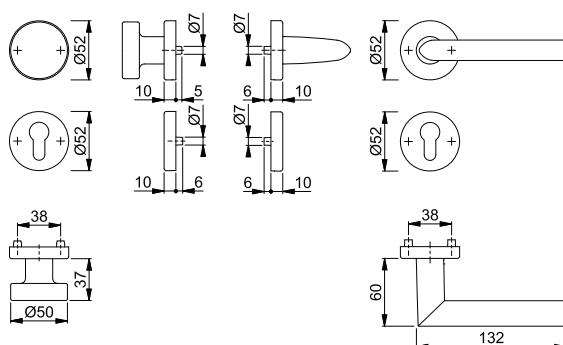

Set di fissaggio per guarniture Sertos® vedi pag. 618.



Quadro Rapido

Stockholm - 1140/42H

duraplus®

Mezza guarnitura con rosetta HOPPE in alluminio con modulo di montaggio per rosette per porte d'ingresso (lato interno):

- guida: maniglia sciolta, molla di richiamo reversibile ambidestra, anello di guida esente da manutenzione
- versione: **HOPPE Quadro Rapido** con quadro pieno HOPPE, premontato nella sottocostruzione
- sottocostruzione: acciaio, per porte in alluminio, legno e PVC
- fissaggio: coprivite, possibilità di fissaggio in diagonale grazie alle 4 viti aggiuntive, per viti multiuso

descrizione	8/42	F1		F9		conf.	imballo
		codice/€	codice/€	codice/€	codice/€		
mezza guarnitura (interna)		10804580 39,76	10804598 43,74			1	10

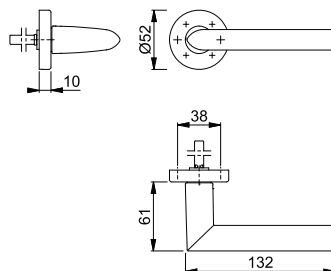

Abbinabile con la bocchetta 42HS a pag. 531.



Secustik®
VarioFit®

Stockholm - 0140/US956

duraplus®

Martellina DK HOPPE in alluminio con **Secustik®** e **VarioFit®**:

- certificata secondo **DIN EN 13126-3: 2|3|180|-|0|1|5|0|0|3|C1** e **RAL-GZ 607/9**
- scatto: 90°
- copertura: piastrina di copertura intera
- sottocostruzione: resina, perni
- quadro: quadro pieno HOPPE, grazie a una molla di compressione applicata al quadro all'interno, copre una profondità variabile fino a 10 mm
- fissaggio: coprivite, viti filettate M5
- particolarità: sicurezza di base integrata



descrizione	perni Ø	sporg. quadro viti	F1		F9		F9016M		F9714M		conf.	imballo
			codice/€	codice/€	codice/€	codice/€	codice/€	codice/€				
martellina DK, pezzo	10	32-42 M5 x 45/50	10763183 19,97	10763191 20,87	11833045 19,97	11833051 19,97			10	40		

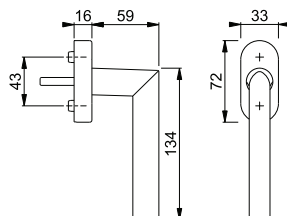

Altre specificazioni su richiesta.



SecuSelect®
Secustik®
Quadro Rapido

AUS950S

duraplus®



Rosetta per martellina DK **SecuSelect®** HOPPE in alluminio con **Secustik®**, con cilindro:

- certificata secondo **DIN EN 13126-3: 2|3/180|-0|1|3|3/3/C1** e **RAL-GZ 607/9, RAL200**; adempie ai requisiti della normativa **DIN EN 1627-1630 RC1-6**
- tipo di chiusura: cilindro con chiave reversibile
- scatto: 90°
- copertura: piastrina di copertura intera
- sottocostruzione: zama, perni
- quadro: **HOPPE Quadro Rapido** con quadro pieno HOPPE
- fissaggio: coprivite, viti filettate M5
- particolarità: sicurezza di base integrata



descrizione	perni Ø	sporg. quadro viti	F1	F9	F9714M	conf.	im- ballo
			codice/€	codice/€	codice/€		
rosetta per martellina DK con cilindro, pezzo	10	37	11507883	11585456	11585468	1	20
		M5 x 50	80,06	83,87	83,87		
		43	11507895	11677867			
		M5 x 55	80,06	83,87		1	20

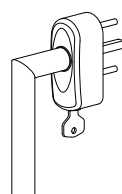
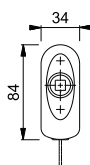
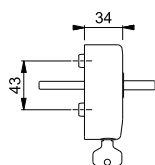

Esempio di montaggio



Quadro Rapido

Stockholm - 1140

duraplus®

Maniglia parte femmina HOPPE in alluminio per porte interne:

- versione: per **HOPPE Quadro Rapido** con quadro pieno HOPPE
- guida: per guarnitura sciolta

descrizione	sporg. quadro viti	F1	F9	F9714M	conf.	im- ballo
maniglia parte femmina, pezzo	8	3169910	3249397	11754072	10	20
		8,82	9,70	9,70		

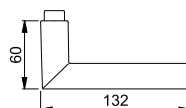

Maniglie parte femmina con HOPPE Quadro Rapido sono abbinabili con le rosette per martelline DK **SecuSelect®**.



SecuSelect®
Secu100®
Secustik®
SecuTBT®
Quadro Rapido

AUS950S 100NM TBT4

duraplus®

Rosetta per martellina DK **SecuSelect®** HOPPE in alluminio con **Secu100® + Secustik®** e **SecuTBT®**, con cilindro:

- adempie ai requisiti della normativa **DIN EN 1627-1630 RC1-6**
- tipo di chiusura: cilindro con chiave reversibile, bloccabile in posizione 0° e 90°, funzione di bloccaggio automatico
- scatto: 90°
- copertura: piastrina di copertura intera
- sottocostruzione: zama, perni
- quadro: **HOPPE Quadro Rapido** con quadro pieno HOPPE
- fissaggio: coprivite, viti filettate M5
- particolarità: sicurezza di base integrata

2



descrizione	perni Ø	sporg. quadro viti	F1	F9	F9714M	conf.	im- ballo
			codice/€	codice/€	codice/€		
rosetta per martellina DK con cilindro, pezzo	10	37	11634248	11677958	11954814	1	20
		M5 x 50	98,12	102,79	102,79		
		43	11634418	11677965	11954826		
		M5 x 55	98,12	102,79	102,79	1	20

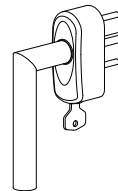
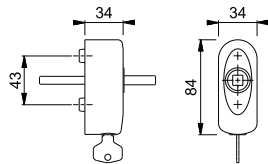

Esempio di montaggio



Quadro Rapido

Stockholm - 1140

duraplus®

Maniglia parte femmina HOPPE in alluminio per porte interne:

- versione: per **HOPPE Quadro Rapido** con quadro pieno HOPPE
- guida: per guarnitura sciolta

descrizione	sporg. quadro viti	F1	F9	F9714M	conf.	im- ballo
		codice/€	codice/€	codice/€		
maniglia parte femmina, pezzo	8	3169910	3249397	11754072	10	20
		8,82	9,70	9,70		

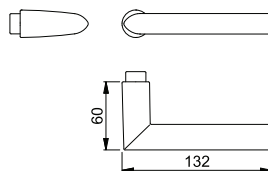

Maniglie parte femmina con HOPPE Quadro Rapido sono abbinabili con le rosette per martelline DK **SecuSelect®**.



2



Quadro Rapido

Tôkyô - M1710RH/42K/42KS

duraplus®

Guarnitura con rosetta e bocchetta HOPPE in ottone per porte interne:

- certificata secondo **DIN EN 1906: 37-0140A**, guarnitura per edifici pubblici
- guida: maniglie sciolte, molle di richiamo reversibili ambidestre, anelli di guida esenti da manutenzione
- versione: **HOPPE Quadro Rapido** con quadro pieno HOPPE (versione maschio/femmina)
- sottocostruzione: resina
- fissaggio: coprivate, viti multiuso



descrizione			foro	F41-R	F71	F73	F77-R	conf.	imballo
				codice/€	codice/€	codice/€	codice/€		
guarnitura	35-44	8		2821275 37,08	2821064 28,53	2827870 31,38	2827909 39,94	1	10
guarnitura versione femmina/femmina	59-65	8		3243471 40,47	3243489 31,13	3243497 34,24	3243500 43,58	1	10
guarnitura versione WC	38-44	8		2824601 58,93	2829875 45,33	2829883 49,86	2829891 63,46	1	10
maniglia parte femmina, pezzo		8		3226558 10,90	3226566 8,39	3226582 9,23	3226591 11,74	5	20

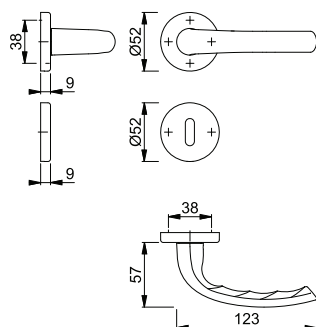

Resista® è garantito su tutte le superfici che contengono la lettera **R** nel codice finitura.

Resista®

Indicazione per versione femmina:

Per spessore porta inferiore o superiore si prega di sostituire il quadro sciolto. Utilizzo esclusivamente con i vari tipi di **quadri HOPPE** (pieno, espansione o cambio pieno), vedi pag. 608 e successive.



Quadro Rapido

Tôkyô - M1710RH/845

duraplus®

Guarnitura con mini-rosetta HOPPE in ottone senza bocchetta per porte interne:

- guida: maniglie sciolte, anelli di guida esenti da manutenzione
- versione: **HOPPE Quadro Rapido** con quadro pieno HOPPE (versione femmina/femmina)
- fissaggio: mini-rosette ad incastro
- particolarità: montaggio senza viti



descrizione			F41-R	conf.	imballo
			codice/€		
guarnitura senza bocchetta (versione femmina/femmina)	34-44	8	11636294 46,99	1	10

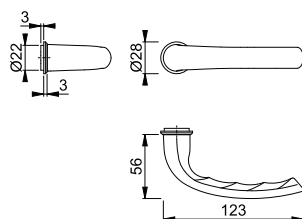

Resista® è garantito su tutte le superfici che contengono la lettera **R** nel codice finitura.

Resista®

Abbinabile con le bocchette M845S e M846S a pag. 333.



■ **Tōkyō - M1710RH/265**





duraplus®

Guarnitura con placca lunga HOPPE in ottone per porte interne:

- certificata secondo **DIN EN 1906: 37-0140A**, guarnitura per edifici pubblici
- guida: maniglie sciolte, molle di richiamo reversibili ambidestre, anelli di guida esenti da manutenzione
- versione: **HOPPE Quadro Rapido** con quadro pieno HOPPE (versione maschio/femmina)
- fissaggio: visibile, viti multiuso



2

descrizione			distanza foro	F41-R	F71	F73	conf.	imballo
				codice/€	codice/€	codice/€		
guarnitura	35-44	8		70 2827790 48,86	2827731 2827765 37,59	2827984 41,34	1	10
				90 2827802 48,86	2827765 37,59	2828004 41,34	1	10
	60-65	8		85 3243358 52,24	3243438 40,19	3243446 44,21	1	10

Quadro Rapido

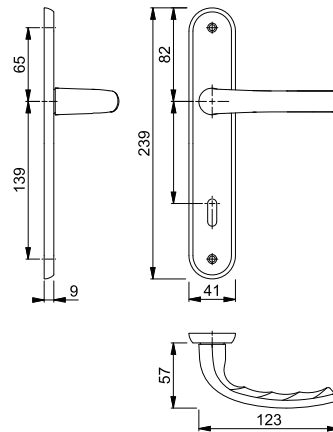

Resista® è garantito su tutte le superfici che contengono la lettera **R** nel codice finitura.

Resista®



Quadro Rapido



Tôkyô - M1710RH/30P/30PS

duraplus®

Guarnitura con rosetta e bocchetta HOPPE in ottone per porte a profilo:

- certificata secondo **DIN EN 1906: 37-0140U**, guarnitura per edifici pubblici
- guida: maniglie sciolte, anelli di guida esenti da manutenzione
- versione: **HOPPE Quadro Rapido** con quadro pieno HOPPE (versione femmina/femmina)
- sottocostruzione: resina
- fissaggio: coprivate, viti multiuso



descrizione			foro	F41-R	F71	F73	F77-R	conf.	imballo
				codice/€	codice/€	codice/€	codice/€		
guarnitura	59-65	8		3243585 42,65	3243593 32,81	3243606 36,09	3243614 45,94	1	4
descrizione			foro	zincato					
molla di richiamo Z-RFL8-2, coppia		8		2839977 4,25				10	50

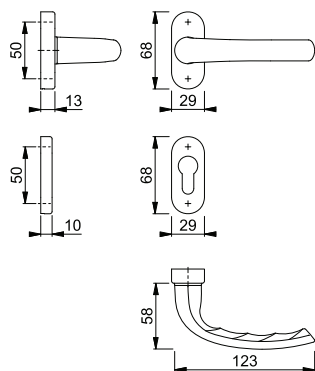

Resista® è garantito su tutte le superfici che contengono la lettera **R** nel codice finitura.

Resista®

Indicazione per versione femmina:

Per spessore porta inferiore o superiore si prega di sostituire il quadro sciolto. Utilizzo esclusivamente con i vari tipi di **quadri HOPPE** (pieno, espansione o cambio pieno), vedi pag. 608 e successive.



Tôkyô - M1710RH/30P

duraplus®

Mezza guarnitura con rosetta senza bocchetta HOPPE in ottone per porte a profilo:

- guida: maniglia in versione fisso/girevole, anello di guida esente da manutenzione
- versione: per quadro ad espansione HOPPE
- sottocostruzione: resina
- fissaggio: coprivate, viti multiuso



descrizione				F41-R	F71	F77-R	zincato	conf.	imballo
				codice/€	codice/€	codice/€	codice/€		
mezza guarnitura senza bocchetta		8		3074996 16,89	3075016 12,99	3075008 18,19		2	8
molla di richiamo Z-RFL8-2, coppia		8					2839977 4,25	10	50

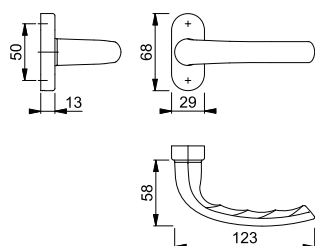

Resista® è garantito su tutte le superfici che contengono la lettera **R** nel codice finitura.

Resista®

Abbinabile con la bocchetta M30PS a pag. 335.

Materiale di fissaggio vedi pag. 615 e successive.



■ **Tōkyō - M0710RH/U30**

duraplus®

Martellina DK HOPPE in ottone:

- certificata secondo **DIN EN 13126-3: 2|3|180|-|0|1|4|0|0|3|C1**
- scatto: 90°
- copertura: piastrina di copertura intera
- sottocostruzione: resina, perni
- quadro: quadro pieno HOPPE
- fissaggio: coprivate, per viti filettate M5



descrizione	perni Ø	sporg. quadro viti	F41-R	F71	F73	F77-R	conf.	im- ballo	
			codice/€	codice/€	codice/€	codice/€			
martellina DK, pezzo	10	7	35	3545663	3545786	3545815	2	20	
			senza	26,34	20,26	22,29			30,39
			45	3545639	3545671	3545794			3545823
			senza	26,34	20,26	22,29		30,39	

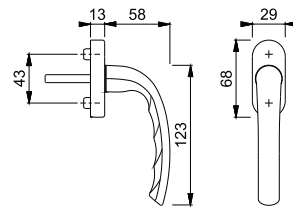

Resista® è garantito su tutte le superfici che contengono la lettera **R** nel codice finitura.

Resista®

Altre specificazioni su richiesta.



■ **Tōkyō - M0697/369KF**

duraplus®

Martellina a croce HOPPE in ottone con placca corta:

- scatto: senza
- placca: ottone, senza perni
- quadro: quadro pieno HOPPE sciolto
- fissaggio: visibile, viti multiuso
- particolarità: montaggio solo con giochi tipo 2 per cremonesi, per finestre ad anta rotante



descrizione	perni Ø	sporg. quadro viti	F41-R	F71	F73	F77-R	conf.	im- ballo	
			codice/€	codice/€	codice/€	codice/€			
martellina a croce con placca corta, pezzo		7	senza	2245896	2245861	2828039	2246004	1	10
			multiuso	40,75	31,34	34,48	47,01		

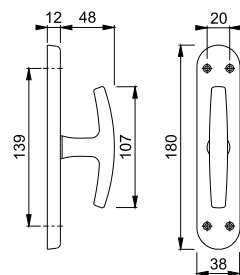

Resista® è garantito su tutte le superfici che contengono la lettera **R** nel codice finitura.

Resista®

Montaggio solo con giochi tipo 2 per cremonesi, vedi pag. 626 e successive.



Quadro Rapido

Tôkyô - 1710, 42K, 42KS

duraplus®

Coppia maniglie HOPPE in alluminio per porte interne:

- Guarnitura con rosetta e bocchetta HOPPE in alluminio per porte interne;
- certificata secondo **DIN EN 1906: 37-0140A**, guarnitura per edifici pubblici
- guida: maniglie sciolte, molle di richiamo reversibili ambidestre, anelli di guida esenti da manutenzione
- versione: **HOPPE Quadro Rapido** con quadro pieno HOPPE (versione maschio/femmina)
- sottocostruzione: resina
- fissaggio: coprivite, viti multiuso

descrizione			foro	F1	F3	F4	F9	conf.	imballo
				codice/€	codice/€	codice/€	codice/€		
coppia maniglie	43-47	8		2826252	2900133	2900150	2826279	5	50
				12,58	13,84	13,84	13,84		
	68-72	8		2828389	2828397	2828400	2828418	5	50
				14,26	15,69	15,69	15,69		
maniglia parte femmina, pezzo		8		3174276	3281856	3281830	3281864	10	20
				6,29	6,92	6,92	6,92		
rosetta, coppia				810826	810864	810888	810918	10	100
				9,92	10,91	10,91	10,91		
rosetta con molla di richiamo, coppia				2839643	2839854	2839660	2839651	10	100
				9,92	10,91	10,91	10,91		
bocchetta, coppia				811021	811045	811090	811106	10	100
				9,92	10,91	10,91	10,91		
				812059	812103	812134	812158	10	50
				9,92	10,91	10,91	10,91		
coppia bocchette versione WC con indicatore libero/occupato	45	5-8		1704608	2080260	1795511	1795520	5	20
				20,84	22,93	22,93	22,93		
descrizione			foro	F9010	F9016			conf.	imballo
				codice/€	codice/€				
coppia maniglie	43-47	8		2900168				5	50
				12,58					
					2990386				
	58-62	8			14,26	14,26			
	68-72	8		2828426				5	50
				14,26					
rosetta, coppia				762743	1668985			10	100
				9,92	9,92	9,92	10,91		
bocchetta, coppia				762835	8206013			10	100
				9,92	9,92	9,92	10,91		
				762798	1668993			10	50
				9,92	9,92	9,92	10,91		
coppia bocchette versione WC con indicatore libero/occupato	45	5-8		2080286	2080294			5	20
				20,84	20,84	20,84			

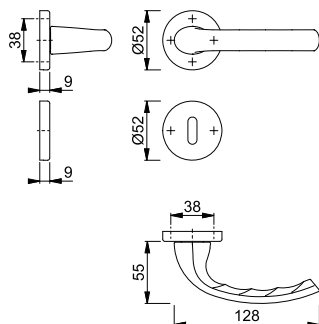

Indicazione per versione femmina:

Utilizzo esclusivamente con i vari tipi di **quadri HOPPE** (pieno, espansione o cambio pieno), vedi pag. 608 e successive.



Quadro Rapido

Tôkyô - 1710RH, 42K, 42KS

duraplus®

Coppia maniglie HOPPE in alluminio per porte interne:

- versione: **HOPPE Quadro Rapido** con quadro pieno HOPPE (versione maschio/femmina)
- guida: per guarnitura sciolta

descrizione	68-72	8	foro	F1	F3	F4	F9	conf.	imballo
				codice/€	codice/€	codice/€	codice/€		
coppia maniglie	68-72	8		2828178 14,26	2828186 15,69	2828194 15,69	2828231 15,69	5	50
maniglia parte femmina, pezzo		8		3226291 6,29	3226304 6,92	3226321 6,92	3226339 6,92	10	20
rosetta, coppia				810826 9,92	810864 10,91	810888 10,91	810918 10,91	10	100
rosetta con molla di richiamo, coppia				2839643 9,92	2839854 10,91	2839660 10,91	2839651 10,91	10	100
bocchetta, coppia				811021 9,92	811045 10,91	811090 10,91	811106 10,91	10	100
				812059 9,92	812103 10,91	812134 10,91	812158 10,91	10	50
coppia bocchette versione WC con indicatore libero/occupato	45	5-8		1704608 20,84	2080260 22,93	1795511 22,93	1795520 22,93	5	20
descrizione	68-72	8	foro	F9005	F9010	F9016		conf.	imballo
				codice/€	codice/€	codice/€			
coppia maniglie	68-72	8		2828266 17,12	2828282 14,26	2828291 14,26	14,26	5	50
maniglia parte femmina, pezzo		8		3249426 7,55	3226347 6,29	3249434 6,29	6,29	10	20
rosetta, coppia				810802 11,90	762743 9,92	1668985 9,92	9,92	10	100
bocchetta, coppia				810970 11,90	762835 9,92	8206013 9,92	9,92	10	100
				812035 11,90	762798 9,92	1668993 9,92	9,92	10	50
coppia bocchette versione WC con indicatore libero/occupato	45	5-8		2080278 25,01	2080286 20,84	2080294 20,84	20,84	5	20

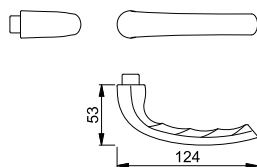

Indicazione per versione femmina:

Utilizzo esclusivamente con i vari tipi di **quadri HOPPE** (pieno, espansione o cambio pieno), vedi pag. 608 e successive.



■ Tôkyô - 1710RH/3346

duraplus®

Guarnitura con placca stretta HOPPE in alluminio per porte a profilo:

- certificata secondo **DIN EN 1906: 26-0130U**
- guida: maniglie in versione fisso/girevole, anelli di guida esenti da manutenzione
- versione: quadro pieno HOPPE
- sottocostruzione: acciaio inox, perni
- fissaggio: interno visibile, passante, viti filettate M6, con tappi coprivite



descrizione			distanza foro	F1	F8707	F9010	F9016	conf.	imballo
				codice/€	codice/€	codice/€	codice/€		
guarnitura	67-72	8	92	2137570 26,78	2137748 26,78	3095906 26,78	2085765 26,78	1	20

Per spessore porta 80-94 mm acquistare codice 3072405 vedi a pag. 620.

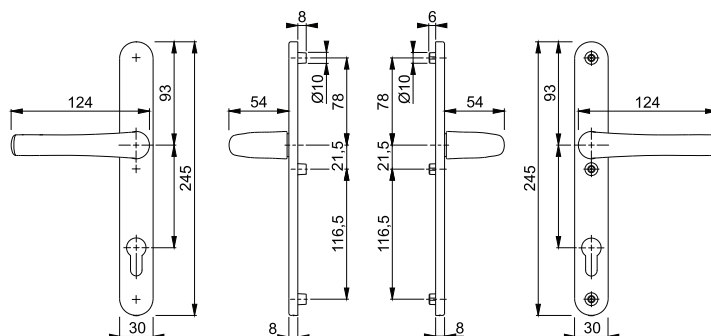

■ Tôkyô - 099KH/3346/1710RH

duraplus®

Guarnitura con placca stretta HOPPE in alluminio per porte a profilo:

- certificata secondo **DIN EN 1906: 26-0130U**
- guida: esterno maniglia con collo ribassato, interno maniglia, in versione fisso/girevole, anelli di guida esenti da manutenzione
- versione: quadro pieno HOPPE
- sottocostruzione: acciaio inox, perni
- fissaggio: interno visibile, passante, viti filettate M6, con tappi coprivite



descrizione			distanza foro	F1	F9	F9016	conf.	imballo
				codice/€	codice/€	codice/€		
guarnitura con collo ribassato	67-72	8	92	2183517 26,78	2183525 29,46	2183496 26,78	1	10

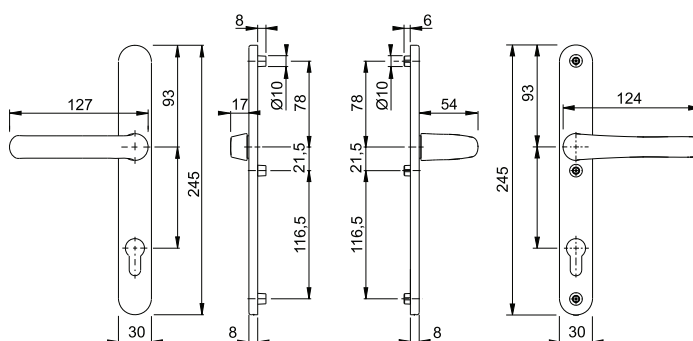



Tōkyō - 76G/3346/1710RH

duraplus®

- Guarnitura cambio con placca stretta HOPPE in alluminio per porte a profilo:
- guida: esterno con pomolo zancato fisso, ambidestro; interno con maniglia in versione fisso/girevole, anello di guida esente da manutenzione
 - versione: quadro cambio a profilo FDW HOPPE
 - sottocostruzione: acciaio inox, perni
 - fissaggio: interno visibile, passante, viti filettate M6, con tappi coprivite

descrizione	67-72	8	distanza foro	F1	F8707	F9016	conf.	imballo
				codice/€	codice/€	codice/€		
guarnitura cambio (pomolo/maniglia)			85	2953500 44,11	3096255 44,11	3096263 44,11	1	10
			92	2137684 44,11	2137799 44,11	2089205 44,11	1	10

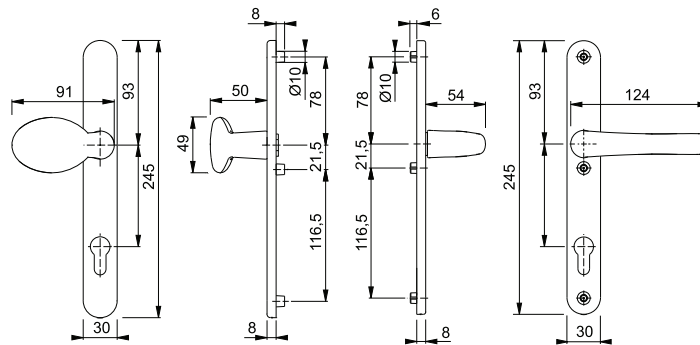

Tōkyō - 1710G/49

duraplus®

- Guarnitura con rosetta senza bocchetta HOPPE in alluminio per porte a profilo:
- guida: maniglie zancate in versione fisso/girevole, molle di richiamo, anelli di guida esenti da manutenzione
 - versione: quadro pieno HOPPE
 - copertura: piastrina di copertura parziale
 - sottocostruzione: zama
 - fissaggio: coprivite, per viti multiuso

descrizione	50-59	8		F1	F9005	F9714M	conf.	imballo
				codice/€	codice/€	codice/€		
guarnitura (maniglia/maniglia) senza bocchetta	60-69	8				1788768 42,79	2	20
				2241166 38,90	2241203 46,68		2	20

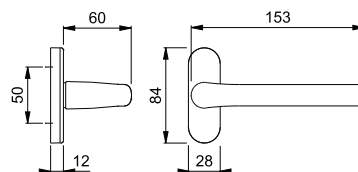









■ Tôkyô - 1710RH/300LFSGL

duraplus®

Guarnitura con placca stretta HOPPE in alluminio per porte balcone:

- guida: maniglie sciolte, anelli di guida esenti da manutenzione
- versione: quadro a profilo HOPPE (versione maschio/femmina)
- fissaggio: visibile, per viti multiuso

descrizione			distanza foro	F1	F3	F4	F9	conf.	imballo
				codice/€	codice/€	codice/€	codice/€		
guarnitura	58-67	8	 85	173557 23,17	2001550 25,49	1753565 25,49	1753573 25,49	5	30
descrizione			distanza foro	F8707	F9016			conf.	imballo
guarnitura	58-67	8	 85		1753549 23,17			5	30
			 85	1753590 23,17			5	30	

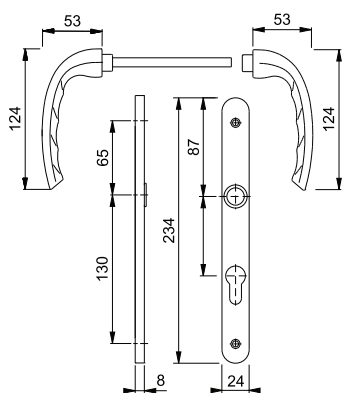



■ Tôkyô - 84/3412N/1710RH

duraplus®

Guarnitura cambio con placca lunga HOPPE in alluminio per porte d'ingresso:

- guida: esterno con pomolo fisso, interno con maniglia in versione fisso/girevole, molla di richiamo sciolta, anello di guida esente da manutenzione
- versione: quadro pieno HOPPE
- fissaggio: interno visibile, passante, viti filettate M5 sezionabile



descrizione			distanza foro	F1	F4			conf.	imballo
				codice/€	codice/€				
guarnitura cambio (pomolo/maniglia)	45-62	8	 85	2402097 39,67	2402118 43,64			1	10

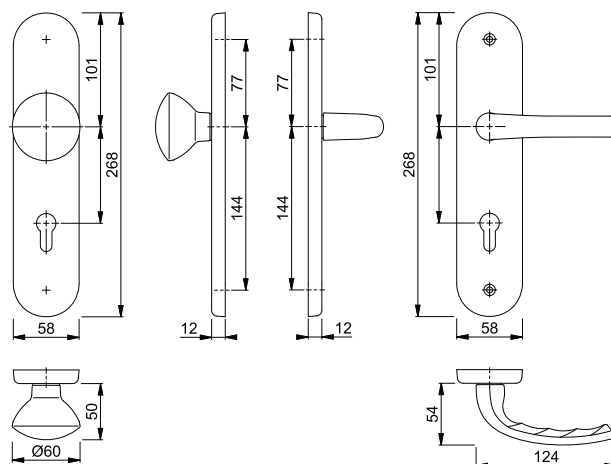



Tōkyō - SG0710RH

duraplus®

Impugnatura estraibile HOPPE in alluminio:

- quadro: quadro pieno HOPPE
- particolarità: per l'inserimento nel nocciolo della ferramenta, dove è applicata una rosetta per impugnatura estraibile

descrizione	7	sporg. quadro	F1	F9	F9005	F9016	conf.	imballo
			codice/€	codice/€	codice/€	codice/€		
impugnatura estraibile, pezzo		45	8176323 14,02	3976885 14,66	3783493 14,02	1776281 12,74	5	30

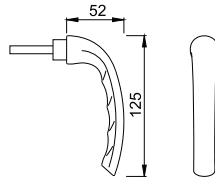

Rosetta U26SV vedi pag. 353.

2



Tōkyō - 0710LVK/U71Z

duraplus®

Martellina DK HOPPE in alluminio zancata con rosetta stretta:

- scatto: senza
- copertura: piastrina di copertura parziale
- sottocostruzione: zama, perni
- quadro: quadro pieno HOPPE
- fissaggio: coprivite, per viti filettate M5
- particolarità: per finestre ad anta rotante con apertura verso l'esterno, nessuna posizione di ribalta, angolo di rotazione della martellina fino a 90°

descrizione	perni Ø	7	sporg. quadro viti	F1	F9016	conf.	imballo
				codice/€	codice/€		
martellina DK con rosetta stretta, zancata dx, pezzo	10		40 senza	2606778 10,99	2611198 9,99	20	120
martellina DK con rosetta stretta, zancata sx, pezzo	10		40 senza	2606760 10,99	2611180 9,99	20	120

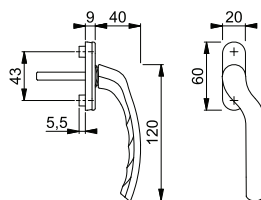



■ Tôkyô - 0710LRH/U71Z

duraplus®

Martellina DK HOPPE in alluminio con rosetta stretta:

- scatto: senza
- copertura: piastrina di copertura parziale
- sottocostruzione: zama, perni
- quadro: quadro pieno HOPPE
- fissaggio: coprivite, per viti filettate M5
- particolarità: solo per finestre ad anta rotante, nessuna posizione di ribalta, angolo di rotazione della martellina fino a 90°

descrizione	perni Ø	sporg. quadro viti	F1		conf.	im- ballo
			codice/€			
martellina DK con rosetta stretta, pezzo	10	40 senza	2606911 8,41		20	120

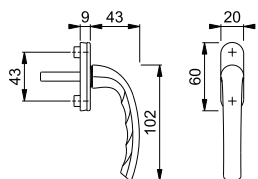

■ Tôkyô - 0710RH/U76

duraplus®

Martellina DK HOPPE in alluminio con rosetta stretta:

- scatto: 90°
- copertura: piastrina di copertura parziale
- sottocostruzione: resina, perni
- quadro: quadro pieno HOPPE
- fissaggio: coprivite, per viti filettate M5

descrizione	perni Ø	sporg. quadro viti	F1	F9016	conf.	im- ballo
			codice/€	codice/€		
martellina DK con rosetta stretta, pezzo	10	40 senza	2094101 18,34	2094119 16,67	20	120

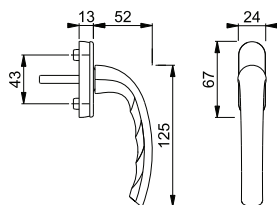

Altre specificazioni su richiesta.



Tōkyō - 0710/U26

duraplus®

Martellina DK HOPPE in alluminio:

- certificata secondo **DIN EN 13126-3: 2|3/180|-|0|1|5|0/0|3/C1** e **RAL-GZ 607/9**
- scatto: 90°
- copertura: piastrina di copertura parziale
- sottocostruzione: resina, perni
- quadro: quadro pieno HOPPE
- fissaggio: coprivate, per viti filettate M5



2

descrizione	perni Ø	sporg. quadro viti	F1	F3	F4	F9	conf.	im- ballo	
			codice/€	codice/€	codice/€	codice/€			
martellina DK, pezzo	10	7	35	8127680	8141228	8127722	8155525	20	120
			senza	7,68	8,03	8,03	8,03		
			45	2169660	2247381	2089871	2247402	20	120
		senza	7,68	8,03	8,03	8,03			
descrizione	perni Ø	sporg. quadro viti	F8707	F9005	F9010	F9016	conf.	im- ballo	
			codice/€	codice/€	codice/€	codice/€			
martellina DK, pezzo	10	7	35	8218885	2246400	1862147	8127672	20	120
			senza	6,98	7,68	6,98	6,98		
			45	2247411	2247429	2247437	2247445	20	120
		senza	6,98	7,68	6,98	6,98			
descrizione	perni Ø	sporg. quadro viti	F9714M				conf.	im- ballo	
			codice/€						
martellina DK, pezzo	10	7	35	2353272				100	100
			M5 x 45	7,96					

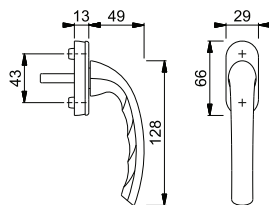

Altre specificazioni su richiesta.



Tōkyō - 0710SV/U26

duraplus®

Martellina DK HOPPE in alluminio con pulsante, autobloccante:

- scatto: 90°
- copertura: piastrina di copertura parziale
- sottocostruzione: resina, perni
- quadro: quadro pieno HOPPE
- fissaggio: coprivate, per viti filettate M5



descrizione	perni Ø	sporg. quadro viti	F1	F3	F4	F9	conf.	im- ballo	
			codice/€	codice/€	codice/€	codice/€			
martellina DK con pulsante, pezzo	10	7	35	1747536	2073406	1747552	1747561	10	40
			senza	13,50	14,14	14,14	14,14		
			45	2246101	2246151	2246135	2246143	10	40
		senza	13,50	14,14	14,14	14,14			
descrizione	perni Ø	sporg. quadro viti	F8707	F9005	F9010	F9016	conf.	im- ballo	
			codice/€	codice/€	codice/€	codice/€			
martellina DK con pulsante, pezzo	10	7	35	1747579	2247525	2073393	1747587	10	40
			senza	12,86	14,14	12,86	12,86		
			45			2246215	2246207	10	40
		senza			12,86	12,86			

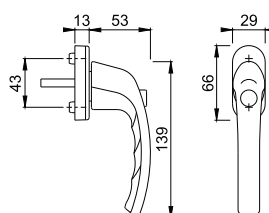

Altre specificazioni su richiesta.



■ Tôkyô - 0710S/U26

duraplus®

Martellina DK HOPPE in alluminio, con cilindro:

- tipo di chiusura: cilindro con chiave reversibile
- scatto: 90°
- copertura: piastrina di copertura parziale
- sottocostruzione: resina, perni
- quadro: quadro pieno HOPPE
- fissaggio: coprivite, per viti filettate M5



descrizione	perni Ø	sporg. quadro viti	F1				F3				F4				F9				conf.	im- ballo
			codice/€	codice/€	codice/€	codice/€	codice/€	codice/€	codice/€	codice/€	codice/€	codice/€	codice/€	codice/€	codice/€	codice/€	codice/€			
martellina DK con cilindro, pezzo	10	7	35	8164535	1930728	1903009	8156499	10	40											
			senza	24,49	25,66	25,66	25,66													
			45	1835245	2247269	2247322	10	40												
			senza	24,49	25,66		25,66													
descrizione	perni Ø	sporg. quadro viti	F8707	F9005	F9010	F9016	conf.	im- ballo												
martellina DK con cilindro, pezzo	10	7	35	1748459	1790622	1930736	8156507	10	40											
			senza	23,32	25,66	23,32	23,32													
			45	2247331	2247349	2247285	2247357	10	40											
			senza	23,32	25,66	23,32	23,32													
descrizione	perni Ø	sporg. quadro viti	F9714M				conf.	im- ballo												
martellina DK con cilindro, pezzo	10	7	35	10790528				10	40											
			M5 x 45	25,82																

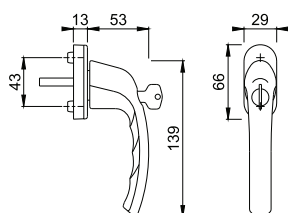

Specificazioni speciali e diversi tipi di chiusura su richiesta.

■ Tôkyô - 0710S/U26 TBT4

duraplus®

Martellina DK HOPPE in alluminio con **SecuTBT®**, con cilindro:

- tipo di chiusura: cilindro con chiave reversibile, bloccabile in posizione 0° e 90°, funzione di bloccaggio automatico
- scatto: 90°
- copertura: piastrina di copertura parziale
- sottocostruzione: resina, perni
- quadro: quadro pieno HOPPE
- fissaggio: coprivite, viti filettate M5



descrizione	perni Ø	sporg. quadro viti	F1		F9		F9010		F9016		conf.	im- ballo
			codice/€	codice/€	codice/€	codice/€	codice/€	codice/€				
martellina DK con cilindro, pezzo	10	7	35		3373144			3373152	10	40		
			senza		42,09			38,26				
			35				2401684					
			M5 x 45				38,41					
			35	3229185						10	40	
			M5 x 50	40,33								

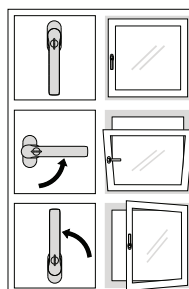
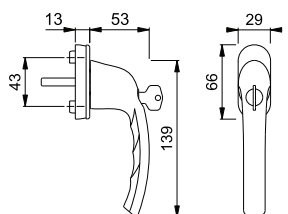

funzione TBT

Specificazioni speciali e diversi tipi di chiusura su richiesta.

SecuTBT®



Secu100®

Tôkyô - 0710S/U26 100NM

Martellina DK HOPPE in alluminio con **Secu100®**, con cilindro:

- certificata secondo **DIN EN 13126-3: 2|3|180|-|0|1|3|2|3|3/C1** e **RAL-GZ 607/9**, **RAL100**; adempie ai requisiti della normativa **DIN EN 1627-1630 RC1-6**
- tipo di chiusura: cilindro con chiave reversibile
- scatto: 90°
- copertura: piastrina di copertura parziale
- sottocostruzione: resina, perni
- quadro: quadro pieno HOPPE
- fissaggio: coprivite, per viti filettate M5

duraplus®



2

descrizione	perni Ø		sporg. quadro viti	F1 codice/€	F4 codice/€	F9016 codice/€	conf.	im- ballo
martellina DK con cilindro, pezzo	10	7	35	2019987	1904870		10	40
			senza	30,27	31,72			
			45	2740230		2740221	10	40
			senza	30,27		28,83		

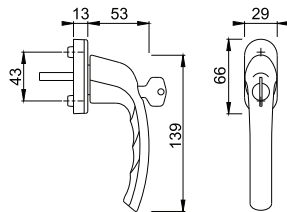

Specificazioni speciali e diversi tipi di chiusura su richiesta.

Tôkyô - 0710RH/66N/U26/0710/66NS/49PNS

duraplus®



Guarnitura con rosetta e bocchetta con martellina DK HOPPE in alluminio per porte balcone:

- scatto: esterno senza, interno 90°
- rosette: esterno pressofuse; interno rosetta con piastrina di copertura parziale, bocchetta con piastrina di copertura intera
- sottocostruzione: interno resina, perni
- quadro: per quadro pieno HOPPE
- fissaggio: coprivate, dall'interno, passante, viti filettate M5

descrizione			perni Ø	foro	F1	F9016			conf.	im- ballo
					codice/€	codice/€				
guarnitura per porte balcone			7	10	2017826	2017842			1	10
					57,56	54,82			1	10
					2338718	2245669			1	10
			7	10	3066291	3167105			1	10
					62,70	59,72				

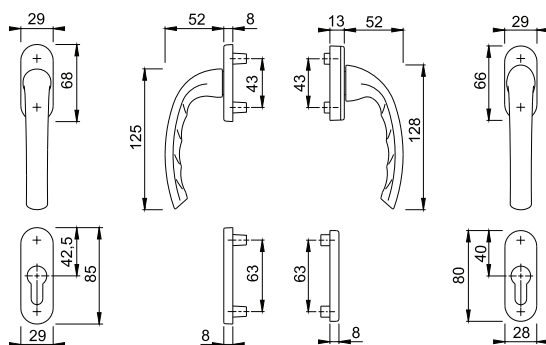

Tôkyô - 099KH/66N/U26/0710/66NS/49PNS

duraplus®



Guarnitura con rosetta e bocchetta con martellina DK HOPPE in alluminio, esterno maniglia con collo ribassato, per porte balcone:

- scatto: esterno senza, interno 90°
- rosette: esterno pressofuse; interno rosetta con piastrina di copertura parziale, bocchetta con piastrina di copertura intera
- sottocostruzione: interno resina, perni
- quadro: per quadro pieno HOPPE
- fissaggio: coprivate, dall'interno, passante, viti filettate M5

descrizione			perni Ø	foro	F1	F9016			conf.	im- ballo
					codice/€	codice/€				
guarnitura per porte balcone con collo ribassato			7	10	3066312	3167113			1	10
					62,70	59,72				

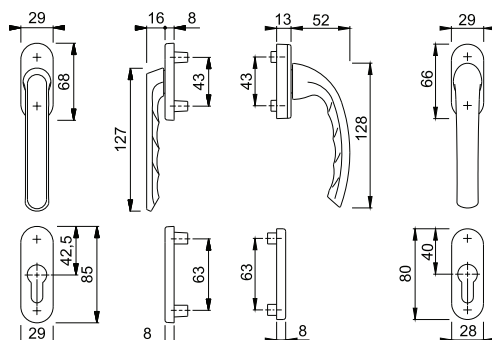



Tōkyō - HS-571/431N-AS

duraplus®

Maniglione a coppia per alzante scorrevole HOPPE in alluminio:

- guida: fisso/girevole
- scatto: a sfere 180°
- sottocostruzione: zama, perni
- quadro: quadro pieno HOPPE sciolto con spigoli arrotondati
- fissaggio: coprivate, passante, viti filettate M6

descrizione			distanza foro	F1	F3	F4	F9	conf.	imballo
				codice/€	codice/€	codice/€	codice/€		
maniglione a coppia per alzante scorrevole			69	11639593	11639623	11639647	11639659	1	4
				99,11	103,83	103,83	103,83		
descrizione			distanza foro	F9016				conf.	imballo
				codice/€					
maniglione a coppia per alzante scorrevole			69	11639660				1	4
				94,39					

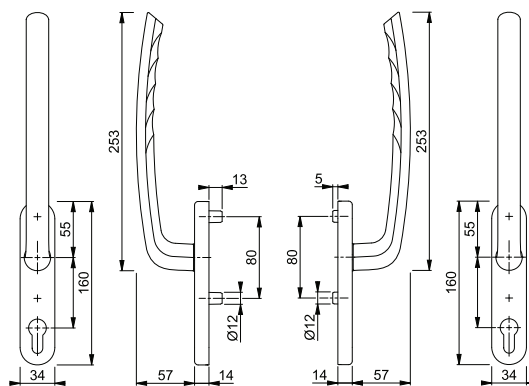

Set di fissaggio per altri spessori porta vedi pag. 618.

2



Tōkyō - HS-571/431N-AS/420

duraplus®

Maniglione singolo per alzante scorrevole HOPPE in alluminio, esterno con maniglietta da incasso:

- guida: fisso/girevole
- scatto: a sfere 180°
- sottocostruzione: esterno senza, interno in zama con perni
- quadro: quadro pieno HOPPE sciolto con spigoli arrotondati
- fissaggio: coprivate, passante, viti filettate M6

descrizione			distanza foro	F1	F3	F4	F9	conf.	imballo
				codice/€	codice/€	codice/€	codice/€		
maniglione singolo per alzante scorrevole con maniglietta da incasso			69	11619892	11619934	11619995	11620043	1	4
				58,78	61,58	61,58	61,58		
maniglione singolo per alzante scorrevole con maniglietta da incasso			senza foro	11619879	11619910	11619946	11620025	1	4
				58,78	61,58	61,58	61,58		
descrizione			distanza foro	F8707	F9016			conf.	imballo
				codice/€	codice/€				
maniglione singolo per alzante scorrevole con maniglietta da incasso			69	11620165	11620146			1	4
				55,98	55,98				
			senza foro	11620158	11620067			1	4
				55,98	55,98				

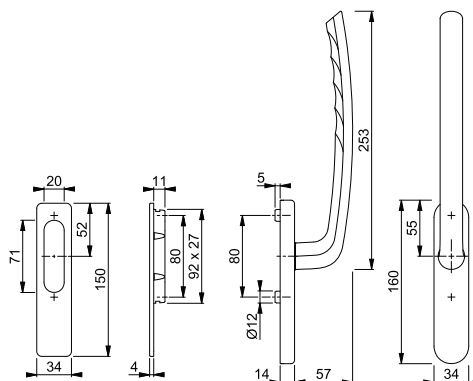

Per altri spessori porta vedi il set viti a pag. 617 e il quadro pieno a pag. 608.

■ Tôkyô - HS-575KH/432N/431N-AS/571

duraplus®

Maniglione a coppia per alzante scorrevole HOPPE in alluminio, esterno con collo ribassato:

- guida: fisso/girevole
- scatto: a sfere 180°
- sottocostruzione: esterno senza, interno in zama con perni
- quadro: quadro pieno HOPPE sciolto con spigoli arrotondati
- fissaggio: coprivite, passante, viti filettate M6



descrizione			distanza foro	F1				conf.	imballo
				codice/€					
maniglione a coppia per alzante scorrevole con collo ribassato esterno	75-80	10	69	11642518 99,11				1	4

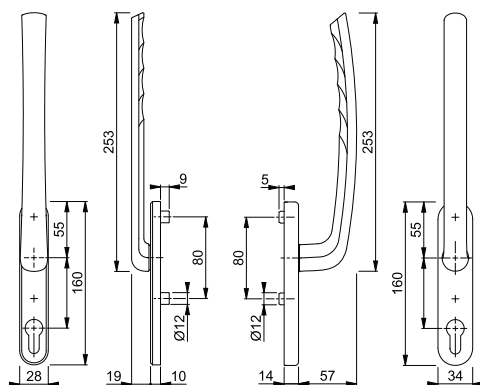

Maniglia da incasso disponibile anche in versione ribassata, vedi pag. 596.





Quadro Rapido

Toulon - 1737/843K/843KS

duraplus®

Guarnitura con rosetta e bocchetta HOPPE in alluminio per porte interne:

- certificata secondo **DIN EN 1906: 37-0140A**, guarnitura per edifici pubblici
- guida: maniglie sciolte, molle di richiamo reversibili ambidestre, anelli di guida esenti da manutenzione
- versione: **HOPPE Quadro Rapido** con quadro pieno HOPPE (versione maschio/femmina)
- sottocostruzione: resina
- fissaggio: coprivate, viti multiuso



descrizione	F1	F9	F9714M	conf.		imballo		
				codice/€	codice/€		codice/€	
guarnitura	37-47	8		10732782 34,86	10732897 38,35	11621096 38,35	1	10
guarnitura versione femmina/femmina	37-47	8				11621199 39,36	1	10
	62-72	8		10732846 37,46	10732900 41,21		1	10
guarnitura versione WC	37-47	8		10732918 45,79	10732977 50,37	11621308 50,37	1	10
		5-8						
maniglia parte femmina, pezzo		8		10732731 13,91	10732740 15,30	11844425 15,30	10	20

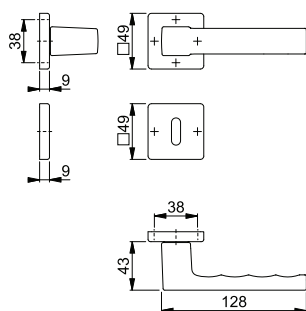

Indicazione per versione

femmina:

Per spessore porta inferiore o superiore si prega di sostituire il quadro sciolto. Utilizzo esclusivamente con i vari tipi di **quadri HOPPE** (pieno, espansione o cambio pieno), vedi pag. 608 e successive.



Quadro Rapido

Toulon - 1737/645

duraplus®

Guarnitura con mini-rosetta HOPPE in alluminio senza bocchetta per porte interne:

- guida: maniglie sciolte, anelli di guida esenti da manutenzione
- versione: **HOPPE Quadro Rapido** con quadro pieno HOPPE (versione femmina/femmina)
- fissaggio: mini-rosette ad incastro
- particolarità: montaggio senza viti



descrizione	F1	F9	F31-1	F9016M	conf.		imballo			
					codice/€	codice/€		codice/€	codice/€	
guarnitura senza bocchetta (versione femmina/femmina)	40-50	8			11844365 42,88	11844371 47,17	11704573 53,60	11704639 47,17	1	10
descrizione			F9714M						conf.	imballo
guarnitura senza bocchetta (versione femmina/femmina)	40-50	8							1	10

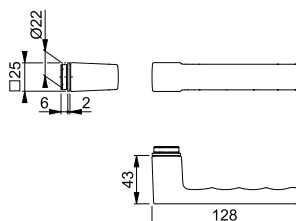

Abbinabile con le bocchette 645S e 646S a pag. 348.



Quadro Rapido

Toulon - 1737/2259ZA/2257 ES1 (SK2)



Guarnitura di sicurezza con placca stretta HOPPE in alluminio con copricilindro per porte a profilo:

- certificata secondo **DIN 18257 ES1 (SK2)**
- guida: maniglie sciolte, molla di richiamo, anelli di guida esenti da manutenzione
- versione: **HOPPE Quadro Rapido** con quadro pieno HOPPE (versione femmina/femmina)
- copricilindro: acciaio temprato, sporgenza cilindro da 10-18 mm
- sottocostruzione: esterno in acciaio, interno in zama, perni di supporto
- fissaggio: coprivite, passante, viti filettate M6

duraplus®



2

descrizione			distanza foro	F1	F9			conf.	imballo
				codice/€	codice/€				
guarnitura	72-82	8	 92	11806539 115,18	11806540 126,70			1	5

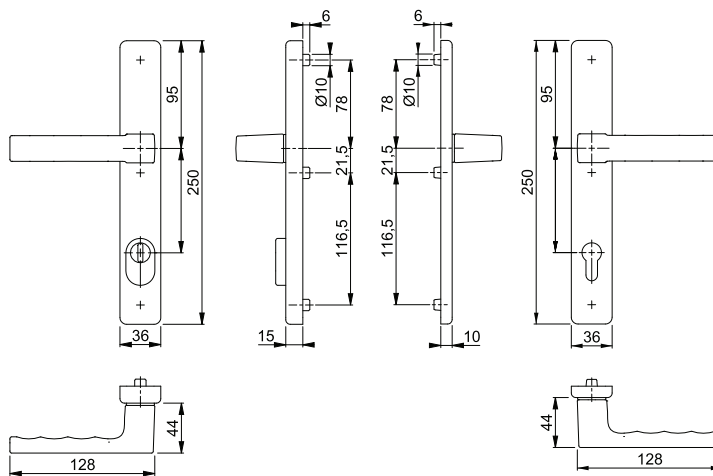

Toulon - 1737/2246

duraplus®



Guarnitura con placca stretta HOPPE in alluminio per porte a profilo:

- guida: maniglie sciolte, molla di richiamo sciolta, anelli di guida esenti da manutenzione
- versione: **HOPPE Quadro Rapido** con quadro pieno HOPPE (versione femmina/femmina)
- sottostruttura: acciaio inox, perni
- fissaggio: interno visibile, passante, viti filettate M6, con tappi coprivite

descrizione			distanza foro	F1	F9	F8707	F9005	conf.	imballo
				codice/€	codice/€	codice/€	codice/€		
guarnitura	77-82	8	92	11819911 41,23	11819935 45,35	11819984 41,23	11819972 49,47	1	20
descrizione			distanza foro	F9016				conf.	imballo
guarnitura	77-82	8	92	11819960 41,23				1	20

Quadro Rapido

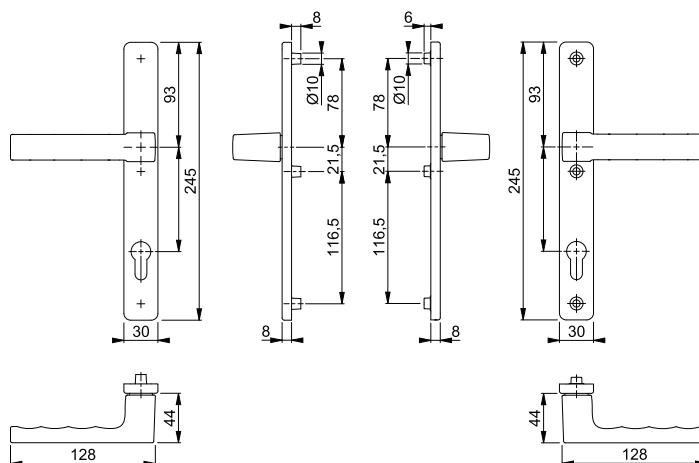

Per spessore porta 80-94 mm acquistare codice 3072405 vedi a pag. 620.









Toulon - 1737/2246

duraplus®

Mezza guarnitura con placca stretta HOPPE in alluminio per porte a profilo (lato interno):

- guida: maniglia in versione fisso/girevole, anello di guida esente da manutenzione
- versione: per quadro pieno HOPPE
- sottocostruzione: acciaio inox, perni
- fissaggio: visibile, passante, per viti filettate M6

descrizione			distanza foro	F1	F9	F8707	F9005	conf.	imballo
				codice/€	codice/€	codice/€	codice/€		
mezza guarnitura (interna)		8	 92	11821346 20,16	11821449 22,17	11821437 20,16	11821425 24,19	1	20
descrizione			distanza foro	F9016				conf.	imballo
mezza guarnitura (interna)		8	 92	11821413 20,16				1	20

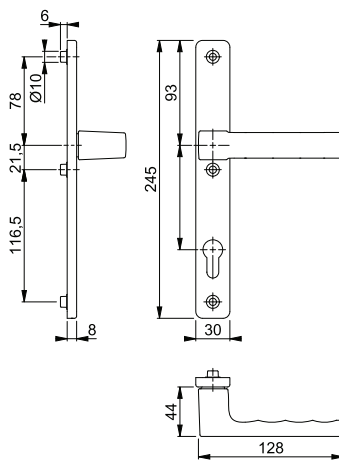

2



Quadro Rapido

Toulon - 1737FA-1/844P/844PS/1737

duraplus®

Guarnitura con rosetta e bocchetta HOPPE in alluminio per porte a profilo:

- certificata secondo **DIN EN 1906: 37-0140A**, guarnitura per edifici pubblici
- guida: esterno con maniglia zancata, interno maniglia, entrambe sciolte, molle di richiamo reversibili ambidestre, anelli di guida esenti da manutenzione
- versione: **HOPPE Quadro Rapido** con quadro pieno HOPPE (versione maschio/femmina)
- sottocostruzione: resina
- fissaggio: coprivate, viti multiuso



descrizione			foro	F1	F9	F8707	F9016	conf.	imballo
				codice/€	codice/€	codice/€	codice/€		
guarnitura	75-85	8		11668915 42,30	11668969 46,12	11668957 42,30	11668970 42,30	1	10
descrizione			foro	F9714M				conf.	imballo
guarnitura	75-85	8		11668982 46,12				1	10

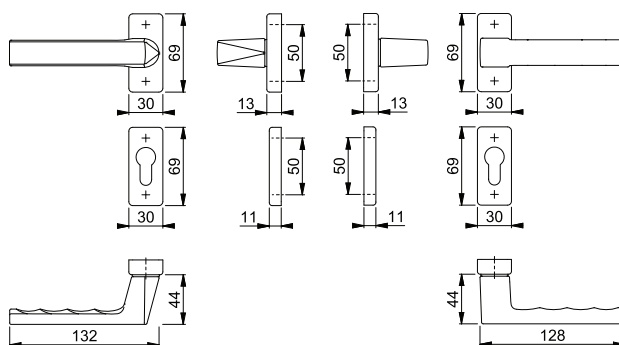

Quadro Rapido

Toulon - 1737/844P/844PS

duraplus®

Guarnitura con rosetta e bocchetta HOPPE in alluminio per porte a profilo:

- certificata secondo **DIN EN 1906: 37-0140A**, guarnitura per edifici pubblici
- guida: maniglie sciolte, molle di richiamo reversibili ambidestre, anelli di guida esenti da manutenzione
- versione: **HOPPE Quadro Rapido** con quadro pieno HOPPE (versione femmina/femmina)
- sottocostruzione: resina
- fissaggio: coprivate, viti multiuso



descrizione			foro	F1	F3	F4	F9	conf.	imballo
				codice/€	codice/€	codice/€	codice/€		
guarnitura	62-72	8		10733005 43,22	10733081 47,13	10733101 47,13	10733152 47,13	1	10
descrizione			foro	F8707	F9016	F9714M		conf.	imballo
guarnitura	62-72	8		10733187 43,22	10733195 43,22	11543152 47,13		1	10

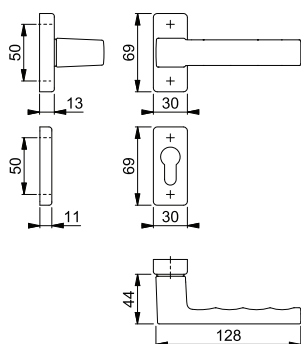

Indicazione per versione femmina:

Per spessore porta inferiore o superiore si prega di sostituire il quadro sciolto. Utilizzo esclusivamente con i vari tipi di **quadri HOPPE** (pieno, espansione o cambio pieno), vedi pag. 608 e successive.



Toulon - 0737FL/U34FL

duraplus®

Martellina piatta HOPPE in alluminio:

- scatto: 90°
- copertura: piastrina di copertura intera
- sottocostruzione: zama, perni
- quadro: quadro pieno HOPPE
- fissaggio: coprivate, viti filettate M5
- particolarità: particolarmente adatta per porte/finestre a libro

descrizione	perni Ø	sporg. quadro viti	F1	F3	F9016	F9714M	conf.	im- ballo
			codice/€	codice/€	codice/€	codice/€		
Martellina piatta, pezzo	7	37 M5 x 40	11859435 31,95	11859441 33,40	11859398 29,05	11859477 31,95	80	80

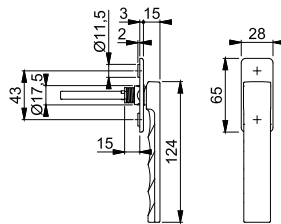

2



Toulon - 0737/US947

duraplus®

Martellina DK HOPPE in alluminio con **Secustik®** e **VarioFit®**:

- certificata secondo **DIN EN 13126-3: 2|3|180|-|0|1|5|0|0|3|C1** e **RAL-GZ 607/9**
- scatto: 90°
- copertura: piastrina di copertura parziale
- sottocostruzione: resina, perni
- quadro: quadro pieno HOPPE, grazie a una molla di compressione applicata al quadro all'interno, copre una profondità variabile fino a 10 mm
- fissaggio: coprivate, viti filettate M5
- particolarità: sicurezza di base integrata



Secustik®
VarioFit®

descrizione	perni Ø	sporg. quadro viti	F1	F9	F8707	F9016	conf.	im- ballo
			codice/€	codice/€	codice/€	codice/€		
martellina DK, pezzo	10	7 32-42 M5 x 45/50	3937114 11,83	3937157 12,37	3937173 10,76	3937181 10,76	10	60
descrizione	perni Ø	sporg. quadro viti	F9714M codice/€				conf.	im- ballo
martellina DK, pezzo	10	7 32-42 M5 x 45/50	10793251 11,83				10	60

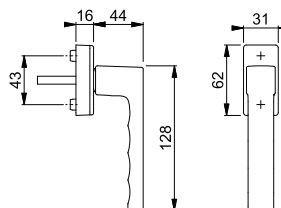

Altre specificazioni su richiesta.

novità



Toulon - 0737RL

duraplus®

Martellina DK Kompakt HOPPE in alluminio:

- adatta a profili in alluminio, legno e resina
- scatto: 90°
- sottostruzione: zama, perni
- quadro: quadro pieno HOPPE
- fissaggio: coprivite, viti multiuso per profili in legno e resina inclusi
- particolarità: martellina senza rosetta, elemento di fissaggio rapido integrato per un veloce montaggio

descrizione	perni Ø	sporg. quadro viti	F1 codice/€	F4 codice/€	F9 codice/€	F9016M codice/€	conf.	im- ballo
martellina DK, pezzo	5	37	12004425	12105454	12105715	12106124	10	40
		3 x 20	19,24	20,11	20,11	19,24	10	40
		43	12004431	12106203	12106227	12106446	10	40
3 x 20		19,24	20,11	20,11	19,24			
descrizione	perni Ø	sporg. quadro viti	F9714M codice/€				conf.	im- ballo
martellina DK, pezzo	5	37	12106173				10	40
		3 x 20	19,24					
		43	12106483				10	40
3 x 20		19,24						

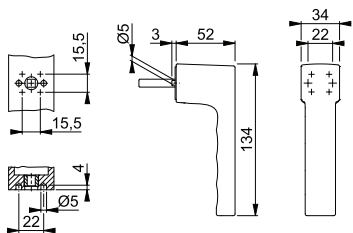

novità



Toulon - 0737RLS

duraplus®

Martellina DK Kompakt HOPPE in alluminio, con cilindro:

- adatta a profili in alluminio, legno e resina
- tipo di chiusura: cilindro con chiave reversibile
- scatto: 90°
- sottostruzione: zama, perni
- quadro: quadro pieno HOPPE
- fissaggio: coprivite, viti multiuso per profili in legno e resina inclusi
- particolarità: martellina senza rosetta, elemento di fissaggio rapido integrato per un veloce montaggio



descrizione	perni Ø	sporg. quadro viti	F1 codice/€	F4 codice/€	F9 codice/€	F9016M codice/€	conf.	im- ballo
martellina DK con cilindro, pezzo	5	37	12148180	12148192	12148209	12148246	2	20
		3 x 20	38,46	40,29	40,29	40,29	2	20
		43	12148265	12148271	12148283	12148325	2	20
3 x 20		38,46	40,29	40,29	40,29			
descrizione	perni Ø	sporg. quadro viti	F9714M codice/€				conf.	im- ballo
martellina DK con cilindro, pezzo	5	37	12148258				2	20
		3 x 20	40,29					
		43	12148337				2	20
3 x 20		40,29						

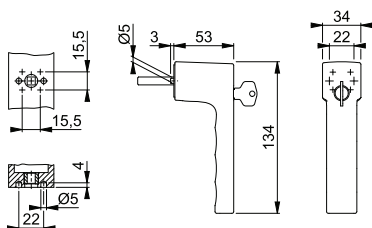



SecuForte®
VarioFit®



Le martelline con SecuForte® hanno ricevuto uno dei premi per «migliore innovazione» al concorso di innovazione della fiera EQUIPBAIE 2018 di Parigi.

Toulon - 0737/UD9024

duraplus®

Martellina DK HOPPE in alluminio con **SecuForte®** e **VarioFit®**:

- certificata secondo **DIN EN 13126-3: 2|3|180|-|0|1|3|1/1|3/C1** e **RAL-GZ 607/9**
- scatto: 90°
- copertura: piastrina di copertura parziale
- sottocostruzione: resina, perni
- quadro: quadro pieno HOPPE, grazie a una molla di compressione applicata al quadro all'interno, copre una profondità variabile fino a 10 mm
- fissaggio: coprivate, viti filettate M5
- particolarità: funzione di bloccaggio automatico in posizione chiusa (0°) e in posizione di ribalta (180°)



2

descrizione	perni Ø	sporg. quadro viti	F1 codice/€	F3 codice/€	F4 codice/€	F9 codice/€	conf.	im- ballo
martellina DK, pezzo	10	7 32-42 M5 x 45/50	11735880 14,86	11735983 15,54	11735995 15,54	11736008 15,54	10	60
descrizione	perni Ø	sporg. quadro viti	F31-1 codice/€	F8707 codice/€	F9016 codice/€	F9714M codice/€	conf.	im- ballo
martellina DK, pezzo	10	7 32-42 M5 x 45/50	11736015 27,02	11736033 13,51	11736021 13,51	11736045 14,86	10	60

Altre specificazioni su richiesta.

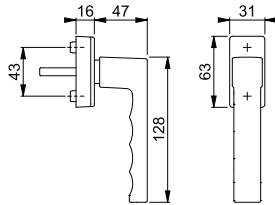

Toulon - 0737SV/U947

duraplus®

Martellina DK HOPPE in alluminio con pulsante, autobloccante:

- scatto: 90°
- copertura: piastrina di copertura parziale
- sottocostruzione: resina, perni
- quadro: quadro pieno HOPPE
- fissaggio: coprivate, viti filettate M5



descrizione	perni Ø	sporg. quadro viti	F1 codice/€	F3 codice/€	F4 codice/€	F9 codice/€	conf.	im- ballo
martellina DK con pulsante, pezzo	10	7 32 M5 x 40	3937448 14,78			3937536 15,49	2	20
			3937456 14,78		3937510 15,49	3937544 15,49	2	20
			3937464 14,78	3937499 15,49	3937528 15,49	3937552 15,49	2	20
descrizione	perni Ø	sporg. quadro viti	F8707 codice/€	F9016 codice/€	F9714M codice/€	conf.	im- ballo	
martellina DK con pulsante, pezzo	10	7 32 M5 x 40		3937608 14,08			2	20
			3937587 14,08	3937616 14,08	11618036 15,49		2	20
				3937624 14,08			2	20

Altre specificazioni su richiesta.

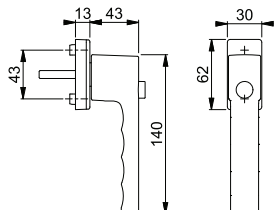



SecuDuplex®

Toulon - 0737SVS/U947

duraplus®

Martellina DK HOPPE in alluminio con cilindro **SecuDuplex®** (pulsante e chiave):

- tipo di chiusura: cilindro con chiave reversibile
- scatto: 90°
- copertura: piastrina di copertura parziale
- sottocostruzione: resina, perni
- quadro: quadro pieno HOPPE
- fissaggio: coprivite, viti filettate M5



descrizione	perni Ø	sporg. quadro viti	F1	F3	F4	F9	conf.	im- ballo	
			codice/€	codice/€	codice/€	codice/€			
martellina DK con cilindro, pezzo	10	7	32	3937641	3937675		3937747	2	20
			M5 x 40	25,78	27,00		27,00		
			37	3937659		3937712	3937755		
			M5 x 45	25,78		27,00	27,00		
martellina DK con cilindro, pezzo	10	7	43	3937667			3937763	2	20
			M5 x 50	25,78			27,00		
			F8707	F9016					
			codice/€	codice/€					
martellina DK con cilindro, pezzo	10	7	32	3937780	3937819			2	20
			M5 x 40	24,55	24,55				
			37	3937798	3937827				
			M5 x 45	24,55	24,55				
martellina DK con cilindro, pezzo	10	7	43	3937801	3937835			2	20
			M5 x 50	24,55	24,55				

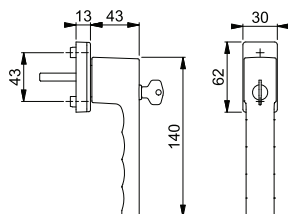

Altre specificazioni su richiesta.



SecuForte®

VarioFit®



Le martelline con SecuForte® hanno ricevuto uno dei premi per «migliore innovazione» al concorso di innovazione della fiera EQUIPBAIE 2018 di Parigi.

Toulon - 0737S/UD9024

duraplus®

Martellina DK HOPPE in alluminio con **SecuForte®** e **VarioFit®**, con cilindro:

- certificata secondo **DIN EN 13126-3: 2|3|180|-|0|1|3|3|3|C1** e **RAL-GZ 607/9, RAL200**; adempie ai requisiti della normativa **DIN EN 1627-1630 RC1-6**
- tipo di chiusura: cilindro con chiave reversibile
- scatto: 90°
- copertura: piastrina di copertura parziale
- sottocostruzione: resina, perni
- quadro: quadro pieno HOPPE, grazie a una molla di compressione applicata al quadro all'interno, copre una profondità variabile fino a 10 mm
- fissaggio: coprivite, viti filettate M5
- particolarità: funzione di bloccaggio automatico in posizione chiusa (0°) e in posizione di ribalta (180°)



descrizione	perni Ø	sporg. quadro viti	F1	F3	F4	F9	conf.	im- ballo	
			codice/€	codice/€	codice/€	codice/€			
martellina DK con cilindro, pezzo	10	7	32-42	11737475	11737487	11737992	11738005	10	40
			M5 x 45/50	46,63	48,85	48,85	48,85		
martellina DK con cilindro, pezzo	10	7	F31-1	F8707	F9016	F9714M		10	40
			M5 x 45/50	codice/€	codice/€	codice/€	codice/€		
martellina DK con cilindro, pezzo	10	7	32-42	11738017	11738042	11738029	11738054	10	40
			M5 x 45/50	88,82	44,41	44,41	48,85		

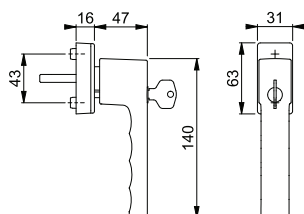

Specificazioni speciali e diversi tipi di chiusura su richiesta.



SecuTBT®

Toulon - 0737S/U947 TBT4

duraplus®

Martellina DK HOPPE in alluminio con **SecuTBT®**, con cilindro:

- tipo di chiusura: cilindro con chiave reversibile, bloccabile in posizione 0° e 90°, funzione di bloccaggio automatico
- scatto: 90°
- copertura: piastrina di copertura parziale
- sottocostruzione: resina, perni
- quadro: quadro pieno HOPPE
- fissaggio: coprivate, viti filettate M5



2

descrizione	perni Ø	sporg. quadro viti	F1 codice/€	F9 codice/€	F8707 codice/€	F9016 codice/€	conf.	im- ballo
martellina DK con cilindro, pezzo	10	32	3937851	3937940		3938029	2	20
		M5 x 40	41,46	43,43		39,48		
		37	3937860	3937958	3937982	3938037	2	20
		M5 x 45	41,46	43,43	39,48	39,48		
		43	3937878	3937966		3938045	2	20
		M5 x 50	41,46	43,43		39,48		
descrizione	perni Ø	sporg. quadro viti	F9714M codice/€				conf.	im- ballo
martellina DK con cilindro, pezzo	10	32	11689031				2	20
		M5 x 40	43,43					
		37	11682802				2	20
		M5 x 45	43,43					

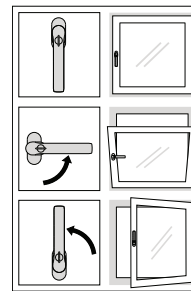
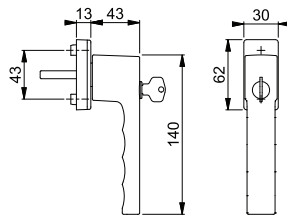

funzione TBT

Altre specificazioni su richiesta.



Secu100®

Secustik®

VarioFit®

Toulon - 0737S/US947-1 100NM

duraplus®

Martellina DK HOPPE in alluminio con **Secu100® + Secustik® e VarioFit®**, con cilindro:

- certificata secondo **DIN EN 13126-3: 2|3|180|-|0|1|3|2|3|3|C1** e **RAL-GZ 607/9**, **RAL100**; adempie ai requisiti della normativa **DIN EN 1627-1630 RC1-6**
- tipo di chiusura: cilindro con chiave reversibile
- scatto: 90°
- copertura: piastrina di copertura parziale
- sottocostruzione: resina, perni
- quadro: quadro pieno HOPPE, grazie a una molla di compressione applicata al quadro all'interno, copre una profondità variabile fino a 10 mm
- fissaggio: coprivate, viti filettate M5
- particolarità: sicurezza di base integrata



descrizione	perni Ø	sporg. quadro viti	F1 codice/€	F4 codice/€	F9 codice/€	F8707 codice/€	conf.	im- ballo
martellina DK con cilindro, pezzo	10	32-42	10764792	10764813	10764821	10764830	2	20
		M5 x 50/55	39,08	40,94	40,94	37,22		
descrizione	perni Ø	sporg. quadro viti	F9016 codice/€	F9714M codice/€			conf.	im- ballo
martellina DK con cilindro, pezzo	10	32-42	10764848	11506246			2	20
		M5 x 50/55	37,22	40,94				

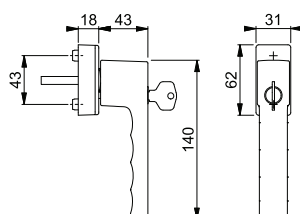

Specificazioni speciali e diversi tipi di chiusura su richiesta.

Toulon - 0737FA-1/51N/U34/0737/51NS/51PNS

duraplus®



Guarnitura con rosetta e bocchetta con martellina DK HOPPE in alluminio per porte balcone:

- scatto: esterno senza, interno 90°
- rosette: esterno pressofuse; interno rosetta con piastrina di copertura parziale, bocchetta con piastrina di copertura intera
- sottocostruzione: interno resina, perni
- quadro: per quadro pieno HOPPE
- fissaggio: coprivite, dall'interno, passante, viti filettate M5

descrizione			perni Ø	foro	F1	F9	F8707	F9005	conf.	im- ballo
					codice/€	codice/€	codice/€	codice/€		
guarnitura per porte balcone	63-73	7	10		11669093 59,81	11669159 62,66	11669160 56,96	11914890 62,66	1	10
descrizione			perni Ø	foro	F9016	F9714M			conf.	im- ballo
guarnitura per porte balcone	63-73	7	10		11669172 56,96	11669123 62,66			1	10

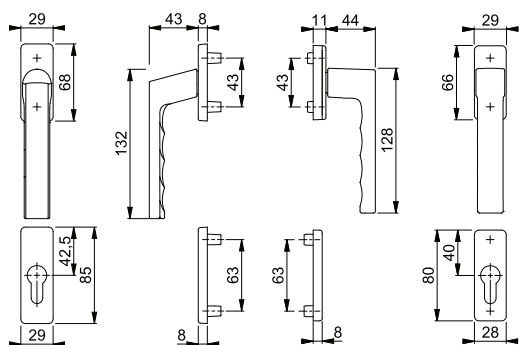

Toulon - 0737KH/51N/U34/0737/51NS/51PNS

duraplus®



Guarnitura con rosetta e bocchetta con martellina DK HOPPE in alluminio, esterno maniglia con collo ribassato, per porte balcone:

- scatto: esterno senza, interno 90°
- rosette: esterno pressofuse; interno rosetta con piastrina di copertura parziale, bocchetta con piastrina di copertura intera
- sottocostruzione: interno resina, perni
- quadro: per quadro pieno HOPPE
- fissaggio: coprivite, dall'interno, passante, viti filettate M5

descrizione			perni Ø	foro	F1	F3	F4	F9	conf.	im- ballo
					codice/€	codice/€	codice/€	codice/€		
guarnitura per porte balcone con collo ribassato	63-73	7	10		3937739 59,81	3937843 62,66	3937991 62,66	3938011 62,66	1	10
descrizione			perni Ø	foro	F8707	F9016	F9714M		conf.	im- ballo
guarnitura per porte balcone con collo ribassato	63-73	7	10		3938053 56,96	3938117 56,96	10822041 62,66		1	10

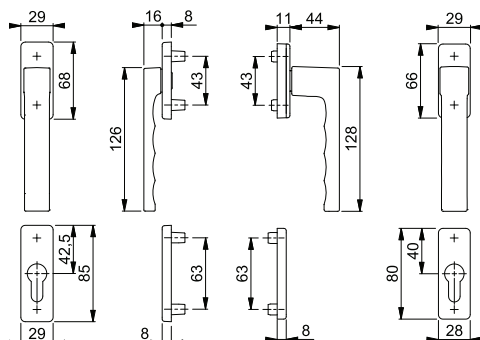



Secustik®
VarioFit®

Toulon - PSK-0737/US947-1

duraplus®

Martellina DK HOPPE in alluminio con **Secustik®** e **VarioFit®** per scorrevole parallelo:

- certificata secondo **DIN EN 13126-3: 2|3/180|-|0|1|5|0/0|3/C1** e **RAL-GZ 607/9**
- scatto: 90°
- copertura: piastrina di copertura parziale
- sottocostruzione: resina, perni
- quadro: quadro pieno HOPPE, grazie a una molla di compressione applicata al quadro all'interno, copre una profondità variabile fino a 10 mm
- fissaggio: coprivate, viti filettate M5
- particolarità: sicurezza di base integrata



2

descrizione	perni Ø	sporg. quadro viti	F1 codice/€	F3 codice/€	F4 codice/€	F9 codice/€	conf.	im- ballo
martellina PSK, pezzo	10	7 32-42 M5 x 50/55	10790042 27,29	10790051 28,58	10790069 28,58	10790077 28,58	2	20
descrizione	perni Ø	sporg. quadro viti	F8707 codice/€	F9016 codice/€	F9714M codice/€		conf.	im- ballo
martellina PSK, pezzo	10	7 32-42 M5 x 50/55	10790085 25,99	10790093 25,99	11506398 28,58		2	20

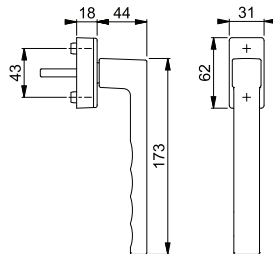

Secu100®
Secustik®
VarioFit®

Toulon - PSK-0737S/US947-1 100NM

duraplus®

Martellina DK HOPPE in alluminio con **Secu100®** + **Secustik®** e **VarioFit®**, con cilindro, per scorrevole parallelo:

- certificata secondo **DIN EN 13126-3: 2|3/180|-|0|1|3|2/3|3/C1** e **RAL-GZ 607/9**, **RAL100**; adempie ai requisiti della normativa **DIN EN 1627-1630 RC1-6**
- tipo di chiusura: cilindro con chiave reversibile
- scatto: 90°
- copertura: piastrina di copertura parziale
- sottocostruzione: resina, perni
- quadro: quadro pieno HOPPE, grazie a una molla di compressione applicata al quadro all'interno, copre una profondità variabile fino a 10 mm
- fissaggio: coprivate, viti filettate M5
- particolarità: sicurezza di base integrata



descrizione	perni Ø	sporg. quadro viti	F1 codice/€	F9 codice/€	F8707 codice/€	F9016 codice/€	conf.	im- ballo
martellina PSK, con cilindro, pezzo	10	7 32-42 M5 x 50/55	10790106 58,17	10790131 60,94	10790149 55,40	10790157 55,40	2	20

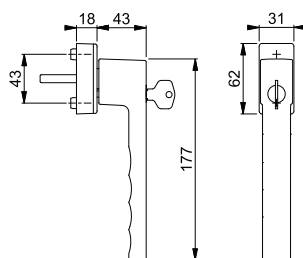

■ Toulon - HS-0737/419N-AS

duraplus®



Maniglione a coppia per alzante scorrevole HOPPE in alluminio:

- guida: fisso/girevole
- scatto: a sfere 180°
- sottostruttura: zama, perni
- quadro: quadro pieno HOPPE sciolto con spigoli arrotondati
- fissaggio: coprivite, passante, viti filettate M6

descrizione			distanza foro	F1	F9	F8707	F9016	conf.	imballo
				codice/€	codice/€	codice/€	codice/€		
maniglione a coppia per alzante scorrevole			69	11600238	11600299	11600305	11600287	1	4
				106,44	111,51	101,37	101,37		
descrizione			distanza foro	F9714M				conf.	imballo
maniglione a coppia per alzante scorrevole			69	11645295				1	4
				111,51					

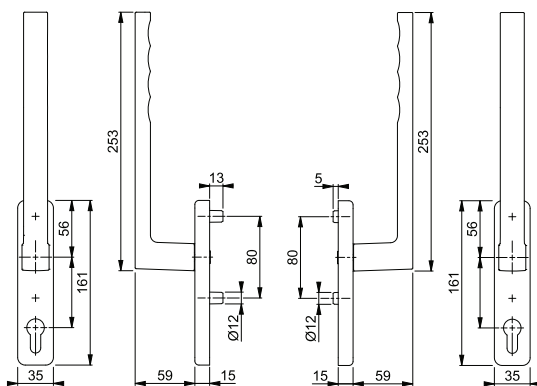

Set di fissaggio per altri spessori porta vedi pag. 618.

■ Toulon - HS-0737/419N-AS/420

duraplus®



Maniglione singolo per alzante scorrevole HOPPE in alluminio, esterno con maniglietta da incasso:

- guida: fisso/girevole
- scatto: a sfere 180°
- sottostruttura: esterno senza, interno in zama con perni
- quadro: quadro pieno HOPPE sciolto con spigoli arrotondati
- fissaggio: coprivite, passante, viti filettate M6

descrizione			distanza foro	F1	F9	F8707	F9016	conf.	imballo
				codice/€	codice/€	codice/€	codice/€		
maniglione singolo per alzante scorrevole con maniglietta da incasso			69	11600548	11600573	11600597	11600585	1	4
				62,44	65,42	59,47	59,47		
			senza foro	11600445	11600494	11600536	11600524	1	4
				62,44	65,42	59,47	59,47		
descrizione			distanza foro	F9714M				conf.	imballo
maniglione singolo per alzante scorrevole con maniglietta da incasso			69	11645635				1	4
				65,42					
			senza foro	11645325				1	4
				65,42					

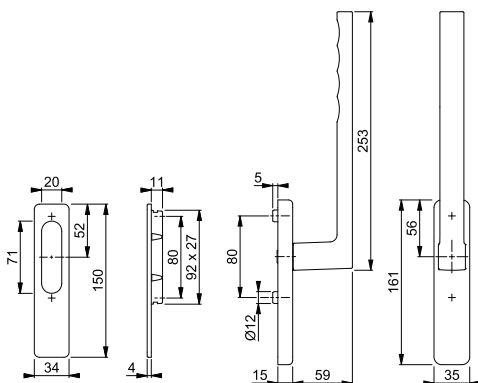

Per altri spessori porta vedi il set viti a pag. 617 e il quadro pieno a pag. 608.



2



Quadro Rapido

Trondheim - E1430Z/42K/42KS

duraplus®

Guarnitura con rosetta e bocchetta HOPPE in acciaio inox per porte interne:

- certificata secondo **DIN EN 1906: 37-0140A**, guarnitura per edifici pubblici
- guida: maniglie sciolte, molle di richiamo reversibili ambidestre, anelli di guida esenti da manutenzione
- versione: **HOPPE Quadro Rapido** con quadro pieno HOPPE (versione maschio/femmina)
- sottocostruzione: resina
- fissaggio: coprivate, viti multiuso



descrizione	F69	foro	F69		conf.	imballo
			codice/€			
guarnitura	35-45	8	2826068		1	10
	65-75	8	2826092		1	10
guarnitura versione WC	40-45	8	2826113		1	10
maniglia parte femmina, pezzo	5-8		2901515		10	20
	8		11,03			

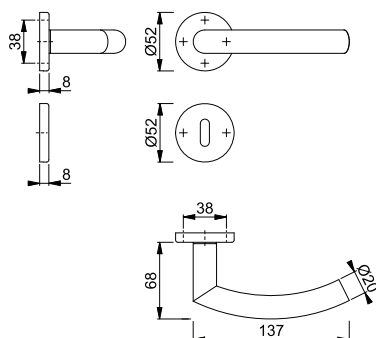

La maniglia E1430Z è compatibile con le rosette E42K (pag. 337) e E30P (pag. 342).

Indicazione per versione femmina:

Utilizzo esclusivamente con i vari tipi di **quadri HOPPE** (pieno, espansione o cambio pieno), vedi pag. 608 e successive.



Quadro Rapido

Quadro Rapido Plus

Trondheim - E1430Z/849N

duraplus®

Guarnitura **HOPPE Quadro RapidoPlus** con rosetta piatta in acciaio inox senza bocchetta per porte interne:

- certificata secondo **DIN EN 1906: 37-0140U**, guarnitura per edifici pubblici
- guida: maniglie sciolte, anelli di guida esenti da manutenzione
- versione: **HOPPE Quadro Rapido** con quadro pieno HOPPE (versione maschio/femmina)
- fissaggio: rosette a incastro con perni passanti
- particolarità: montaggio senza viti, rosetta piatta da 2 mm



descrizione	F69	foro	F69		conf.	imballo
			codice/€			
guarnitura senza bocchetta	35-45	8	11619752		1	10
			30,76			

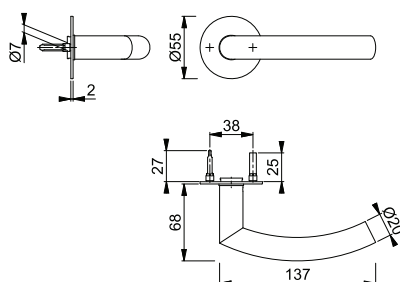

Abbinabile con la bocchetta E849NS a pag. 341.

Accessori per guarniture HOPPE Quadro RapidoPlus vedi a pag. 615.



Quadro Rapido



Trondheim - E1430Z/30P/30PS

duraplus®

Guarnitura con rosetta e bocchetta HOPPE in acciaio inox per porte a profilo:

- certificata secondo **DIN EN 1906: 37-0140A**, guarnitura per edifici pubblici
- guida: maniglie sciolte, molle di richiamo reversibili ambidestre, anelli di guida esenti da manutenzione
- versione: **HOPPE Quadro Rapido** con quadro pieno HOPPE (versione femmina/femmina)
- sottocostruzione: resina
- fissaggio: coprivite, viti multiuso



descrizione	65-75	8	foro	F69	zincato	conf.	imballo
				codice/€	codice/€		
guarnitura				11612745 37,46		1	10
molla di richiamo Z-RFL8-2, coppia		8			2839977 4,25	10	50

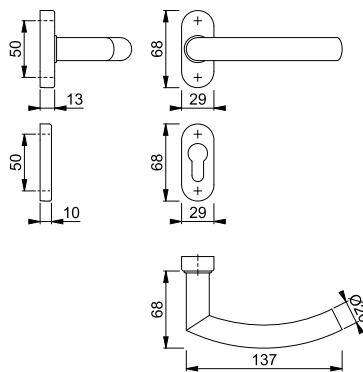

Indicazione per versione femmina:

Per spessore porta inferiore o superiore si prega di sostituire il quadro sciolto. Utilizzo esclusivamente con i vari tipi di **quadri HOPPE** (pieno, espansione o cambio pieno), vedi pag. 608 e successive.



Secustik®
VarioFit®

Trondheim - E0430/US956

duraplus®

Martellina DK HOPPE in acciaio inox con **Secustik®** e **VarioFit®**:

- certificata secondo **DIN EN 13126-3: 2|3|180|-|0|1|5|0|0|3|C1** e **RAL-GZ 607/9**
- scatto: 90°
- copertura: piastrina di copertura intera
- sottocostruzione: resina, perni
- quadro: quadro pieno HOPPE, grazie a una molla di compressione applicata al quadro all'interno, copre una profondità variabile fino a 10 mm
- fissaggio: coprivite, viti filettate M5
- particolarità: sicurezza di base integrata



descrizione	perni Ø	sporg. quadro viti	F69	conf.	imballo
			codice/€		
martellina DK, pezzo	10	7	10763845 33,30	10	40

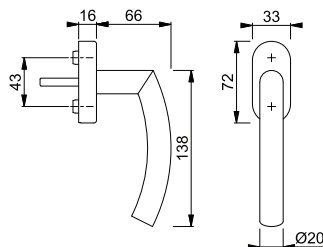

Altre specificazioni su richiesta.



SecuSelect®
Secustik®
Quadro Rapido

EUS950S

Rosetta per martellina DK **SecuSelect®** HOPPE in acciaio inox con **Secustik®**, con cilindro:

- certificata secondo **DIN EN 13126-3: 2|3|180|-0|1|3|3|3|C1** e **RAL-GZ 607/9, RAL200**; adempie ai requisiti della normativa **DIN EN 1627-1630 RC1-6**
- tipo di chiusura: cilindro con chiave reversibile
- scatto: 90°
- copertura: piastrina di copertura intera
- sottocostruzione: zama, perni
- quadro: **HOPPE Quadro Rapido** con quadro pieno HOPPE
- fissaggio: coprivite, viti filettate M5
- particolarità: sicurezza di base integrata

duraplus®



descrizione	perni Ø	sporg. quadro viti	F69		conf.	im- ballo
			codice/€			
rosetta per martellina DK con cilindro, pezzo	10	37	11517761		1	20
		M5 x 50	121,30			
		43	11517773			
		M5 x 55	121,30		1	20

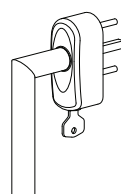
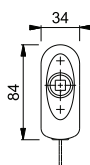
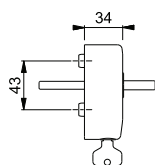

Esempio di montaggio

Trondheim - E1430Z

Maniglia parte femmina HOPPE in acciaio inox per porte interne:

- versione: per **HOPPE Quadro Rapido** con quadro pieno HOPPE
- guida: per guarnitura sciolta

duraplus®



descrizione	sporg. quadro viti	F69		conf.	im- ballo
		codice/€			
maniglia parte femmina, pezzo	8	2901515		10	20
		11,03			

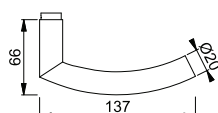

Maniglie parte femmina con HOPPE Quadro Rapido sono abbinabili con le rosette per martelline DK **SecuSelect®**.

Quadro Rapido



SecuSelect®
Secu100®
Secustik®
SecuTBT®
Quadro Rapido

EUS950S 100NM TBT4

duraplus®

Rosetta per martellina DK **SecuSelect®** HOPPE in acciaio con **Secu100® + Secustik®** e **SecuTBT®**, con cilindro:

- adempie ai requisiti della normativa **DIN EN 1627-1630 RC1-6**
- tipo di chiusura: cilindro con chiave reversibile, bloccabile in posizione 0° e 90°, funzione di bloccaggio automatico
- scatto: 90°
- copertura: piastrina di copertura intera
- sottocostruzione: zama, perni
- quadro: **HOPPE Quadro Rapido** con quadro pieno HOPPE
- fissaggio: coprivite, viti filettate M5
- particolarità: sicurezza di base integrata



2

descrizione	perni Ø	sporg. quadro viti	F69		conf.	im- ballo
			codice/€			
rosetta per martellina DK con cilindro, pezzo	10	37	11634509		1	20
		M5 x 50	138,50			
		43	11634510		1	20
		M5 x 55	138,50			

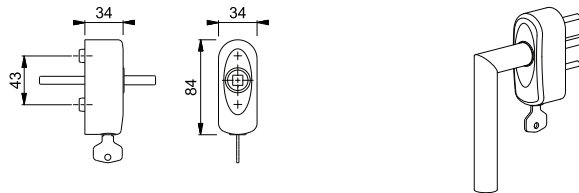

Esempio di montaggio



Quadro Rapido

Trondheim - E1430Z

duraplus®

Maniglia parte femmina HOPPE in acciaio inox per porte interne:

- versione: per **HOPPE Quadro Rapido** con quadro pieno HOPPE
- guida: per guarnitura sciolta



descrizione	sporg. quadro viti	F69		conf.	im- ballo
		codice/€			
maniglia parte femmina, pezzo	8	2901515		10	20
		11,03			

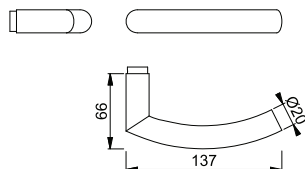

Maniglie parte femmina con HOPPE Quadro Rapido sono abbinabili con le rosette per martelline DK **SecuSelect®**.





2



Valencia - M170/42K/42KS

duraplus®

Guarnitura con rosetta e bocchetta HOPPE in ottone per porte interne:

- certificata secondo **DIN EN 1906: 26-0140A**
- guida: maniglie in versione fisso/girevole, molle di richiamo, anelli di guida esenti da manutenzione
- versione: quadro a profilo HOPPE
- sottostruzione: resina
- fissaggio: coprivate, viti multiuso



descrizione			foro	F71				conf.	imballo
				codice/€					
guarnitura	30-64	8		519620				1	10
				519644				1	10
				76,37					
				76,37					

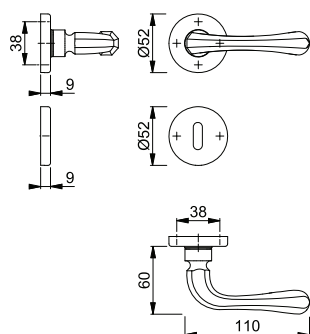

Valencia - M170/15K-2/15KS-2

duraplus®

Guarnitura con rosetta e bocchetta HOPPE in ottone per porte interne:

- guida: maniglie sciolte, molle di richiamo reversibili ambidestre, anelli di guida esenti da manutenzione
- versione: quadro a profilo HOPPE (versione maschio/femmina)
- sottostruzione: resina
- fissaggio: visibile, viti multiuso



descrizione			foro	F54	F55			conf.	imballo
				codice/€	codice/€				
guarnitura	28-68	8		2450929	2450937			1	10
				2451905	2451921			1	10
				84,00	84,00				
				84,00	84,00				

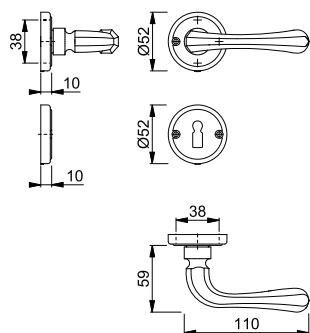







■ **Valencia - M170/221**

duraplus®

Guarnitura con placca lunga HOPPE in ottone per porte interne:

- guida: maniglie sciolte, molle di richiamo reversibili ambidestre, anelli di guida esenti da manutenzione
- versione: quadro a profilo HOPPE (versione maschio/femmina)
- fissaggio: visibile, viti multiuso



descrizione			distanza foro	F54	F55			conf.	imballo
				codice/€	codice/€				
guarnitura	31-72	8	 90		3070258 93,97			1	10
			 85	3070223 93,97	3070266 93,97			1	10

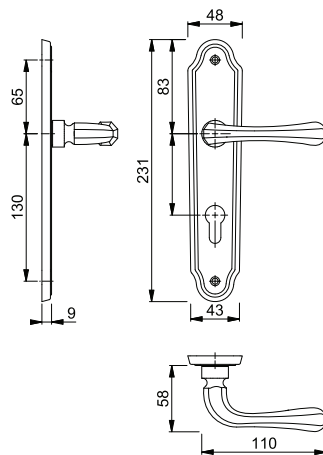

2



■ **Valencia - M439/15**

duraplus®

Maniglione dritto HOPPE in ottone, con rosette:

- fissaggio: coprivite, viti multiuso



descrizione	interasse	F54	F55			conf.	imballo
		codice/€	codice/€				
maniglione dritto con rosette, pezzo	194	2455551 97,87	2455560 97,87			1	5

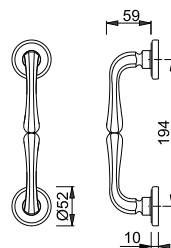

Fissaggio per porte in legno incluso.



Valencia - M439/42

duraplus®

Maniglione diritto HOPPE in ottone, con rosette:

- fissaggio: coprivite, viti multiuso



descrizione	interasse	F71	F73	F77-R	conf.	imballo
		codice/€	codice/€	codice/€		
maniglione diritto con rosette, pezzo	194	525744 88,98	716678 97,87	1876944 124,57	1	5

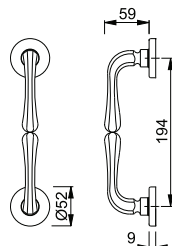

Fissaggio per porte in legno incluso.



Resista® è garantito su tutte le superfici che contengono la lettera **R** nel codice finitura.

Resista®





Valencia - M170/20/20S

duraplus®

Guarnitura con rosetta e bocchetta HOPPE in ottone per porte a profilo:

- guida: maniglie sciolte, anelli di guida esenti da manutenzione
- versione: quadro a profilo HOPPE (versione maschio/femmina)
- fissaggio: visibile, viti multiuso



descrizione			foro	F54	F55	conf.	imballo
				codice/€	codice/€		
guarnitura	41-81	8		2452772 94,51	2452801 94,51	1	4

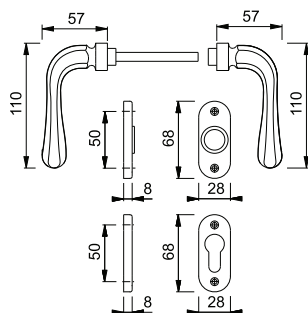



■ **Valencia - M070/U30**

duraplus®

- Martellina DK HOPPE in ottone:
- scatto: 90°
 - copertura: piastrina di copertura intera
 - sottocostruzione: resina, perni
 - quadro: quadro pieno HOPPE
 - fissaggio: coprivite, per viti filettate M5



descrizione	perni Ø	sporg. quadro viti	F54	F55	F71	conf.	im- ballo
			codice/€	codice/€	codice/€		
martellina DK, pezzo	10	7	35 senza		3545364 57,08	2	20
			35 M5 x 40	3545276 62,96	3545305 62,96	1	10

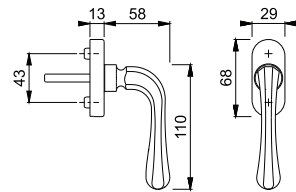

2



■ **Valencia - M70/369KF**

duraplus®

- Martellina a croce HOPPE in ottone con placca corta:
- scatto: senza
 - placca: ottone, senza perni
 - quadro: quadro pieno HOPPE sciolto
 - fissaggio: visibile, viti multiuso
 - particolarità: montaggio solo con giochi tipo 2 per cremonesi, per finestre ad anta rotante



descrizione	perni Ø	sporg. quadro viti	F54	F55	F71	conf.	im- ballo	
			codice/€	codice/€	codice/€			
martellina a croce con placca corta, pezzo		7	senza multiuso	2455332 70,33	2455341 70,33	505456 63,94	1	10

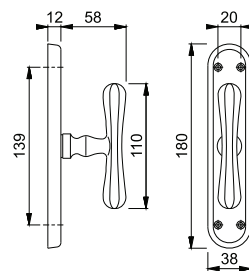

Montaggio solo con giochi tipo 2 per cremonesi, vedi pag. 626 e successive.





Verona - M151/42K/42KS

duraplus®



Quadro Rapido

- Guarnitura con rosetta e bocchetta HOPPE in ottone per porte interne:
- certificata secondo **DIN EN 1906: 37-0140A**, guarnitura per edifici pubblici
 - guida: maniglie sciolte, molle di richiamo reversibili ambidestre, anelli di guida esenti da manutenzione
 - versione: **HOPPE Quadro Rapido** con quadro pieno HOPPE (versione maschio/femmina)
 - sottocostruzione: resina
 - fissaggio: coprivate, viti multiuso



descrizione	F41-R	F71	F77-R	conf.	imballo
guarnitura	32-48	8		1	10
guarnitura versione femmina/femmina	60-73	8		1	10
guarnitura versione WC	38-47	8		1	10
		5-8			
maniglia parte femmina, pezzo		8		5	20

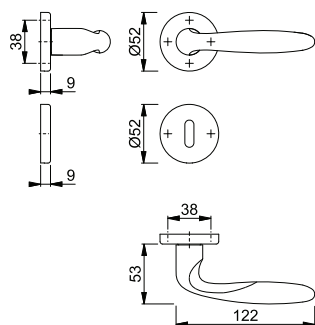

Resista® è garantito su tutte le superfici che contengono la lettera **R** nel codice finitura.

Resista®

Indicazione per versione femmina:

Per spessore porta inferiore o superiore si prega di sostituire il quadro sciolto. Utilizzo esclusivamente con i vari tipi di **quadri HOPPE** (pieno, espansione o cambio pieno), vedi pag. 608 e successive.

Verona - M51G/42K/42KS

duraplus®



Quadro Rapido

- Guarnitura con rosetta e bocchetta HOPPE in ottone per porte interne:
- certificata secondo **DIN EN 1906: 37-0140A**, guarnitura per edifici pubblici
 - guida: maniglie sciolte, molle di richiamo reversibili ambidestre, anelli di guida esenti da manutenzione
 - versione: **HOPPE Quadro Rapido** con quadro pieno HOPPE (versione femmina/femmina)
 - sottocostruzione: resina
 - fissaggio: coprivate, viti multiuso



descrizione	F41-R	F71	F77-R	conf.	imballo
guarnitura con pomolo	57-79	8		1	10
pomolo parte femmina, pezzo		8		2	12

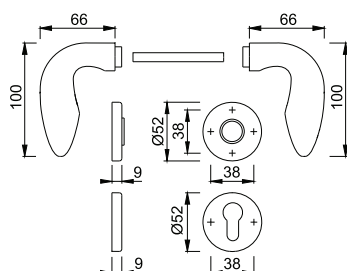

Resista® è garantito su tutte le superfici che contengono la lettera **R** nel codice finitura.

Resista®

Indicazione per versione femmina:

Utilizzo esclusivamente con i vari tipi di **quadri HOPPE** (pieno, espansione o cambio pieno), vedi pag. 608 e successive.



Verona - M151/42K

duraplus®

Mezza guarnitura con rosetta HOPPE in ottone senza bocchetta per porte d'ingresso (lato interno):

- guida: maniglia sciolta, anello di guida esente da manutenzione
- versione: per quadro ad espansione HOPPE (versione femmina)
- sottocostruzione: resina
- fissaggio: coprivite, viti multiuso



descrizione		F41-R				conf.	imballo
		codice/€					
mezza guarnitura (interna)		2156244				1	10
		35,98					

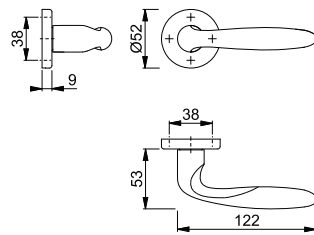

Resista® è garantito su tutte le superfici che contengono la lettera **R** nel codice finitura.

Resista®

2





Verona - M51G/42

duraplus®

Pomolo con rosetta HOPPE in ottone per porte d'ingresso:

- guida: pomolo zancato fisso, con foro quadro
- sottocostruzione: acciaio, perni
- fissaggio: coprivite, unilaterale, viti multiuso, sistema di fissaggio per pomoli con rosetta



descrizione			F41-R	F71	F77-R	conf.	imballo
			codice/€	codice/€	codice/€		
pomolo con rosetta, pezzo			2381601	2381581	2381628	2	12
			51,33	39,48	55,28		

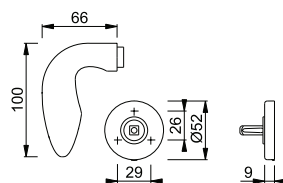

Resista® è garantito su tutte le superfici che contengono la lettera **R** nel codice finitura.

Resista®

Fissaggio per porte in legno incluso.

Verona - M151/30P/30PS

duraplus®

Guarnitura con rosetta e bocchetta HOPPE in ottone per porte a profilo:

- certificata secondo **DIN EN 1906: 37-0140U**, guarnitura per edifici pubblici
- guida: maniglie sciolte, anelli di guida esenti da manutenzione
- versione: **HOPPE Quadro Rapido** con quadro pieno HOPPE (versione femmina/femmina)
- sottostruzione: resina
- fissaggio: coprivate, viti multiuso



Quadro Rapido



descrizione			foro	F41-R	F71	F77-R	zincato	conf.	imballo
				codice/€	codice/€	codice/€	codice/€		
guarnitura	60-73	8		3243788 73,21	3243796 56,32	3243809 78,85		1	4
molla di richiamo Z-RFL8-2, coppia		8					2839977 4,25	10	50

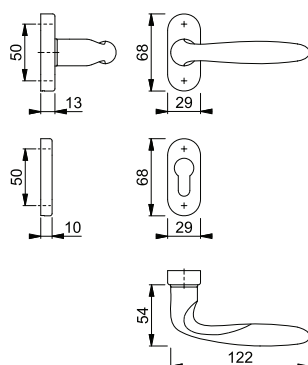

Resista® è garantito su tutte le superfici che contengono la lettera **R** nel codice finitura.

Resista®

Indicazione per versione femmina:

Per spessore porta inferiore o superiore si prega di sostituire il quadro sciolto. Utilizzo esclusivamente con i vari tipi di **quadri HOPPE** (pieno, espansione o cambio pieno), vedi pag. 608 e successive.





Verona - M51G/30P/30PS

duraplus®

Mezza guarnitura con pomolo con rosetta HOPPE e bocchetta in ottone per porte a profilo:

- guida: pomolo zancato fisso, con foro quadro, ambidestro
- sottocostruzione: rosette in acciaio, bocchette in resina
- fissaggio: coprivate, viti multiuso

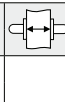

descrizione			foro	F41-R	F77-R			conf.	im- ballo
				codice/€	codice/€				
mezza guarnitura con pomolo				3227041 37,10	3227032 39,96			2	12

2

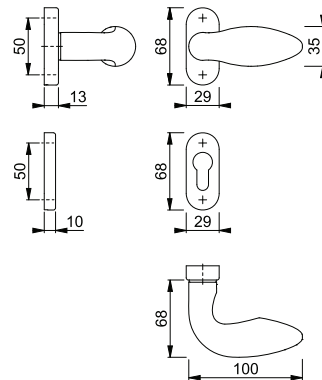

Resista® è garantito su tutte le superfici che contengono la lettera **R** nel codice finitura.

Resista®

Fissaggio per porte in legno incluso.



Verona - M51G/30P

duraplus®

Pomolo con rosetta HOPPE in ottone per porte a profilo:

- guida: pomolo zancato fisso, con foro quadro, ambidestro
- sottocostruzione: acciaio
- fissaggio: coprivate, viti multiuso, sistema di fissaggio per pomoli con rosetta

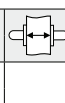
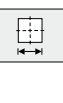

descrizione				F41-R	F71	F77-R		conf.	im- ballo
				codice/€	codice/€	codice/€			
pomolo con rosetta (fisso), pezzo				2641178 37,10	2641143 28,54	2641186 39,96		2	12

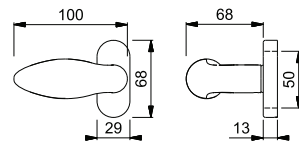

Resista® è garantito su tutte le superfici che contengono la lettera **R** nel codice finitura.

Resista®

Abbinabile con la bocchetta M30PS a pag. 335.

Fissaggio per porte in legno incluso.



Secustik®
VarioFit®

Verona - M051/US956

Martellina DK HOPPE in ottone con **Secustik®** e **VarioFit®**:

- certificata secondo **DIN EN 13126-3: 2|3|180|-|0|1|5|0|0|3|C1** e **RAL-GZ 607/9**
- scatto: 90°
- copertura: piastrina di copertura intera
- sottocostruzione: resina, perni
- quadro: quadro pieno HOPPE, grazie a una molla di compressione applicata al quadro all'interno, copre una profondità variabile fino a 10 mm
- fissaggio: coprivate, viti filettate M5
- particolarità: sicurezza di base integrata

duraplus®



descrizione	perni Ø	sporg. quadro viti	F41-R codice/€	F71 codice/€	F77-R codice/€	conf.	im- ballo
martellina DK, pezzo	10	7					
		32-42	11568082	11567508	11568276	1	10
		M5 x 45/50	42,26	32,51	48,76		
		42-52	11568155	11568252	11568264	1	10
		M5 x 55/60	42,26	32,51	48,76		

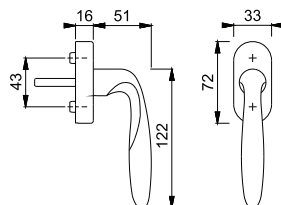

Resista® è garantito su tutte le superfici che contengono la lettera **R** nel codice finitura.

Resista®

Altre specificazioni su richiesta.



Verona - M51K/265KF

Martellina a croce HOPPE in ottone con placca corta:

- scatto: senza
- placca: ottone, senza perni
- quadro: quadro pieno HOPPE sciolto
- fissaggio: visibile, viti multiuso
- particolarità: montaggio solo con giochi tipo 2 per cremonesi, per finestre ad anta rotante

duraplus®



descrizione	perni Ø	sporg. quadro viti	F41-R codice/€	F71 codice/€	conf.	im- ballo
martellina a croce con placca corta, pezzo		7	2831166	500383	1	10
		senza multiuso	46,44	35,72		

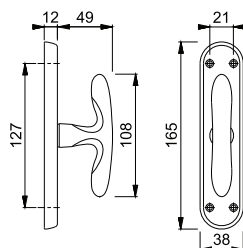

Resista® è garantito su tutte le superfici che contengono la lettera **R** nel codice finitura.

Resista®

Montaggio solo con giochi tipo 2 per cremonesi, vedi pag. 626 e successive.



Quadro Rapido

Verona - E1800Z/42K/42KS

duraplus®

- Guarnitura con rosetta e bocchetta HOPPE in acciaio inox per porte interne:
- certificata secondo **DIN EN 1906: 37-0140A**, guarnitura per edifici pubblici
 - guida: maniglie sciolte, molle di richiamo reversibili ambidestre, anelli di guida esenti da manutenzione
 - versione: **HOPPE Quadro Rapido** con quadro pieno HOPPE (versione maschio/femmina)
 - sottocostruzione: resina
 - fissaggio: coprivate, viti multiuso



2

descrizione	F69	foro	conf.		imballo
			codice/€		
guarnitura	35-45	8	2826130 91,15	1	10
		8	2826148 91,15	1	10
guarnitura versione WC	40-45	8 5-8	2826172 109,39	1	10
maniglia parte femmina, pezzo		8	2901443 42,06	10	20

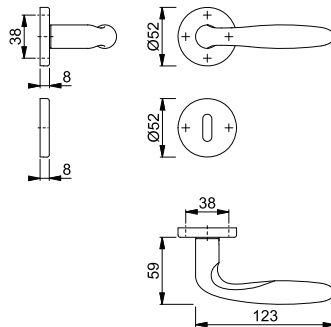

La maniglia E1800Z è compatibile con le rosette E42K (pag. 337) e E30P (pag. 342).

Indicazione per versione femmina:

Utilizzo esclusivamente con i vari tipi di **quadri HOPPE** (pieno, espansione o cambio pieno), vedi pag. 608 e successive.



Quadro Rapido

Verona - E1800Z/42H

duraplus®

- Mezza guarnitura con rosetta HOPPE in acciaio inox con modulo di montaggio per rosette per porte d'ingresso (lato interno):
- guida: maniglia sciolta, molla di richiamo reversibile ambidestra, anello di guida esente da manutenzione
 - versione: **HOPPE Quadro Rapido** con quadro pieno HOPPE, premontato nella sottocostruzione
 - sottocostruzione: acciaio, per porte in alluminio, legno e PVC
 - fissaggio: coprivate, possibilità di fissaggio in diagonale grazie alle 4 viti aggiuntive, per viti multiuso



descrizione	F69	conf.		imballo
		codice/€		
mezza guarnitura (interna)	8/42	10808935 79,74	1	10

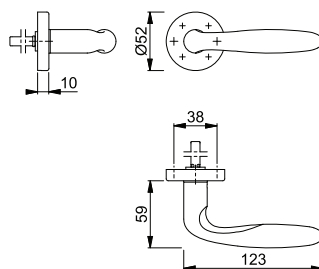

Abbinabile con la bocchetta E42HS a pag. 336.



Secustik®
VarioFit®

Verona - E0800/US956

Martellina DK HOPPE in acciaio inox con **Secustik®** e **VarioFit®**:

- certificata secondo **DIN EN 13126-3: 2|3|180|-|0|1|5|0|0|3|C1** e **RAL-GZ 607/9**
- scatto: 90°
- copertura: piastrina di copertura intera
- sottocostruzione: resina, perni
- quadro: quadro pieno HOPPE, grazie a una molla di compressione applicata al quadro all'interno, copre una profondità variabile fino a 10 mm
- fissaggio: coprivite, viti filettate M5
- particolarità: sicurezza di base integrata

duraplus®



descrizione	perni Ø	sporg. quadro viti	F69 codice/€				conf.	im- ballo
martellina DK, pezzo	10	7 32-42 M5 x 45/50	10763861 66,85				10	40

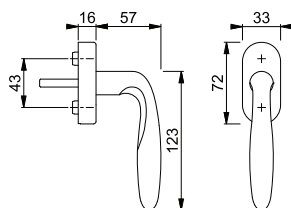

Altre specificazioni su richiesta.



SecuSelect®
Secustik®
Quadro Rapido

EUS950S

Rosetta per martellina DK **SecuSelect®** HOPPE in acciaio inox con **Secustik®**, con cilindro:

- certificata secondo **DIN EN 13126-3: 2|3/180|-|0|1|3|3/3|3/C1** e **RAL-GZ 607/9, RAL200**; adempie ai requisiti della normativa **DIN EN 1627-1630 RC1-6**
- tipo di chiusura: cilindro con chiave reversibile
- scatto: 90°
- copertura: piastrina di copertura intera
- sottocostruzione: zama, perni
- quadro: **HOPPE Quadro Rapido** con quadro pieno HOPPE
- fissaggio: coprivite, viti filettate M5
- particolarità: sicurezza di base integrata

duraplus®



2

descrizione	perni Ø	sporg. quadro	F69		conf.	im- ballo
			viti	codice/€		
rosetta per martellina DK con cilindro, pezzo	10	7	37	11517761	1	20
			M5 x 50	121,30		
			43	11517773		
			M5 x 55	121,30	1	20

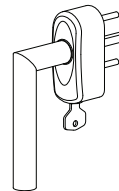
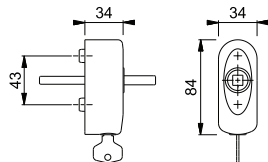

Esempio di montaggio



Quadro Rapido

Verona - E1800Z

Maniglia parte femmina HOPPE in acciaio inox per porte interne:

- versione: per **HOPPE Quadro Rapido** con quadro pieno HOPPE
- guida: per guarnitura sciolta

duraplus®



descrizione	sporg. quadro	F69		conf.	im- ballo
		viti	codice/€		
maniglia parte femmina, pezzo	8		2901443	10	20
			42,06		

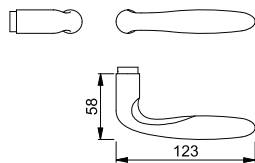

Maniglie parte femmina con HOPPE Quadro Rapido sono abbinabili con le rosette per martelline DK **SecuSelect®**.



SecuSelect®

Secu100®

Secustik®

SecuTBT®

Quadro Rapido

EUS950S 100NM TBT4

duraplus®

Rosetta per martellina DK **SecuSelect®** HOPPE in acciaio con **Secu100® + Secustik®** e **SecuTBT®**, con cilindro:

- adempie ai requisiti della normativa **DIN EN 1627-1630 RC1-6**
- tipo di chiusura: cilindro con chiave reversibile, bloccabile in posizione 0° e 90°, funzione di bloccaggio automatico
- scatto: 90°
- copertura: piastrina di copertura intera
- sottocostruzione: zama, perni
- quadro: **HOPPE Quadro Rapido** con quadro pieno HOPPE
- fissaggio: coprivite, viti filettate M5
- particolarità: sicurezza di base integrata



descrizione	perni Ø	sporg. quadro	F69		conf.	im- ballo
			viti	codice/€		
rosetta per martellina DK con cilindro, pezzo	10	7	37	11634509	1	20
			M5 x 50	138,50		
			43	11634510		
			M5 x 55	138,50	1	20

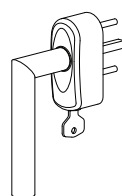
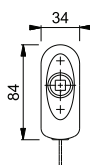
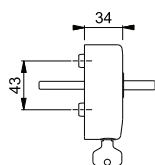

Esempio di montaggio



Quadro Rapido

Verona - E1800Z

duraplus®

Maniglia parte femmina HOPPE in acciaio inox per porte interne:

- versione: per **HOPPE Quadro Rapido** con quadro pieno HOPPE
- guida: per guarnitura sciolta



descrizione	sporg. quadro	F69		conf.	im- ballo
		codice/€			
maniglia parte femmina, pezzo	8	2901443		10	20
		42,06			

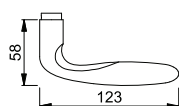

Maniglie parte femmina con HOPPE Quadro Rapido sono abbinabili con le rosette per martelline DK **SecuSelect®**.



Quadro Rapido

Verona - 1510, 42K, 42KS

duraplus®

Guarnitura con rosetta e bocchetta HOPPE in alluminio per porte interne:

- certificata secondo la norma **DIN EN 1906: 37-0140A**, guarnitura per edifici pubblici
- guida: maniglie sciolte, molle di richiamo reversibili ambidestre, anelli di guida esenti da manutenzione
- versione: **HOPPE Quadro Rapido** con quadro pieno HOPPE (versione maschio/femmina)
- sottocostruzione: resina
- fissaggio: coprivite, viti multiuso

descrizione	F1	F3	F4	F9	conf.	imballo
coppia maniglie	35-45	8			5	50
	65-75	8			5	50
maniglia parte femmina, pezzo					10	20
rosetta, coppia					10	100
rosetta con molla di richiamo, coppia					10	100
bocchetta, coppia					10	100
coppia bocchette versione WC con indicatore libero/occupato	45	5-8			5	20

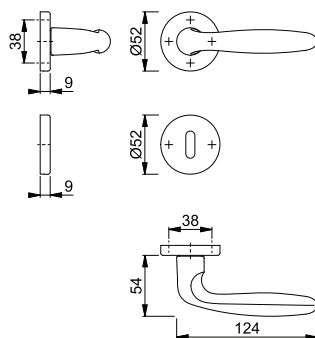

Indicazione per versione femmina:

Utilizzo esclusivamente con i vari tipi di **quadri HOPPE** (pieno, espansione o cambio pieno), vedi pag. 608 e successive.



Secustik®
VarioFit®

Verona - 0510/US952

Martellina DK HOPPE in alluminio con **Secustik®** e **VarioFit®**:

- certificata secondo **DIN EN 13126-3: 2|3|180|-|0|1|5|0|0|3|C1** e **RAL-GZ 607/9**
- scatto: 90°
- copertura: piastrina di copertura parziale
- sottocostruzione: resina, perni
- quadro: quadro pieno HOPPE, grazie a una molla di compressione applicata al quadro all'interno, copre una profondità variabile fino a 10 mm
- fissaggio: coprivite, viti filettate M5
- particolarità: sicurezza di base integrata

duraplus®



descrizione	perni Ø	sporg. quadro viti	F1	F3	F4	F9	conf.	im- ballo
			codice/€	codice/€	codice/€	codice/€		
martellina DK, pezzo	10	7	32-42 M5 x 45/50 10761794 12,11	10761807 12,66	10761823 12,66	10761831 12,66	10	60

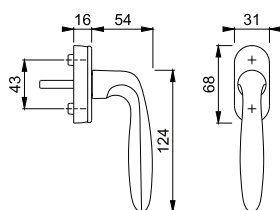

Altre specificazioni su richiesta.





Quadro Rapido

■ Vitória - M1515/23K/23KS

duraplus®

Guarnitura con rosetta e bocchetta HOPPE in ottone per porte interne:

- certificata secondo **DIN EN 1906: 37-0140A**, guarnitura per edifici pubblici
- guida: maniglie sciolte, molle di richiamo reversibili ambidestre, anelli di guida esenti da manutenzione
- versione: **HOPPE Quadro Rapido** con quadro pieno HOPPE (versione maschio/femmina)
- sottocostruzione: resina
- fissaggio: coprivate, viti multiuso



descrizione	[Icona]	[Icona]	foro	F41-R	F49-R	F71	F72	conf.	imballo
				codice/€	codice/€	codice/€	codice/€		
guarnitura	32-47	8	[Icona]	2829453 50,18	2829461 50,18	2829349 38,60	2829357 46,32	1	10
guarnitura versione femmina/femmina	59-71	8	[Icona]	3243948 53,56	3243956 53,56	3243964 41,20	3243972 49,44	1	10
guarnitura versione WC	40-47	8 5-8	[Icona]	2830059 72,02	2830075 72,02	2830016 55,40	2830024 66,48	1	10
maniglia parte femmina, pezzo		8		3249039 17,45	3249055 17,45	3249063 13,42		5	20
descrizione	[Icona]	[Icona]	foro	F73	F77-R			conf.	imballo
guarnitura	32-47	8	[Icona]	2829365 42,46	2829470 54,04			1	10
guarnitura versione femmina/femmina	59-71	8	[Icona]	3243981 45,32	3243999 57,68			1	10
guarnitura versione WC	40-47	8 5-8	[Icona]	2830041 60,94				1	10
maniglia parte femmina, pezzo		8			3249098 18,79			5	20

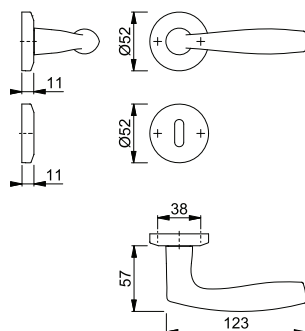

Resista® è garantito su tutte le superfici che contengono la lettera **R** nel codice finitura.

Resista®

Indicazione per versione femmina:

Per spessore porta inferiore o superiore si prega di sostituire il quadro sciolto. Utilizzo esclusivamente con i vari tipi di **quadri HOPPE** (pieno, espansione o cambio pieno), vedi pag. 608 e successive.

■ Vitória - M515LG

duraplus®

Maniglione a semicerchio HOPPE in ottone:

- fissaggio: coprivate, sistema di fissaggio n. 11 incluso



descrizione	interasse	F41-R	F71	F73	conf.	imballo
		codice/€	codice/€	codice/€		
maniglione a semicerchio, pezzo	210	2417176 78,55	2417125 60,42	2417150 66,46	1	5

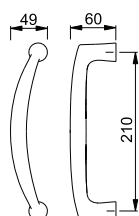

fissaggio incluso:

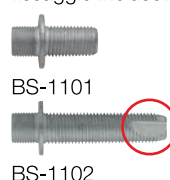

Resista® è garantito su tutte le superfici che contengono la lettera **R** nel codice finitura.

Resista®

Sistemi di fissaggio particolari vedi pag. 602 e successive.



■ **Vitória - M515LG/23**

duraplus®

Maniglione a semicerchio HOPPE in ottone, con rosette:
• fissaggio: coprivate, viti multiuso



descrizione	interasse	F41-R	F49-R	F71	F72	conf.	imballo
		codice/€	codice/€	codice/€	codice/€		
maniglione a semicerchio con rosette, pezzo	210	2844830 78,55	2844821 78,55	2844784 60,42	2844805 72,50	1	5
descrizione	interasse	F73	F77-R			conf.	imballo
		codice/€	codice/€				
maniglione a semicerchio con rosette, pezzo	210	2844813 66,46	2844848 84,59			1	5

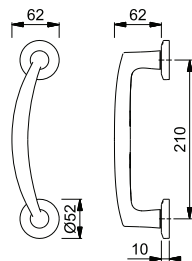

Fissaggio per porta in legno incluso.



Resista® è garantito su tutte le superfici che contengono la lettera **R** nel codice finitura.

Resista®

2



Quadro Rapido



■ **Vitória - M1515/30P/30PS**

duraplus®

Guarnitura con rosetta e bocchetta HOPPE in ottone per porte a profilo:

- certificata secondo **DIN EN 1906: 37-0140U**, guarnitura per edifici pubblici
- guida: maniglie sciolte, anelli di guida esenti da manutenzione
- versione: **HOPPE Quadro Rapido** con quadro pieno HOPPE (versione femmina/femmina)
- sottocostruzione: resina
- fissaggio: coprivate, viti multiuso



descrizione	57-69	8	foro	F41-R	F71	F72	F73	conf.	imballo
				codice/€	codice/€	codice/€	codice/€		
guarnitura				3244001 55,75	3244027 42,88	3244035 51,46	3244043 47,17	1	4
descrizione			foro	zincato				conf.	imballo
molla di richiamo Z-RFL8-2, coppia		8		2839977 4,25				10	50

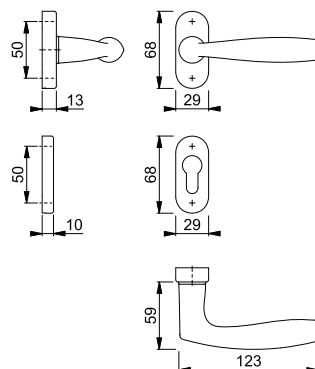

Resista® è garantito su tutte le superfici che contengono la lettera **R** nel codice finitura.

Resista®

Indicazione per versione femmina:

Per spessore porta inferiore o superiore si prega di sostituire il quadro sciolto. Utilizzo esclusivamente con i vari tipi di **quadri HOPPE** (pieno, espansione o cambio pieno), vedi pag. 608 e successive.



Secustik®
VarioFit®

■ Vitória - M0515/US956

duraplus®



Martellina DK HOPPE in ottone con **Secustik®** e **VarioFit®**:

- certificata secondo **DIN EN 13126-3: 2|3|180|-|0|1|5|0|0|3|C1** e **RAL-GZ 607/9**
- scatto: 90°
- copertura: piastrina di copertura intera
- sottocostruzione: resina, perni
- quadro: quadro pieno HOPPE, grazie a una molla di compressione applicata al quadro all'interno, copre una profondità variabile fino a 10 mm
- fissaggio: coprivite, viti filettate M5
- particolarità: sicurezza di base integrata



descrizione	perni Ø	sporg. quadro viti	F41-R codice/€	F49-R codice/€	F71 codice/€	F72 codice/€	conf.	im- ballo
martellina DK, pezzo	10	32-42	10809022	11568295	11568318	11568574	1	10
		M5 x 45/50	33,94	33,94	26,11	28,72	1	10
		42-52		11568288	11568306	11568550	1	10
M5 x 55/60		33,94	26,11	28,72				
descrizione	perni Ø	sporg. quadro viti	F73 codice/€	F77-R codice/€			conf.	im- ballo
martellina DK, pezzo	10	32-42	11568665	11568689			1	10
		M5 x 45/50	28,72	39,16			1	10
		42-52	11568641	11568677			1	10
M5 x 55/60		28,72	39,16					

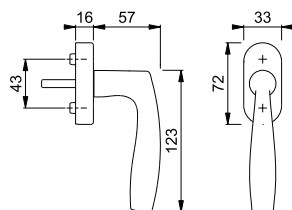

Resista® è garantito su tutte le superfici che contengono la lettera **R** nel codice finitura.

Resista®

Altre specificazioni su richiesta.



■ Vitória - M0515T/265KF

duraplus®

Martellina a croce HOPPE in ottone con placca corta:

- scatto: senza
- placca: ottone, senza perni
- quadro: quadro pieno HOPPE sciolto
- fissaggio: visibile, viti multiuso
- particolarità: montaggio solo con giochi tipo 2 per cremonesi, per finestre ad anta rotante



descrizione	perni Ø	sporg. quadro viti	F41-R codice/€	F49-R codice/€	F71 codice/€	F73 codice/€	conf.	im- ballo
martellina a croce con placca corta, pezzo	7	senza	2409707	2409782	2409678	2409694	1	10
		multiuso	40,75	40,75	31,34	34,48		

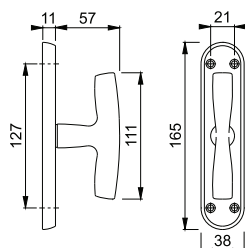

Resista® è garantito su tutte le superfici che contengono la lettera **R** nel codice finitura.

Resista®

Montaggio solo con giochi tipo 2 per cremonesi, vedi pag. 626 e successive.



Quadro Rapido

Vitória - 1515/42K/42KS

duraplus®

Guarnitura con rosetta e bocchetta HOPPE in alluminio per porte interne:

- certificata secondo **DIN EN 1906: 37-0140A**, guarnitura per edifici pubblici
- guida: maniglie sciolte, molle di richiamo reversibili ambidestre, anelli di guida esenti da manutenzione
- versione: **HOPPE Quadro Rapido** con quadro pieno HOPPE (versione maschio/femmina)
- sottocostruzione: resina
- fissaggio: coprivate, viti multiuso



2

descrizione	F1	F9	foro			conf.	imballo
				codice/€	codice/€		
guarnitura	37-47	8		2839969 22,86	2840249 25,15	1	10
guarnitura versione femmina/femmina	57-67	8		3245505 25,47	3245530 28,01	1	10
guarnitura versione WC	37-47	8		2840151 33,79	2840361 37,17	1	10
maniglia parte femmina, pezzo		8		3249240 7,91	3249291 8,70	10	20

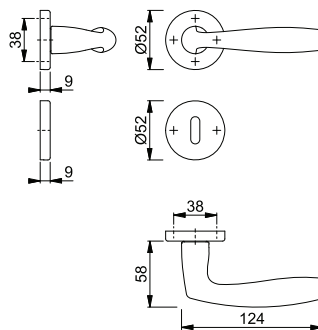

Indicazione per versione femmina:

Per spessore porta inferiore o superiore si prega di sostituire il quadro sciolto. Utilizzo esclusivamente con i vari tipi di **quadri HOPPE** (pieno, espansione o cambio pieno), vedi pag. 608 e successive.



Secustik®
VarioFit®

Vitória - 0515/US956

duraplus®

Martellina DK HOPPE in alluminio con **Secustik®** e **VarioFit®**:

- certificata secondo **DIN EN 13126-3: 2|3|180|-|0|1|5|0|0|3|C1** e **RAL-GZ 607/9**
- scatto: 90°
- copertura: piastrina di copertura intera
- sottocostruzione: resina, perni
- quadro: quadro pieno HOPPE, grazie a una molla di compressione applicata al quadro all'interno, copre una profondità variabile fino a 10 mm
- fissaggio: coprivate, viti filettate M5
- particolarità: sicurezza di base integrata



descrizione	perni Ø	sporg. quadro viti	F1	F9			conf.	imballo
			codice/€	codice/€				
martellina DK, pezzo	10	7	32-42 M5 x 45/50 13,64	10763263 10763271 14,26			10	40

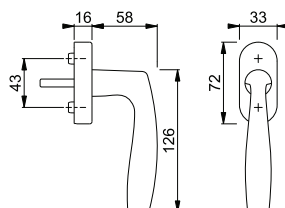

Altre specificazioni su richiesta.

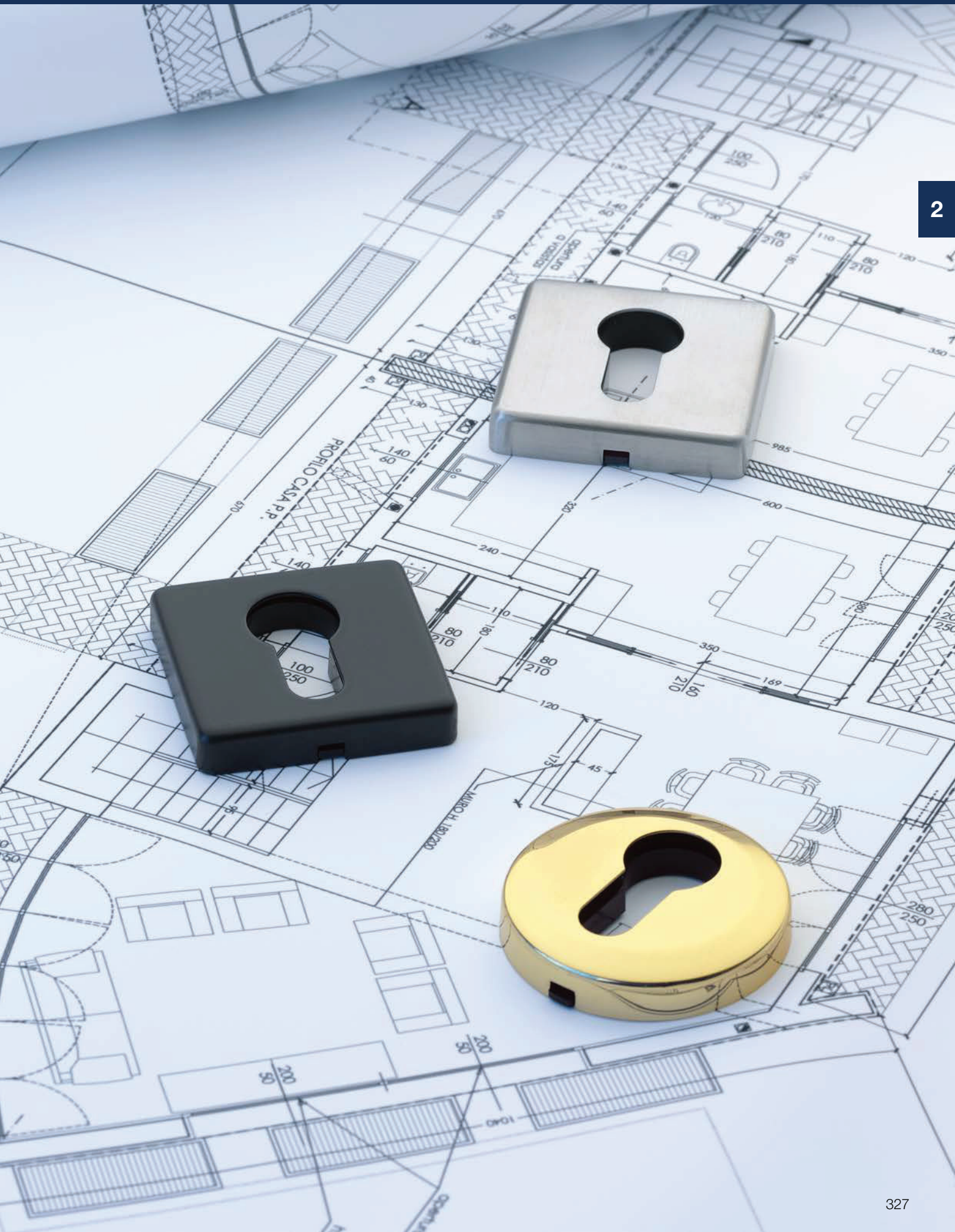



M300LF

duraplus®

Coppia placche strette HOPPE in ottone per porte balcone:

- guida: per maniglie sciolte, anelli di guida esenti da manutenzione
- placche: senza perni
- fissaggio: visibile, viti multiuso



descrizione	distanza foro	F41-R	F71	conf.	imballo
		codice/€	codice/€		
coppia placche strette	85	2080817 46,12	515028 35,47	10	40

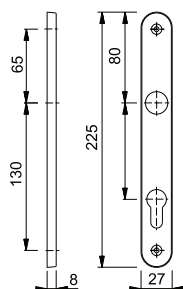

Resista® è garantito su tutte le superfici che contengono la lettera **R** nel codice finitura.

Resista®

202

duraplus®

Coppia placche lunghe HOPPE in alluminio per porte interne:

- guida: per maniglie sciolte, anelli di guida esenti da manutenzione
- fissaggio: visibile, viti multiuso

descrizione	distanza foro	F1	conf.	imballo
		codice/€		
coppia placche	90	3203487 17,32	10	50
	85	1746859 17,32	10	50

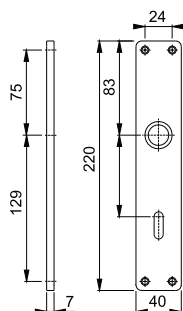

Diverse soluzioni per porte WC disponibili su richiesta.

273P

duraplus®



Coppia placche lunghe HOPPE in alluminio per porte interne:

- guida: per maniglie sciolte, molle di richiamo reversibili ambidestre, anelli di guida esenti da manutenzione
- fissaggio: visibile, viti multiuso

descrizione			distanza foro	F1	F4	F9	conf.	imballo
				codice/€	codice/€	codice/€		
coppia placche			70	2841663 9,52			10	100
			90	2841698 9,52			10	50
			90		2841823 10,47	2841891 10,47	10	100
			85	2841727 9,52	2841831 10,47	10	50	
coppia placche versione WC con indicatore libero/occupato	37-47	5-8	90	2841807 20,45	2841866 22,49	2841920 22,49	5	20

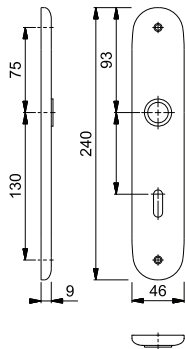

Diverse soluzioni per porte WC disponibili su richiesta.

2

300PI

duraplus®



Coppia placche lunghe HOPPE in alluminio per porte interne:

- guida: per maniglie sciolte, anelli di guida esenti da manutenzione
- fissaggio: visibile, per viti multiuso

descrizione			distanza foro	F1	F4	conf.	imballo
				codice/€	codice/€		
coppia placche			90	513505 11,81		10	100
			85	513581 11,81	513529 13,00	10	50
coppia placche versione WC con indicatore libero/occupato	45	5-8	90	1796725 22,74	1796733 25,02	5	20

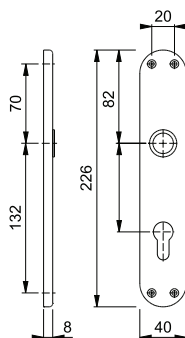

Diverse soluzioni per porte WC disponibili su richiesta.

M15KS-2

duraplus®



Coppia bocchette HOPPE in ottone con bottone scanalato/nottolino per porte bagno/WC:

- sottocostruzione: resina
- fissaggio: visibile, viti multiuso



descrizione			foro	F54	F55	F56	conf.	imballo
				codice/€	codice/€	codice/€		
coppia bocchette versione WC	38-42	5-8		2935598 40,87	2935601 40,87	2941681 40,87	2	12

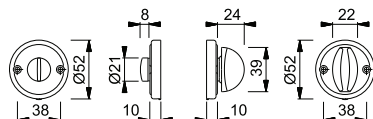

M23K

duraplus®



Coppia rosette HOPPE in ottone per porte interne:

- guida: per maniglie sciolte, molle di richiamo reversibili ambidestre, anelli di guida esenti da manutenzione
- sottocostruzione: resina
- fissaggio: coprivite, viti multiuso



descrizione			foro	F41-R	F71	conf.	imballo
				codice/€	codice/€		
rosetta con molla di richiamo, coppia	8			2837533 19,66	2837496 15,12	10	40

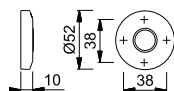

Resista® è garantito su tutte le superfici che contengono la lettera **R** nel codice finitura.

Resista®

M23KS

duraplus®



Coppia bocchette HOPPE in ottone per porte interne:

- sottocostruzione: resina
- fissaggio: coprivite, viti multiuso



descrizione			foro	F41-R	F71	conf.	imballo
				codice/€	codice/€		
bocchetta, coppia				2837630 19,66	2837592 15,12	10	40
				2837701 19,66	2837664 15,12	10	40
coppia bocchette versione WC	40-44	5-8		2837841 41,50	2837808 31,92	5	20

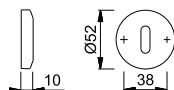

Resista® è garantito su tutte le superfici che contengono la lettera **R** nel codice finitura.

Resista®





M42K

duraplus®

Coppia rosette HOPPE in ottone per porte interne:

- guida: per maniglie sciolte, molle di richiamo reversibili ambidestre, anelli di guida esenti da manutenzione
- sottocostruzione: resina
- fissaggio: coprivite, viti multiuso



descrizione			F41-R	F49-R	F71	F77-R	conf.	imballo
			codice/€	codice/€	codice/€	codice/€		
rosetta con molla di richiamo, coppia		8	2837453 13,09	2837461 13,09	2837429 10,07	2837470 14,10	10	40

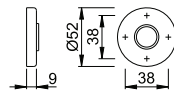

Resista® è garantito su tutte le superfici che contengono la lettera **R** nel codice finitura.

Resista®

2







M42KS

duraplus®

Coppia bocchette HOPPE in ottone per porte interne:

- sottocostruzione: resina
- fissaggio: coprivite, viti multiuso



descrizione			foro	F41-R	F49-R	F71	F77-R	conf.	imballo
				codice/€	codice/€	codice/€	codice/€		
bocchetta, coppia				2838561 13,09	2838579 13,09	529988 10,07	1744554 14,10	10	40
				617517 13,09	617500 13,09	529971 10,07	1744597 14,10	10	40
coppia bocchette versione WC	40-49	5-8		2838915 34,94	2838923 34,94	2083946 26,87		5	20
	42-49						2229790 37,62	5	20

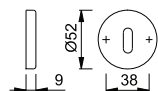

Resista® è garantito su tutte le superfici che contengono la lettera **R** nel codice finitura.

Resista®



M843K

duraplus®

Coppia rosette HOPPE in ottone per porte interne:

- guida: per maniglie sciolte, molle di richiamo reversibili ambidestre, anelli di guida esenti da manutenzione
- sottocostruzione: resina
- fissaggio: coprivate, viti multiuso



descrizione			8	F41-R	F49-R			conf.	imballo
				codice/€	codice/€				
rosetta con molla di richiamo, coppia				3402857 21,84	3402865 21,84			10	40

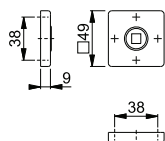

Resista® è garantito su tutte le superfici che contengono la lettera **R** nel codice finitura.

Resista®



M843KS

duraplus®

Coppia bocchette HOPPE in ottone per porte interne:

- sottocostruzione: resina
- fissaggio: coprivate, viti multiuso



descrizione			foro	F41-R	F49-R			conf.	imballo
				codice/€	codice/€				
bocchetta, coppia				3516150 21,84	3516192 21,84			10	40
				3402890 21,84	3402902 21,84			10	40
coppia bocchette versione WC	38-48	5-8		3430751 43,69	3430760 43,69			5	20

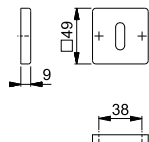

Resista® è garantito su tutte le superfici che contengono la lettera **R** nel codice finitura.

Resista®

M845S

duraplus®



Coppia mini-bocchette HOPPE in ottone per porte interne:

- fissaggio: ad incastro, per ulteriore tenuta usare silicone o adesivo
- particolarità: montaggio senza viti



descrizione			foro	F41-R	F42-R	F49-R	F78-R	conf.	im-ballo
				codice/€	codice/€	codice/€	codice/€		
bocchetta, coppia				11556080 22,44		11556134 22,44	11717403 24,17	5	25
coppia bocchette versione WC	38-43	5-8		3765480 31,16	3765463 31,16	3765501 31,16	11717671 33,55	5	25
	43-48			3881835 31,16	3785755 31,16		11757310 33,55	5	25
	48-53	5-8		10782827 31,16	10782780 31,16	10783782 31,16		5	25
	55-80	5-8		10782851 33,34	10782801 33,34	10783791 33,34	11838309 35,91	5	25
descrizione			foro	F78-1-R	F84-R	F84-1-R	F96-R	conf.	im-ballo
				codice/€	codice/€	codice/€	codice/€		
bocchetta, coppia				11717415 24,17	11717464 24,17	11717525 24,17	11717427 24,17	5	25
coppia bocchette versione WC	38-43	5-8		11717683 33,55	11717713 33,55	11717725 33,55	11717695 33,55	5	25
	43-48			11757322 33,55	11757358 33,55	11757365 33,55	11757334 33,55	5	25
	55-80	5-8		11838243 35,91	11838334 35,91	11838322 35,91	11838371 35,91	5	25
descrizione			foro	F96-1-R	F97-R	F97-1-R		conf.	im-ballo
				codice/€	codice/€	codice/€			
bocchetta, coppia				11717439 24,17	11717385 24,17	11717397 24,17		5	25
coppia bocchette versione WC	38-43	5-8		11717701 33,55	11717658 33,55	11717665 33,55		5	25
	43-48			11757346 33,55	11757280 33,55	11757292 33,55		5	25
	55-80	5-8		11838365 35,91	11838425 35,91	11838413 35,91		5	25

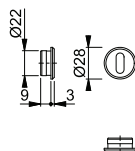

Resista® è garantito su tutte le superfici che contengono la lettera **R** nel codice finitura.

Resista®



M846S

duraplus®

Coppia mini-bocchette HOPPE in ottone per porte interne:

- fissaggio: ad incastro, per ulteriore tenuta usare silicone o adesivo
- particolarità: montaggio senza viti



descrizione			foro	F41-R	F42-R	F49-R	F71	conf.	imballo
				codice/€	codice/€	codice/€	codice/€		
bocchetta, coppia				3765535 22,44	3765519 22,44	3765594 22,44	11636129 17,26	5	25
descrizione			foro	F78-R	F78-1-R	F84-R	F84-1-R	conf.	imballo
				codice/€	codice/€	codice/€	codice/€		
bocchetta, coppia				11717312 24,17	11717324 24,17	11717355 24,17	11717361 24,17	5	25
descrizione			foro	F96-R	F96-1-R	F97-R	F97-1-R	conf.	imballo
				codice/€	codice/€	codice/€	codice/€		
bocchetta, coppia				11717336 24,17	11717348 24,17	11717270 24,17	11717294 24,17	5	25

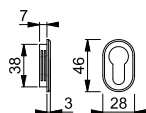

Resista® è garantito su tutte le superfici che contengono la lettera **R** nel codice finitura.

Resista®



M52

duraplus®

Rosetta di copertura HOPPE in ottone per porte d'ingresso:

- compatibile con le sottocostruzioni in acciaio e resina della rosetta M52



descrizione			F41-R	F49-R	F84-1-R	F96-1-R	conf.	imballo
			codice/€	codice/€	codice/€	codice/€		
rosetta di copertura, pezzo			11780009 17,95	11780010 17,95	11798774 19,33	11798798 19,33	10	50
descrizione			F97-1-R				conf.	imballo
			codice/€					
rosetta di copertura, pezzo			11798786 19,33				10	50

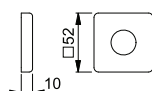

Resista® è garantito su tutte le superfici che contengono la lettera **R** nel codice finitura.

Resista®

Compatibile con il modulo di montaggio UP52/RFL a pag. 607.



M30P

duraplus®

Coppia rosette HOPPE in ottone per porte a profilo:

- guida: per maniglie sciolte, anelli di guida esenti da manutenzione
- sottocostruzione: resina
- fissaggio: coprivate, per viti multiuso



descrizione			F41-R codice/€	F49-R codice/€	F71 codice/€	F73 codice/€	conf.	im- ballo
rosetta, coppia			2640327 16,39	2640319 16,39	2640280 12,61	2640301 13,87	5	25
descrizione			F77-R codice/€	zincato codice/€			conf.	im- ballo
rosetta, coppia			2640343 17,65				5	25
molla di richiamo Z-RFL8-2, coppia				2839977 4,25			10	50

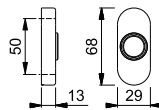

Resista® è garantito su tutte le superfici che contengono la lettera **R** nel codice finitura.

Resista®

Attenzione! Riduzione spessore porta delle coppie maniglie di circa 10 mm.

2



M30PS

duraplus®

Coppia bocchette HOPPE in ottone per porte a profilo:

- sottocostruzione: resina
- fissaggio: coprivate, per viti multiuso



descrizione		foro	F41-R codice/€	F49-R codice/€	F71 codice/€	F72 codice/€	conf.	im- ballo
bocchetta, coppia			2640474 16,39	2640466 16,39	2640423 12,61	2640440 15,13	5	25
descrizione		foro	F73 codice/€	F77-R codice/€			conf.	im- ballo
bocchetta, coppia			2640458 13,87	2640482 17,65			5	25

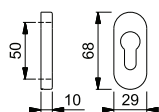

Resista® è garantito su tutte le superfici che contengono la lettera **R** nel codice finitura.

Resista®



M844PS

duraplus®

Coppia bocchette HOPPE in ottone per porte a profilo:

- sottocostruzione: resina
- fissaggio: coprivate, viti multiuso



descrizione		foro	F41-R codice/€				conf.	im- ballo
bocchetta, coppia			3812231 21,49				5	25

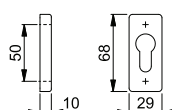

Resista® è garantito su tutte le superfici che contengono la lettera **R** nel codice finitura.

Resista®



E42H

duraplus®

Rosetta di copertura HOPPE in acciaio inox per porte d'ingresso (lato interno):

- compatibile con le sottocostruzioni in acciaio e resina della rosetta E42H



descrizione			F69				conf.	im-ballo
			codice/€					
rosetta di copertura, pezzo			11648478 10,22			5	50	

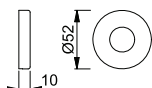

Compatibile con il modulo di montaggio UP19/RFL a pag. 606.



EX42H

duraplus®

Rosetta di copertura HOPPE in acciaio inox per porte d'ingresso:

- compatibile con le sottocostruzioni in acciaio e resina della rosetta EX42H

316

descrizione			F78-1-R	F84-1-R			conf.	im-ballo
			codice/€	codice/€				
rosetta di copertura, pezzo			11854212 17,38	11854194 17,38			5	50

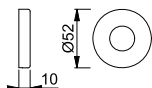

Resista® è garantito su tutte le superfici che contengono la lettera **R** nel codice finitura.

Resista®

Compatibile con il modulo di montaggio UP19/RFL a pag. 606.



E42HS

duraplus®

Bocchetta HOPPE in acciaio inox per porte d'ingresso (lato interno):

- sottocostruzione: acciaio, perni
- fissaggio: coprivate, passante, per viti filettate M5



descrizione			foro	F69				conf.	im-ballo
				codice/€					
bocchetta, pezzo				10799485 10,22			5	30	

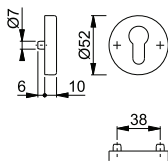



E42K

duraplus®

Coppia rosette HOPPE in acciaio inox per porte interne:

- guida: per maniglie sciolte, molle di richiamo reversibili ambidestre, anelli di guida esenti da manutenzione
- sottocostruzione: resina
- fissaggio: coprivate, viti multiuso



descrizione			F69				conf.	imballo
			codice/€					
rosetta con molla di richiamo, coppia		8	2842383 7,13			10	50	

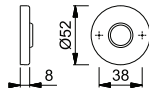

2



E42KV

duraplus®

Coppia rosette HOPPE in acciaio inox per porte interne:

- guida: per maniglie sciolte, molle di richiamo reversibili ambidestre, anelli di guida esenti da manutenzione
- sottocostruzione: resina, perni
- fissaggio: coprivate, passante, bidirezionale, viti multiuso



descrizione			F97 14M				conf.	imballo
			codice/€					
rosetta con molla di richiamo, coppia	37-42	8	12033406 9,27			10	50	

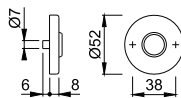

E42KS

duraplus®

Coppia bocchette HOPPE in acciaio inox per porte interne:

- sottocostruzione: resina
- fissaggio: coprivate, viti multiuso



descrizione			foro	F69		conf.	imballo
				codice/€	codice/€		
bocchetta, coppia				600724 7,13		10	50
				600700 7,13		10	50
coppia bocchette versione WC	37-47	5-8		662326 25,37		5	20
coppia bocchette versione WC con indicatore libero/occupato	37-42	5-8		1855810 25,37		5	20
	37-47	5-8			3786192 36,85	5	20
	47-57	5-8		11731205 25,37		5	20

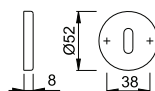

La lettera **S** nel codice finitura indica SecuSan®, la superficie antimicrobica. Adatta esclusivamente per uso in ambienti interni.

SecuSan®



E42KVS

duraplus®

Coppia bocchette HOPPE in acciaio inox con bottone scanalato/nottolino e indicatore di libero/occupato per porte bagno/WC:

- sottocostruzione: resina, perni
- fissaggio: coprivate, passante, bidirezionale, viti multiuso



descrizione	37-42	foro	F69	F9714M	conf.	imballo
			codice/€	codice/€		
bocchetta, coppia	37-42	[diagramma]		11975738 9,27	10	50
				11975745 9,27	10	50
coppia bocchette versione WC	37-42	5-8		12033546 32,99	5	20
coppia bocchette versione WC con indicatore libero/occupato	37-42	5-8	654444 25,37		5	20

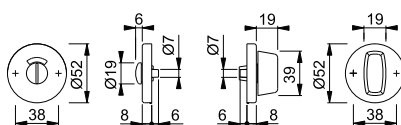

E52

duraplus®

Rosetta di copertura HOPPE in acciaio inox per porte d'ingresso (lato interno):

- compatibile con le sottocostruzioni in acciaio e resina della rosetta E52



descrizione	8/42	F69	conf.	imballo
		codice/€		
rosetta di copertura, pezzo		10814850 12,40	10	100
rosetta con modulo di montaggio, pezzo	8/42	3682166 43,10	10	40

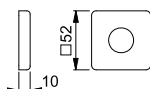

Compatibile con il modulo di montaggio UP52/RFL a pag. 607.

E52S

duraplus®

Bocchetta HOPPE in acciaio inox per porte d'ingresso (lato interno):

- sottocostruzione: acciaio, perni
- fissaggio: coprivate, passante, per viti filettate M5



descrizione	foro	F69	conf.	imballo
		codice/€		
bocchetta, pezzo	[diagramma]	3555765 10,22	5	30

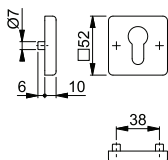



Quadro Rapido Plus

E848N

duraplus®

Coppia rosette piatte **HOPPE Quadro RapidoPlus** in acciaio inox per porte interne:

- guida: per maniglie sciolte, anelli di guida esenti da manutenzione
- fissaggio: rosette con perni passanti a incastro
- particolarità: montaggio senza viti, rosette piatte da 2 mm, può essere dotata di una molla di richiamo



descrizione			F9714M				conf.	imballo
			codice/€					
rosetta, coppia	35-45		11736635				5	25
			20,41					

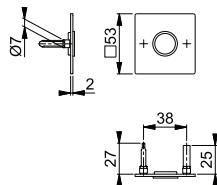

Quadro Rapido Plus

E848NS

duraplus®

Coppia bocchette piatte **HOPPE Quadro RapidoPlus** in acciaio inox per porte interne:

- fissaggio: bocchette ad incastro con perni passanti
- particolarità: montaggio senza viti, rosetta piatta da 2 mm



descrizione			foro	F41-R	F69	F78-1-R	F84-1-R	conf.	imballo
				codice/€	codice/€	codice/€	codice/€		
bocchetta, coppia	35-45			3773287	3758052	11713653	11658065	5	25
				20,41	15,70	26,69	26,69		
	45-55				10725021			5	25
					15,70				
coppia bocchette versione WC	35-45	5-8		3773295	3758061	11712120	11658058	5	25
				20,41	15,70	26,69	26,69		
	37-45	5-8				11713574	11713635	2	10
						57,71	57,71		
45-55	5-8			10819407			2	10	
				33,94					
descrizione			foro	F9714M				conf.	imballo
				codice/€					
bocchetta, coppia	35-45			11741235				5	25
				20,41					
coppia bocchette versione WC	37-45	5-8		11823719				2	10
				44,13					
coppia bocchette versione WC	47-55	5-8		12033686				2	10
				44,13					

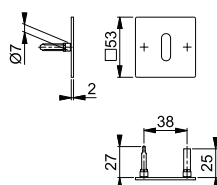

Resista® è garantito su tutte le superfici che contengono la lettera **R** nel codice finitura.

Resista®



Quadro Rapido Plus

E848S-SK

duraplus®

Coppia bocchette piatte **HOPPE Quadro RapidoPlus** in acciaio inox per porte interne:

- fissaggio: bocchette autoadesive
- particolarità: montaggio senza viti, rosetta piatta da 2 mm



descrizione			foro	F69				conf.	imballo
				codice/€					
bocchetta, coppia				3189988				5	25
				14,05					
				3189996				5	25
				14,05					
coppia bocchette versione WC	35-45	5-8		3190006				2	10
				32,29					

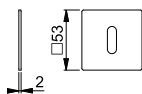

E849N

duraplus®

Coppia rosette piatte **HOPPE Quadro RapidoPlus** in acciaio inox per porte interne:

- guida: per maniglie sciolte, anelli di guida esenti da manutenzione
- fissaggio: rosette con perni passanti a incastro
- particolarità: montaggio senza viti, rosette piatte da 2 mm, può essere dotata di una molla di richiamo



descrizione				F69	F78-1-R	F84-1-R	F9714M	conf.	imballo
				codice/€	codice/€	codice/€	codice/€		
rosetta, coppia	35-45			3757973	11797861	11797836	11736641	5	25
				15,70	26,69	26,69	20,41		

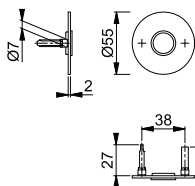

Resista® è garantito su tutte le superfici che contengono la lettera **R** nel codice finitura.

Resista®



Quadro Rapido Plus

E849NS

duraplus®

Coppia bocchette piatte **HOPPE Quadro RapidoPlus** in acciaio inox per porte interne:

- fissaggio: bocchette ad incastro con perni passanti
- particolarità: montaggio senza viti, rosetta piatta da 2 mm



descrizione	[Icona]	[Icona]	foro	F69	F78-1-R	F84-1-R	F9714M	conf.	imballo
				codice/€	codice/€	codice/€	codice/€		
bocchetta, coppia	35-45	[Icona]	[Icona]	3757990	11718870	11657868	11736653	5	25
				15,70	26,69	26,69	20,41		
	45-55	[Icona]	[Icona]	3807264				5	25
				15,70					
coppia bocchette versione WC	35-45	5-8	[Icona]	3758001	11718845	11657905	11736665	5	25
				15,70	26,69	26,69	20,41		
	45-55	[Icona]	[Icona]	10819440				5	25
				15,70					
coppia bocchette versione WC	35-45	5-8	[Icona]	3759119				2	10
				33,94					
	37-45	5-8	[Icona]		11718882	11718900		2	10
					57,71	57,71			
45-55	5-8	[Icona]	10723878				2	10	
			33,94						
47-55	5-8	[Icona]				12033674	2	10	
						44,13			

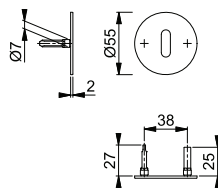

Resista® è garantito su tutte le superfici che contengono la lettera **R** nel codice finitura.

Resista®



Quadro Rapido Plus

E849S-SK

duraplus®

Coppia bocchette piatte **HOPPE Quadro RapidoPlus** in acciaio inox per porte interne:

- fissaggio: bocchette autoadesive
- particolarità: montaggio senza viti, rosetta piatta da 2 mm



descrizione	[Icona]	[Icona]	foro	F69				conf.	imballo
				codice/€					
bocchetta, coppia	[Icona]	[Icona]	[Icona]	3190022				5	25
				14,05					
coppia bocchette versione WC	35-45	5-8	[Icona]	3190031				5	25
				14,05					
coppia bocchette versione WC	35-45	5-8	[Icona]	3190049				2	10
				32,29					

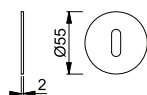

E845S

duraplus®

Coppia mini-bocchette HOPPE in acciaio inox per porte interne:

- fissaggio: ad incastro, per ulteriore tenuta usare silicone o adesivo
- particolarità: montaggio senza viti



descrizione	[Icona]	[Icona]	foro	F69				conf.	imballo
				codice/€					
bocchetta, coppia	[Icona]	[Icona]	[Icona]	11566845				5	25
				22,80					

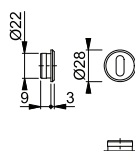

■ E30P

duraplus®

Coppia rosette HOPPE in acciaio inox per porte a profilo:

- guida: per maniglie sciolte, anelli di guida esenti da manutenzione
- sottocostruzione: resina
- fissaggio: coprivate, per viti multiuso



descrizione			F69		conf.	imballo
			codice/€	zincato codice/€		
rosetta, coppia			2620545 20,38		5	25
molla di richiamo Z-RFL8-2, coppia				2839977 4,25	10	50

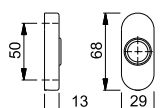

Attenzione! Riduzione spessore porta delle coppie maniglie di circa 10 mm.



■ E30PS

duraplus®

Coppia bocchette HOPPE in acciaio inox per porte a profilo:

- sottocostruzione: resina
- fissaggio: coprivate, per viti multiuso



descrizione		foro	F69		conf.	imballo
			codice/€			
bocchetta, coppia			2620553 20,38		5	25
			2620588 20,38		5	25

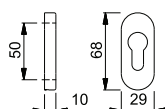

■ E30PS

duraplus®

Coppia bocchette HOPPE in acciaio inox con bottone scanalato/nottolino per porte bagno/WC:

- sottocostruzione: resina
- fissaggio: coprivate, per viti multiuso



descrizione		foro	F69		conf.	imballo
			codice/€			
coppia bocchette versione WC			3125618 71,68		5	20

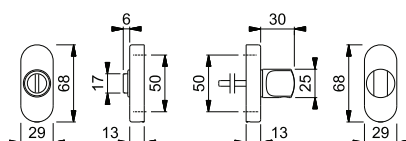



■ **E44S**

duraplus®

Bocchetta HOPPE in acciaio inox per porte a profilo:

- sottocostruzione: resina
- fissaggio: coprivate, tasselli in resina (viti per tasselli, dadi ciechi per porte in alluminio o perni ad espansione per porte in resina da ordinare separatamente)



descrizione	foro	F69	conf.	im- ballo
		codice/€		
bocchetta, pezzo		3594502 15,15	5	30

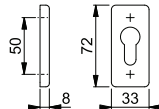

2



■ **E44KS**

duraplus®

Bocchetta HOPPE in acciaio inox per porte a profilo:

- sottocostruzione: resina
- fissaggio: coprivate, per viti multiuso



descrizione	altezza	foro	F69	conf.	im- ballo
			codice/€		
bocchetta, pezzo	8		3594385 10,84	5	30

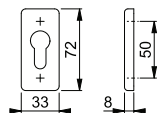

■ **E55Z**

duraplus®

Coppia rosette HOPPE in acciaio inox per porte a profilo:

- guida: per maniglie sciolte, anelli di guida esenti da manutenzione
- sottocostruzione: zama
- fissaggio: coprivate, per viti multiuso



descrizione		F69	conf.	im- ballo
		codice/€		
rosetta, coppia		6981351 29,90	5	50

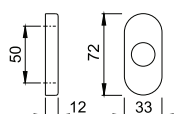



E55S

duraplus®

Coppia bocchette HOPPE in acciaio inox per porte a profilo:

- sottocostruzione: resina
- fissaggio: coprivite, tasselli in resina (viti per tasselli, dadi ciechi per porte in alluminio o perni ad espansione per porte in resina da ordinare separatamente)



descrizione	foro	F69	F69-S	conf.	imballo
		codice/€	codice/€		
bocchetta, coppia		557837 25,40		2	10
bocchetta, pezzo		652693 15,30	3741710 26,78	5	30

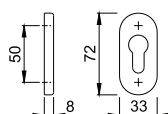

La lettera **S** nel codice finitura indica SecuSan®, la superficie antimicrobica. Adatta esclusivamente per uso in ambienti interni.

SecuSan®



E55KS

duraplus®

Bocchetta HOPPE in acciaio inox per porte a profilo:

- sottocostruzione: resina
- fissaggio: coprivite, per viti multiuso



descrizione	foro	F69	conf.	imballo
		codice/€		
bocchetta, pezzo		3185899 15,30	5	30

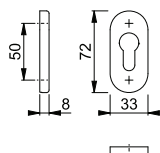

42H

duraplus®

Rosetta di copertura HOPPE in alluminio per porte interne:

- compatibile con le sottocostruzioni in acciaio e resina della rosetta 42H

descrizione		F1	F9	F9714M	conf.	imballo
		codice/€	codice/€	codice/€		
rosetta di copertura, pezzo		11649239 10,41	11744182 11,45	11796923 11,45	5	50

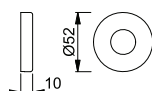

Compatibile con il modulo di montaggio UP19/RFL a pag. 606.



42K

duraplus®

Coppia rosette HOPPE in alluminio per porte interne:

- guida: per maniglie sciolte, anelli di guida esenti da manutenzione
- sottocostruzione: resina
- fissaggio: coprivite, per viti multiuso

descrizione							conf.	imballo
			F1 codice/€	F3 codice/€	F4 codice/€	F9 codice/€		
rosetta, coppia			810826 9,92	810864 10,91	810888 10,91	810918 10,91	10	100
rosetta con molla di richiamo, coppia		8	2839643 9,92	2839854 10,91	2839660 10,91	2839651 10,91	10	100
descrizione							conf.	imballo
			F9005 codice/€	F9010 codice/€	F9016 codice/€	F9714M codice/€		
rosetta, coppia			810802 11,90	762743 9,92	1668985 9,92	3487096 10,91	10	100

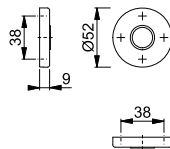

2



42KS

duraplus®

Coppia bocchette HOPPE in alluminio per porte interne:

- sottocostruzione: resina
- fissaggio: coprivite, per viti multiuso

descrizione			foro					conf.	imballo
				F1 codice/€	F3 codice/€	F4 codice/€	F9 codice/€		
bocchetta, coppia				811021 9,92	811045 10,91	811090 10,91	811106 10,91	10	100
				812059 9,92	812103 10,91	812134 10,91	812158 10,91	10	50
coppia bocchette versione WC con indicatore libero/occupato	45	5-8		1704608 20,84	2080260 22,93	1795511 22,93	1795520 22,93	5	20
descrizione			foro	F9005 codice/€	F9010 codice/€	F9016 codice/€	F9714M codice/€	conf.	imballo
bocchetta, coppia				810970 11,90	762835 9,92	8206013 9,92	11530115 10,91	10	100
				812035 11,90	762798 9,92	1668993 9,92	3487125 10,91	10	50
coppia bocchette versione WC	40	5-8					11515965 22,93	5	20
coppia bocchette versione WC con indicatore libero/occupato	45	5-8		2080278 25,01	2080286 20,84	2080294 20,84		5	20

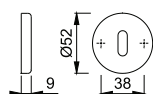



52

duraplus®

Rosetta di copertura HOPPE in alluminio per porte d'ingresso (lato interno):

- compatibile con le sottocostruzioni in acciaio e resina della rosetta 52

descrizione				F1	F9	F9714M	conf.	imballo
				codice/€	codice/€	codice/€		
rosetta di copertura, pezzo				11730857 10,93	11779986 12,02	11796905 12,02	10	50
rosetta con modulo di montaggio, pezzo	8/42			3683046 40,13			10	40

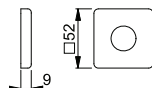

Compatibile con il modulo di montaggio UP52/RFL a pag. 607.



52S

duraplus®

Bocchetta HOPPE in alluminio per porte d'ingresso (lato interno):

- sottocostruzione: acciaio, perni
- fissaggio: coprivite, passante, per viti filettate M5

descrizione			foro	F1	F9	conf.	imballo
				codice/€	codice/€		
bocchetta, pezzo				3561823 10,41	3561831 11,45	5	30

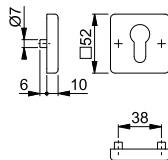



52K

duraplus®

Coppia rosette HOPPE in alluminio per porte interne:

- guida: per maniglie sciolte, molle di richiamo reversibili ambidestre, anelli di guida esenti da manutenzione
- sottocostruzione: resina
- fissaggio: coprivite, viti multiuso

descrizione							conf.	imballo
			F1	F94-1	F9714M			
rosetta con molla di richiamo, coppia		8	11615953 9,92	11846465 12,40	11854819 10,91	10	50	

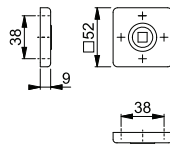

2



52KS

duraplus®

Coppia bocchette HOPPE in alluminio per porte interne:

- sottocostruzione: resina
- fissaggio: coprivite, viti multiuso

descrizione			foro					conf.	imballo
				F1	F9	F94-1	F9714M		
bocchetta, coppia				3626412 9,92	3626551 10,91		11550818 10,91	10	100
				3626922 9,92	3628303 10,91	11846483 12,40	10719051 10,91	10	50
coppia bocchette versione WC	37-42	5-8		3628856 20,84			10719107 22,93	5	20

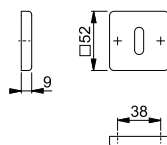



645S

duraplus®

- Coppia mini-bocchette HOPPE in alluminio per porte interne:
- fissaggio: ad incastro, per ulteriore tenuta usare silicone o adesivo
 - particolarità: montaggio senza viti



descrizione			foro	F1	F9	F31-1	F33-1	conf.	imballo
				codice/€	codice/€	codice/€	codice/€		
bocchetta, coppia				11905207 17,26	11905219 18,99	11704706 21,58	11852835 22,44	5	25
coppia bocchette versione WC	43-48	5-8		11905281 28,19	11905293 31,01	11761350 35,24	11906395 36,65	5	25
		5-8		11905305 29,87	11905311 32,86	11905323 37,34	11906431 38,84	5	25
descrizione			foro	F94-1	F9016M	F9714M		conf.	imballo
				codice/€	codice/€	codice/€			
bocchetta, coppia				11856762 21,58	11704755 18,99	11704743 18,99		5	25
coppia bocchette versione WC	43-48	5-8		11905372 35,24	11761374 31,01	11761362 31,01		5	25
		5-8		11905359 37,34	11905347 32,86	11880508 32,86		5	25

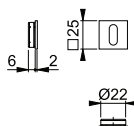

646S

duraplus®

- Coppia mini-bocchette HOPPE in alluminio per porte interne:
- fissaggio: ad incastro, per ulteriore tenuta usare silicone o adesivo
 - particolarità: montaggio senza viti



descrizione			foro	F31-1	F33-1	F94-1	F9016M	conf.	imballo
				codice/€	codice/€	codice/€	codice/€		
bocchetta, coppia				11704780 26,06	11804907 27,10	11856750 26,06	11704937 22,93	5	25
descrizione			foro	F9714M				conf.	imballo
				codice/€					
bocchetta, coppia				11704925 22,93				5	25

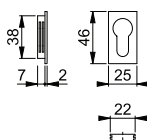



843K

duraplus®

Coppia rosette HOPPE in alluminio per porte interne:

- guida: per maniglie sciolte, molle di richiamo reversibili ambidestre, anelli di guida esenti da manutenzione
- sottocostruzione: resina
- fissaggio: coprivite, viti multiuso

descrizione						conf.	imballo
			F1 codice/€	F9 codice/€	F9714M codice/€		
rosetta con molla di richiamo, coppia		8	11585407 9,03	12015532 9,93	11631387 9,93	10	40

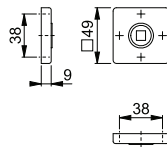

2



843KS

duraplus®

Coppia bocchette HOPPE in alluminio per porte interne:

- sottocostruzione: resina
- fissaggio: coprivite, viti multiuso

descrizione			foro				conf.	imballo
				F1 codice/€	F9 codice/€	F9714M codice/€		
bocchetta, coppia				3797289 5,75	11856099 6,33	11622532 6,33	50	50
				3797297 5,75	10797287 6,33	11621643 6,33	50	50
coppia bocchette versione WC	37-42					11622283 18,35	30	30
	40	5-8		3797300 16,68	10797308 18,35		30	30

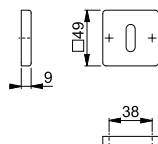



845S

duraplus®

- Coppia mini-bocchette HOPPE in alluminio per porte interne:
- fissaggio: ad incastro, per ulteriore tenuta usare silicone o adesivo
 - particolarità: montaggio senza viti



descrizione			foro	F31-1	F9016M	F9714M	conf.	imballo
				codice/€	codice/€	codice/€		
bocchetta, coppia				11766451 21,58	11766487 18,99	11766499 18,99	5	25
coppia bocchette versione WC	43-48	5-8		11766505 29,96	11766517 26,36	11766529 26,36	5	25
		5-8		11906467 32,06	11906479 28,21	11906480 28,21	5	25

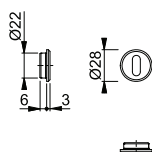

846S

duraplus®

- Coppia mini-bocchette HOPPE in alluminio per porte interne:
- fissaggio: ad incastro, per ulteriore tenuta usare silicone o adesivo
 - particolarità: montaggio senza viti



descrizione			foro	F9016M	F9714M	conf.	imballo
				codice/€	codice/€		
bocchetta, coppia				11844541 18,99	11844553 18,99	5	25
				11766554 18,99	11766566 18,99	5	25

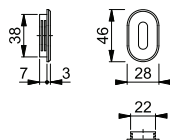



30P

duraplus®

Coppia rosette HOPPE in alluminio per porte a profilo:

- guida: per maniglie sciolte, anelli di guida esenti da manutenzione
- sottocostruzione: resina
- fissaggio: coprivite, per viti multiuso

descrizione	[Icona]	F1	F3	F4	F9	conf.	im-ballo
rosetta, coppia	[Icona]	2622102 6,55	2622111 7,21	2622129 7,21	2622145 7,21	5	25
descrizione	[Icona]	F8707	F9005	F9010	F9714M	conf.	im-ballo
rosetta, coppia	[Icona]	2622170 6,55	2622153 7,86	2622161 6,55	2930623 7,21	5	25
descrizione	[Icona]	zincato				conf.	im-ballo
molla di richiamo Z-RFL8-2, coppia	[Icona]	2839977 4,25				10	50

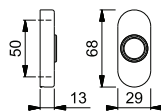

Attenzione! Riduzione spessore porta delle coppie maniglie di circa 10 mm.

2



30PS

duraplus®

Coppia bocchette HOPPE in alluminio per porte a profilo:

- sottocostruzione: resina
- fissaggio: coprivite, per viti multiuso

descrizione	[Icona]	foro	F1	F3	F4	F9	conf.	im-ballo
bocchetta, coppia	[Icona]	[Icona]	2622268 6,55	2622276 7,21	2622292 7,21	2622313 7,21	5	25
descrizione	[Icona]	foro	F31-1	F94-1	F8707	F9005	conf.	im-ballo
bocchetta, coppia	[Icona]	[Icona]	11764855 8,19	11850851 8,19	2622348 6,55	2622321 7,86	5	25
descrizione	[Icona]	foro	F9010	F9016M	F9714M		conf.	im-ballo
bocchetta, coppia	[Icona]	[Icona]	2622330 6,55	11775981 7,21	3133790 7,21		5	25

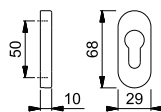

30PS

duraplus®

Coppia bocchette HOPPE in alluminio con bottone scanalato/nottolino per porte bagno/WC:

- sottocostruzione: resina
- fissaggio: coprivite, per viti multiuso

descrizione	[Icona]	foro	F1	conf.	im-ballo
coppia bocchette versione WC	[Icona]	[Icona]	3051751 32,57	5	20

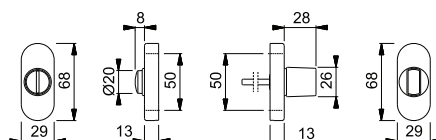



44S

duraplus®

Bocchetta HOPPE in alluminio per porte a profilo:

- sottocostruzione: resina
- fissaggio: coprivite, tasselli in resina (viti per tasselli, dadi ciechi per porte in alluminio o perni ad espansione per porte in resina da ordinare separatamente)

descrizione		foro	F1				conf.	im- ballo
			codice/€					
bocchetta, pezzo			3603106 8,94				5	30

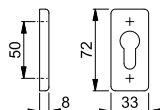



55S

duraplus®

Bocchetta HOPPE in alluminio per porte a profilo:

- sottocostruzione: resina
- fissaggio: coprivite, tasselli in resina (viti per tasselli, dadi ciechi per porte in alluminio o perni ad espansione per porte in resina da ordinare separatamente)

descrizione		foro	F1	F1-2	F9	F9-2	conf.	im- ballo
			codice/€	codice/€	codice/€	codice/€		
bocchetta, pezzo			2906691 8,48	654833 9,33	2708221 9,33	2351584 10,17	5	30
descrizione		foro	F9016	F9714M			conf.	im- ballo
			codice/€	codice/€				
bocchetta, pezzo			6921696 8,48	11606198 9,33			5	30

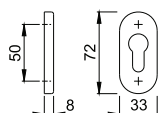



844PS

duraplus®

Bocchetta HOPPE in alluminio per porte a profilo:

- sottocostruzione: resina
- fissaggio: coprivite, per viti multiuso

descrizione	foro	F31-1	F33-1	F94-1	F9016M	conf.	imballo
		codice/€	codice/€	codice/€	codice/€		
bocchetta, pezzo		11844103 6,31	11844115 6,57	11850632 6,31	11559664 5,56	5	25
descrizione	foro	F9714M				conf.	imballo
		codice/€					
bocchetta, pezzo		11559585 5,56				5	25

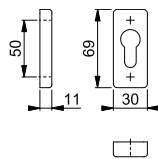

2



U26SV

duraplus®

Rosetta per impugnatura estraibile HOPPE in alluminio:

- copertura: piastrina di copertura parziale, piastrina di copertura spostabile
- sottocostruzione: resina, perni
- fissaggio: coprivite, per viti filettate M5
- particolarità: adatta per coprire il nocciolo del gioco

descrizione	perni Ø	viti	F1	F3	F4	F9	conf.	imballo
			codice/€	codice/€	codice/€	codice/€		
rosetta per impugnatura estraibile, pezzo	10	senza	672240 8,92	1826218 9,33	780266 9,33	811601 9,33	10	60
descrizione	perni Ø	viti	F8707	F9010	F9016	F9714M	conf.	imballo
			codice/€	codice/€	codice/€	codice/€		
rosetta per impugnatura estraibile, pezzo	10	senza	1838024 8,11	670031 8,11	1721504 8,11	1988567 8,92	10	60

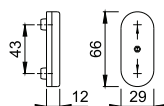





durata e convenienza **duranorm®**



Linea prodotto duranorm®

durata e convenienza



Baden
E1388, K138
pag. 357



Dublin
1124
pag. 359



Essen
E1555
pag. 361



Maribor
1766
pag. 362



Milos
1617
pag. 364

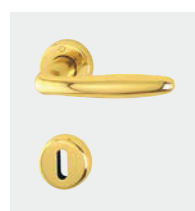

Roissy
M1941
pag. 366

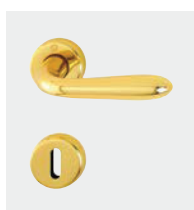

Santiago
M1740
pag. 369



Seattle
168
pag. 373



Utrecht
E1444
pag. 376

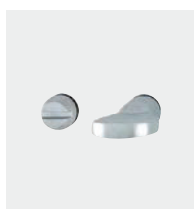

**Placche e
bottone
scanalato/
nottolino**
pag. 377





Baden - E1388Z/17K/17KS

duranorm®

Guarnitura con rosetta e bocchetta HOPPE in acciaio inox per porte interne:

- guida: maniglie in versione fisso/girevole, molle di richiamo, anelli di guida esenti da manutenzione
- versione: quadro a profilo HOPPE
- sottocostruzione: resina
- fissaggio: coprivite, viti multiuso



descrizione	F69	foro	conf.		imballo
			codice/€		
guarnitura	29-70	8	3882344 14,75	1	20
		8	3882352 14,75	1	20
guarnitura versione WC	38-51	8	3883697 23,94	1	20
		5-8	23,94		
guarnitura versione WC con indicatore libero/occupato	38-51	8 5-8	3953712 23,94	1	20

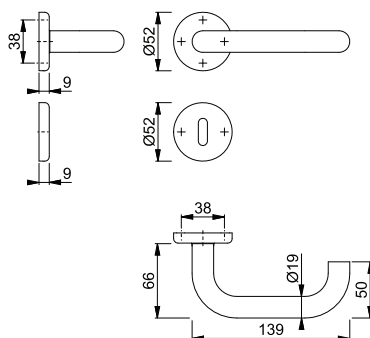

quantitativo minimo ordinabile per foro OB = 2 imballi
quantitativo minimo ordinabile per foro PZ e WC = 1 imballo

Baden - K138L/15/15S

duranorm®



Guarnitura con rosetta e bocchetta HOPPE in resina per porte interne:

- guida: maniglie in versione fisso/girevole, anelli di guida esenti da manutenzione
- versione: quadro pieno a profilo HOPPE
- sottocostruzione: resina
- fissaggio: coprivite, viti multiuso

descrizione			foro	F9005	F9016			conf.	imballo
				codice/€	codice/€				
guarnitura	30-49	8		505104 13,66	505180 13,66			10	10
				505159 13,66	521272 13,66			10	10
guarnitura versione WC con indicatore libero/occupato	40-44	8 5-8		2246371 19,02				10	10

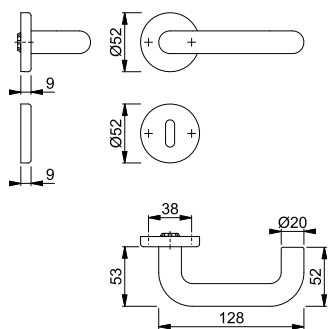

quantitativo minimo ordinabile per foro OB = 2 imballi
quantitativo minimo ordinabile per foro PZ e WC = 1 imballo

Baden - K138L/20/20S

duranorm®



Guarnitura con rosetta e bocchetta HOPPE in resina per porte a profilo:

- guida: maniglie in versione fisso/girevole, anelli di guida esenti da manutenzione
- versione: quadro pieno a profilo HOPPE
- sottocostruzione: resina
- fissaggio: coprivite, viti multiuso

descrizione			foro	F9005				conf.	imballo
				codice/€					
guarnitura	30-49	8		534043 18,79				10	10

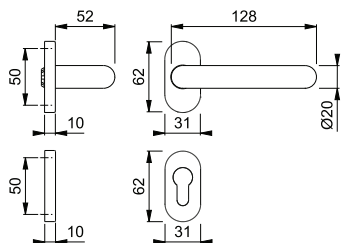



Dublin - 1124/24K/24KS

duranorm®

Guarnitura con rosetta e bocchetta HOPPE in alluminio per porte interne:

- guida: maniglie in versione fisso/girevole, molle di richiamo, anelli di guida esenti da manutenzione
- versione: quadro pieno HOPPE
- sottocostruzione: resina
- fissaggio: coprivite, viti multiuso
- particolarità: montaggio facile HOPPE



2

descrizione	F94-1	F249*	F271*	conf.	imballo			
						codice/€	codice/€	codice/€
guarnitura	40-50	8		11806935	11842143	11794288	2	20
		8		11842118	11842155	11842040	2	20
guarnitura versione WC	40-50	8 5-8		11842125	11842167	11842052	2	20

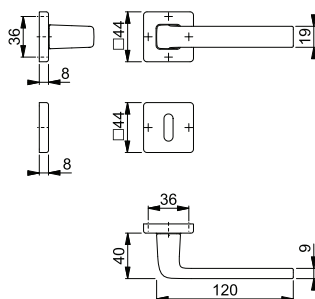

quantitativo minimo ordinabile per foro OB = 2 imballi
quantitativo minimo ordinabile per foro PZ e WC = 1 imballo

* Adatto esclusivamente per uso in ambienti interni.



Dublin - 1124

duranorm®

Maniglia parte femmina HOPPE in alluminio per porte interne:

- versione: per quadro a profilo HOPPE
- guida: per guarnitura sciolta

descrizione	F94-1	conf.	imballo	
				codice/€
maniglia parte femmina, pezzo	8	3665649	5	20

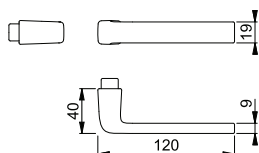

quantitativo minimo ordinabile = 1 imballo



Dublin - 1124/35P/35PS

duranorm®

Guarnitura con rosetta e bocchetta HOPPE in alluminio per porte a profilo:

- guida: maniglie sciolte, anelli di guida esenti da manutenzione
- versione: quadro a profilo HOPPE (versione femmina/femmina)
- sottocostruzione: resina
- fissaggio: coprivate, viti multiuso

descrizione			foro	F94-1	F271*	zincato	conf.	imballo
				codice/€	codice/€	codice/€		
guarnitura	35-76	8		3665614 27,18	3796008 23,78		2	8
molla di richiamo Z-RFL8-2, coppia		8				2839977 4,25	10	50

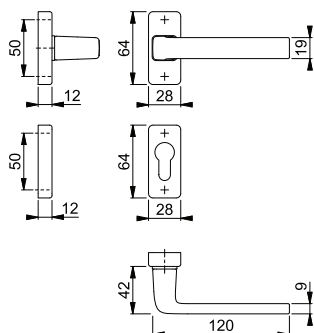

quantitativo minimo ordinabile =
1 imballo

* Adatto esclusivamente per uso in
ambienti interni.

Indicazione per versione femmina:

Per spessore porta inferiore o superiore si prega di sostituire il quadro sciolto. Utilizzo esclusivamente con i vari tipi di **quadri HOPPE** (pieno, espansione o cambio pieno), vedi pag. 608 e successive.



Dublin - 0124/U35

duranorm®

Martellina DK HOPPE in alluminio:

- scatto: 45°
- copertura: piastrina di copertura intera
- sottocostruzione: resina, perni
- quadro: quadro pieno HOPPE
- fissaggio: coprivate, per viti filettate M5

descrizione	perni Ø		sporg. quadro viti	F94-1	F249*	F271*	conf.	imballo
				codice/€	codice/€	codice/€		
martellina DK, pezzo	10	7	35	3665622	3828604	3828621	2	20
			senza	15,57	12,65	13,63		
			45	3665631	3828612	3828639		
			senza	15,57	12,65	13,63	2	20

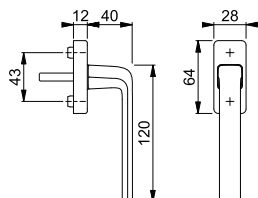

quantitativo minimo ordinabile =
1 imballo

* Adatto esclusivamente per uso in
ambienti interni.



Essen - E1555Z/17K/17KS

duranorm®

Guarnitura con rosetta e bocchetta HOPPE in acciaio inox per porte interne:

- guida: maniglie in versione fisso/girevole, molle di richiamo, anelli di guida esenti da manutenzione
- versione: quadro a profilo HOPPE
- sottocostruzione: resina
- fissaggio: coprivite, viti multiuso



descrizione	F69	foro	conf.		imballo
			codice/€		
guarnitura	29-70	8	3882361	1	20
		8	3882379	1	20
guarnitura versione WC	38-51	8 5-8	3883726	1	20

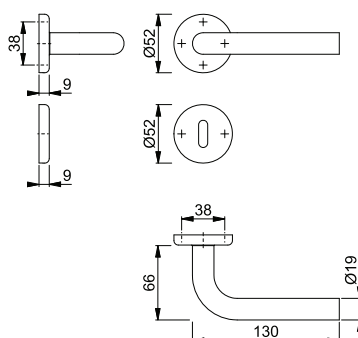

quantitativo minimo ordinabile per
foro OB = 2 imballi
quantitativo minimo ordinabile per
foro PZ e WC = 1 imballo



■ Maribor - 1766/88K/88KS

duranorm®

Guarnitura con rosetta e bocchetta HOPPE in alluminio per porte interne:

- guida: maniglie in versione fisso/girevole, molle di richiamo, anelli di guida esenti da manutenzione
- versione: quadro pieno HOPPE
- sottocostruzione: resina
- fissaggio: coprivite, viti multiuso
- particolarità: montaggio facile HOPPE



descrizione	F94-1	F271*	foro	F94-1	F271*	conf.	imballo
				codice/€	codice/€		
guarnitura	40-50	8		11842659	11842623	2	20
				15,77	13,80		
guarnitura versione WC	40-50	8		11842660	11842635	2	20
				15,77	13,80		
		5-8		11842672	11842647	2	20
				24,49	21,43		

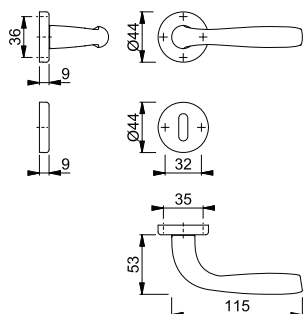

quantitativo minimo ordinabile per foro OB = 2 imballi
quantitativo minimo ordinabile per foro PZ e WC = 1 imballo

* Adatto esclusivamente per uso in ambienti interni.



■ Maribor - 1766/3022P

duranorm®

Guarnitura con placca lunga HOPPE in alluminio per porte interne:

- guida: maniglie in versione fisso/girevole, molle di richiamo, anelli di guida esenti da manutenzione
- versione: quadro pieno HOPPE
- fissaggio: visibile, viti multiuso
- particolarità: montaggio facile HOPPE



descrizione	F94-1	F271*	distanza foro	F94-1	F271*	conf.	imballo			
				codice/€	codice/€					
guarnitura	40-50	8		70	11842702	11842738	1	10		
					26,89	23,53				
				90	11842714				20	20
						11863547				
		85	11842726	11842751	1	10				
				26,89	23,53					

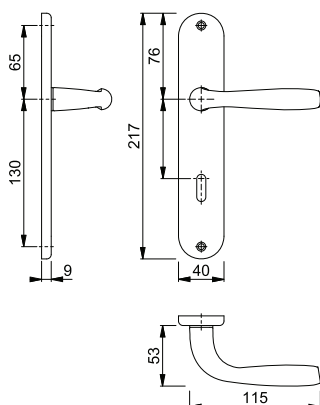

quantitativo minimo ordinabile per foro OB = 2 imballi
quantitativo minimo ordinabile per foro PZ = 1 imballo

* Adatto esclusivamente per uso in ambienti interni.



■ Maribor - 1766/23P/23PS

duranorm®

Guarnitura con rosetta e bocchetta HOPPE in alluminio per porte a profilo:

- guida: maniglie sciolte, anelli di guida esenti da manutenzione
- versione: quadro a profilo HOPPE (versione femmina/femmina)
- sottocostruzione: resina
- fissaggio: coprivate, viti multiuso

descrizione	58-79	8	foro	F94-1	F271*	zincato	conf.	imballo
				codice/€	codice/€	codice/€		
guarnitura				3803466 21,16	3803431 18,51		20	20
molla di richiamo Z-RFL8-2, coppia		8				2839977 4,25	10	50

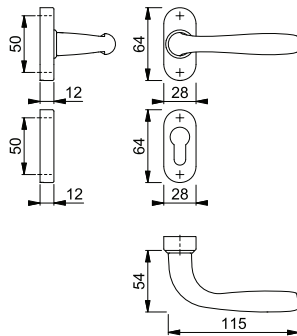

* Adatto esclusivamente per uso in ambienti interni.

Indicazione per versione femmina:

Per spessore porta inferiore o superiore si prega di sostituire il quadro sciolto. Utilizzo esclusivamente con i vari tipi di **quadri HOPPE** (pieno, espansione o cambio pieno), vedi pag. 608 e successive.

2



■ Maribor - 0766/U23

duranorm®

Martellina DK HOPPE in alluminio:

- scatto: 45°
- copertura: piastrina di copertura intera
- sottocostruzione: resina, perni
- quadro: quadro pieno HOPPE
- fissaggio: coprivate, per viti filettate M5

descrizione	perni Ø	7	sporg. quadro viti	F94-1	F271*	conf.	imballo
				codice/€	codice/€		
martellina DK, pezzo	10	7	35	3803520 15,50	3803482 13,56	30	30
			45	3803538	3803491 13,56	30	30
			senza	15,50	13,56		

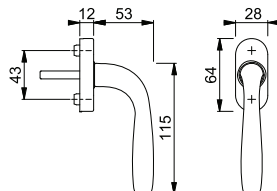

* Adatto esclusivamente per uso in ambienti interni.



Milos - 1617/17K/17KS

duranorm®

Guarnitura con rosetta e bocchetta HOPPE in alluminio per porte interne:

- guida: maniglie in versione fisso/girevole, molle di richiamo, anelli di guida esenti da manutenzione
- versione: quadro a profilo HOPPE
- sottocostruzione: resina
- fissaggio: coprivite, viti multiuso

descrizione			foro	F94-1	F271*			conf.	imballo
				codice/€	codice/€				
guarnitura	35-75	8		10711105 18,68	10711041 16,35			2	20
				10711113 18,68	10711050 16,35			2	20
guarnitura versione WC	39-48	8 5-8		10711121 27,40				2	20

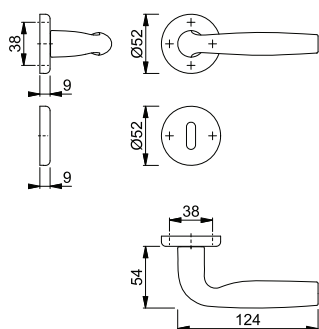

quantitativo minimo ordinabile per foro OB = 2 imballi
quantitativo minimo ordinabile per foro PZ e WC = 1 imballo

* Adatto esclusivamente per uso in ambienti interni.



Milos - 1617/23P/23PS

duranorm®

Guarnitura con rosetta e bocchetta HOPPE in alluminio per porte a profilo:

- guida: maniglie sciolte, anelli di guida esenti da manutenzione
- versione: quadro a profilo HOPPE (versione femmina/femmina)
- sottocostruzione: resina
- fissaggio: coprivite, viti multiuso

descrizione			foro	F94-1	F271*	zincato		conf.	imballo
				codice/€	codice/€	codice/€			
guarnitura	35-75	8		10711367 21,33	10711316 18,66			2	8
molla di richiamo Z-RFL8-2, coppia		8				2839977 4,25		10	50

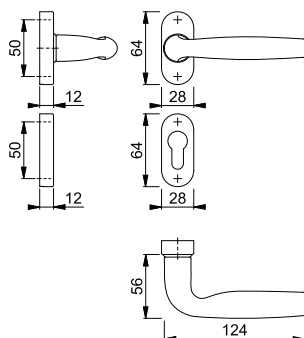

quantitativo minimo ordinabile = 1 imballo

* Adatto esclusivamente per uso in ambienti interni.

Indicazione per versione femmina:

Per spessore porta inferiore o superiore si prega di sostituire il quadro sciolto. Utilizzo esclusivamente con i vari tipi di **quadri HOPPE** (pieno, espansione o cambio pieno), vedi pag. 608 e successive.



Milos - 0617/U23

duranorm®

Martellina DK HOPPE in alluminio:

- scatto: 45°
- copertura: piastrina di copertura intera
- sottocostruzione: resina, perni
- quadro: quadro pieno HOPPE
- fissaggio: coprivite, per viti filettate M5

descrizione	perni Ø	sporg. quadro viti	F94-1	F271*	conf.	im- ballo
			codice/€	codice/€		
martellina DK, pezzo	10	7	10711236 11,57	10711199 10,12	2	20

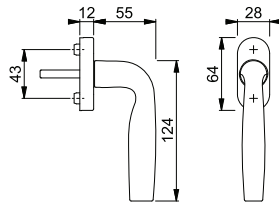

quantitativo minimo ordinabile =
1 imballo

* Adatto esclusivamente per uso in
ambienti interni.



■ Roissy - M1941/88K/88KS

duranorm®

Guarnitura con rosetta e bocchetta HOPPE in ottone per porte interne:

- guida: maniglie in versione fisso/girevole, molle di richiamo, anelli di guida esenti da manutenzione
- versione: quadro pieno HOPPE
- sottocostruzione: resina
- fissaggio: coprivite, viti multiuso



descrizione			foro	F41	F71			conf.	imballo
				codice/€	codice/€				
guarnitura	34-63	8		2040276	2039101			20	20
				23,18	19,31				
	37-76	8		3213714	3213790			2	20
				23,18	19,31				
	34-63	8		2040321	2039620			20	20
				23,18	19,31				

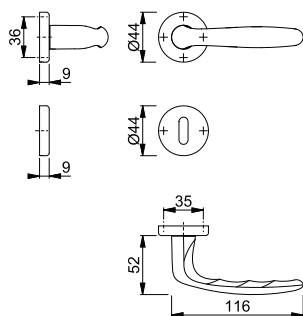

quantitativo minimo ordinabile per foro OB = 2 imballi
quantitativo minimo ordinabile per foro PZ = 1 imballo



■ Roissy - M1941/332P

duranorm®

Guarnitura con placca lunga HOPPE in ottone per porte interne:

- guida: maniglie in versione fisso/girevole, molle di richiamo, anelli di guida esenti da manutenzione
- versione: quadro pieno HOPPE
- fissaggio: visibile, viti multiuso



descrizione			distanza foro	F41	F71			conf.	imballo
				codice/€	codice/€				
guarnitura	34-63	8		2040241	2039929			10	10
				43,34	36,12				
				2040233	2039865			10	10
				43,34	36,12				
				2040250	2039945			10	10
				43,34	36,12				

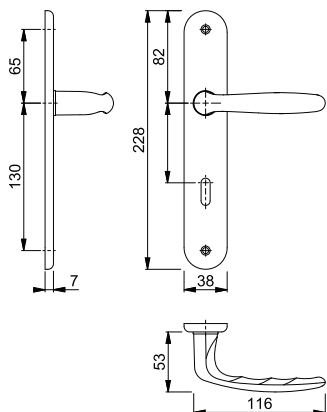

quantitativo minimo ordinabile per foro OB = 2 imballi
quantitativo minimo ordinabile per foro PZ = 1 imballo



■ **Roissy - M1941/23P/23PS**

duranorm®

Guarnitura con rosetta e bocchetta HOPPE in ottone per porte a profilo:

- guida: maniglie sciolte, anelli di guida esenti da manutenzione
- versione: quadro a profilo HOPPE (versione femmina/femmina)
- sottocostruzione: resina
- fissaggio: coprivate, viti multiuso



descrizione			foro	F41	F71	zincato	conf.	im- ballo
				codice/€	codice/€	codice/€		
guarnitura	45-86	8		3546164 27,22	3546199 22,68		10	10
molla di richiamo Z-RFL8-2, coppia		8				2839977 4,25	10	50

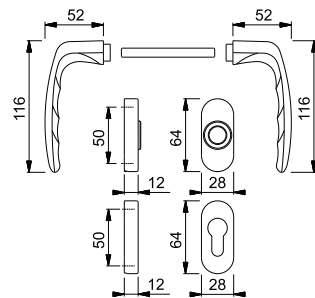

Indicazione per versione femmina:

Per spessore porta inferiore o superiore si prega di sostituire il quadro sciolto. Utilizzo esclusivamente con i vari tipi di **quadri HOPPE** (pieno, espansione o cambio pieno), vedi pag. 608 e successive.

2



■ Roissy - M0941/U23

duranorm®

Martellina DK HOPPE in ottone:

- scatto: 90°
- copertura: piastrina di copertura intera
- sottocostruzione: resina, perni
- quadro: quadro pieno HOPPE
- fissaggio: coprivate, per viti filettate M5



descrizione	perni Ø	sporg. quadro	F41		F71		conf.	im- ballo
			viti	codice/€	codice/€			
martellina DK, pezzo	10	7	35	2040356	2039831		30	30
			senza	14,40	11,08			
			45	2247234	2245458			
			senza	14,40	11,08		30	30

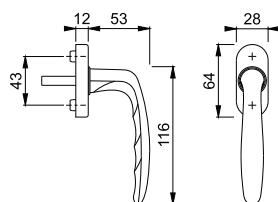

Compatibile con il bloccaggio maniglia HOPPE vedi sotto.



■ Bloccaggio maniglie per MU23

Bloccaggio maniglie HOPPE per martelline DK in ottone con rosetta MU23:

- apertura: 180°, con sicurezza automatica
- bloccaggio maniglie: ottone, perni
- quadro: quadro pieno HOPPE con intaglio, sciolto
- fissaggio: coprivate, per rosette con perni da 10 mm, viene montato fra la martellina e il telaio della finestra
- particolarità: la martellina può essere azionata solo se viene azionata contemporaneamente la levetta di sicurezza



descrizione	perni Ø	apertura	F41-R		F71		conf.	im- ballo
			codice/€	codice/€	codice/€	codice/€		
bloccaggio maniglie, pezzo	10	180°	2265184	2265117			10	50
			26,50	20,39				

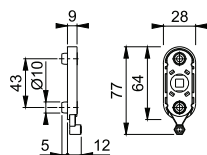

Resista® è garantito su tutte le superfici che contengono la lettera **R** nel codice finitura.

Resista®



■ Santiago - M1740/88K/88KS

duranorm®

Guarnitura con rosetta e bocchetta HOPPE in ottone per porte interne:

- guida: maniglie in versione fisso/girevole, molle di richiamo, anelli di guida esenti da manutenzione
- versione: quadro a profilo HOPPE
- sottocostruzione: resina
- fissaggio: coprivate, viti multiuso



descrizione	38-47	8	foro	F41	F71	F73	conf.	imballo
				codice/€	codice/€	codice/€		
guarnitura	38-47	8		2840329 25,34	1751201 21,11	1885939 23,23	20	20
		8		2840353 25,34	1751210 21,11	1885963 23,23	20	20
maniglia parte femmina, pezzo		8		2081035 11,86	2080999 9,88	2081019 10,87	20	20

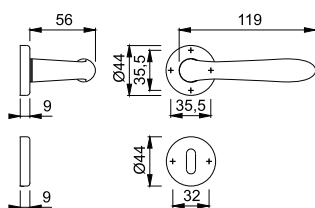

quantitativo minimo ordinabile per foro OB = 2 imballi
quantitativo minimo ordinabile per foro PZ e maniglia parte femmina = 1 imballo

Indicazione per versione femmina:

Utilizzo esclusivamente con i vari tipi di **quadri HOPPE** (pieno, espansione o cambio pieno), vedi pag. 608 e successive.

■ Santiago - M1740/332P

duranorm®

Guarnitura con placca lunga HOPPE in ottone per porte interne:

- guida: maniglie in versione fisso/girevole, molle di richiamo, anelli di guida esenti da manutenzione
- versione: quadro a profilo HOPPE
- fissaggio: visibile, viti multiuso



descrizione			distanza foro	F41	F71	F73	conf.	imballo
				codice/€	codice/€	codice/€		
guarnitura	38-47	8	70	2840388 45,50	1751084 37,92	1998263 41,71	10	10
			90	2840370 45,50	1751033 37,92	1997720 41,71	10	10
			85	2840396 45,50	1751105 37,92	1998271 41,71	10	10

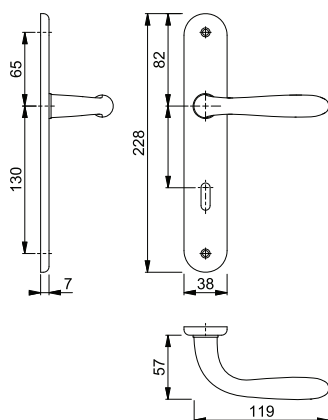

quantitativo minimo ordinabile per foro OB = 2 imballi
quantitativo minimo ordinabile per foro PZ = 1 imballo

■ Santiago - M1740/23P/23PS

duranorm®

Guarnitura con rosetta e bocchetta HOPPE in ottone per porte a profilo:

- guida: maniglie sciolte, anelli di guida esenti da manutenzione
- versione: quadro a profilo HOPPE (versione femmina/femmina)
- sottocostruzione: resina
- fissaggio: coprivite, viti multiuso



descrizione			foro	F41	F71	F73	zincato	conf.	imballo
				codice/€	codice/€	codice/€	codice/€		
guarnitura	57-86	8		3546295 29,38	3546324 24,48	3546332 26,93		10	10
molla di richiamo Z-RFL8-2, coppia		8					2839977 4,25	10	50

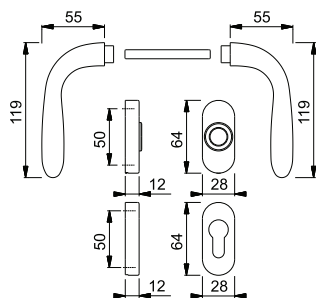

Indicazione per versione femmina:

Per spessore porta inferiore o superiore si prega di sostituire il quadro sciolto. Utilizzo esclusivamente con i vari tipi di **quadri HOPPE** (pieno, espansione o cambio pieno), vedi pag. 608 e successive.



■ Santiago - M0740/U23

duranorm®

Martellina DK HOPPE in ottone:

- scatto: 90°
- copertura: piastrina di copertura intera
- sottocostruzione: resina, perni
- quadro: quadro pieno HOPPE
- fissaggio: coprivate, per viti filettate M5



descrizione	perni Ø	sporg. quadro ↔	quadro			conf.	im- ballo	
			viti	F41 codice/€	F71 codice/€			F73 codice/€
martellina DK, pezzo	10	7	35	2840169	1751421	1998520	30	30
			senza	22,02	16,94	18,63		
			45	2840185	2245538	2231081	30	30
			senza	22,02	16,94	18,63		

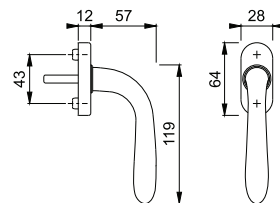

Compatibile con il bloccaggio maniglia HOPPE vedi sotto.

2



■ Bloccaggio maniglie per MU23

Bloccaggio maniglie HOPPE per martelline DK in ottone con rosetta MU23:

- apertura: 180°, con sicurezza automatica
- bloccaggio maniglie: ottone, perni
- quadro: quadro pieno HOPPE con intaglio, sciolto
- fissaggio: coprivate, per rosette con perni da 10 mm, viene montato fra la martellina e il telaio della finestra
- particolarità: la martellina può essere azionata solo se viene azionata contemporaneamente la levetta di sicurezza



descrizione	perni Ø	sporg. quadro ↔	apertura	quadro			conf.	im- ballo
				F41-R codice/€	F71 codice/€			
bloccaggio maniglie, pezzo	10	7	180°	2265184 26,50	2265117 20,39		10	50

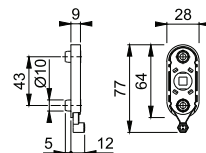

Resista® è garantito su tutte le superfici che contengono la lettera **R** nel codice finitura.

Resista®

■ Santiago - M0698/262KF

duranorm®

Martellina a croce HOPPE in ottone con placca corta:

- scatto: senza
- placca: ottone, senza perni
- quadro: quadro pieno HOPPE sciolto
- fissaggio: visibile, viti multiuso
- particolarità: montaggio solo con giochi tipo 2 per cremonesi, per finestre ad anta rotante



descrizione	perni Ø	sporg. quadro viti	F41	F73			conf.	im- ballo
			codice/€	codice/€				
martellina a croce con placca corta, pezzo		7 senza multiuso	3039381 31,05	3039373 26,27			30	30

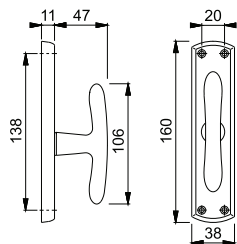

Montaggio solo con giochi tipo 2 per cremonesi, vedi pag. 626 e successive.



Seattle - 168L/88K/88KS

duranorm®

Guarnitura con rosetta e bocchetta HOPPE in alluminio per porte interne:

- guida: maniglie in versione fisso/girevole, molle di richiamo, anelli di guida esenti da manutenzione
- versione: quadro pieno HOPPE
- sottocostruzione: resina
- fissaggio: coprivite, viti multiuso
- particolarità: montaggio facile HOPPE



2

descrizione	40-50	8	foro	F94-1	F271*			conf.	imballo
				codice/€	codice/€				
guarnitura	40-50	8		11807040 15,32	11807064 13,41			2	20
		8		11842477 15,32	11842490 13,41			2	20
guarnitura versione WC	40-50	8 5-8		11842489 24,04	11842507 21,04			2	20

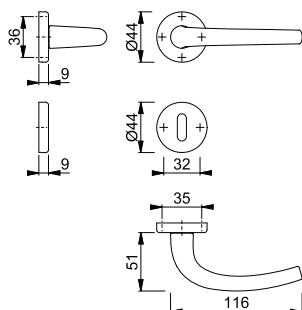

quantitativo minimo ordinabile per foro OB = 2 imballi
quantitativo minimo ordinabile per foro PZ e WC = 1 imballo

* Adatto esclusivamente per uso in ambienti interni.



Seattle - 168L

duranorm®

Maniglia parte femmina HOPPE in alluminio per porte interne:

- versione: per quadro a profilo HOPPE
- guida: per guarnitura sciolta

descrizione	40-50	8		F94-1	F271*			conf.	imballo
				codice/€	codice/€				
maniglia parte femmina, pezzo		8		3737454 6,58	3737420 5,76			20	20

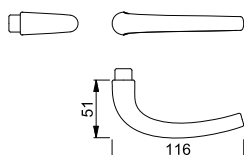

* Adatto esclusivamente per uso in ambienti interni.



Seattle - 168L/3022P

duranorm®

Guarnitura con placca lunga HOPPE in alluminio per porte interne:

- guida: maniglie in versione fisso/girevole, molle di richiamo, anelli di guida esenti da manutenzione
- versione: quadro pieno HOPPE
- fissaggio: visibile, viti multiuso
- particolarità: montaggio facile HOPPE



descrizione			distanza foro	F94-1	F271*			conf.	imballo
				codice/€	codice/€				
guarnitura	40-50	8	70	11842519 26,44	11842544 23,14			1	10
			90	11842520 26,44	11842556 23,14			1	10
		85	11842532 26,44	11842568 23,14			1	10	

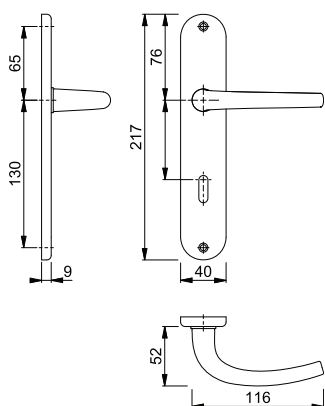

quantitativo minimo ordinabile per foro OB = 2 imballi
quantitativo minimo ordinabile per foro PZ = 1 imballo

* Adatto esclusivamente per uso in ambienti interni.



Seattle - 168L/23P/23PS

duranorm®

Guarnitura con rosetta e bocchetta HOPPE in alluminio per porte a profilo:

- guida: maniglie sciolte, anelli di guida esenti da manutenzione
- versione: quadro a profilo HOPPE (versione femmina/femmina)
- sottocostruzione: resina
- fissaggio: coprivite, viti multiuso

descrizione			foro	F94-1	F271*	zincato		conf.	imballo
				codice/€	codice/€	codice/€			
guarnitura	58-80	8		3737681 20,71	3737657 18,12			20	20
molla di richiamo Z-RFL8-2, coppia		8				2839977 4,25		10	50

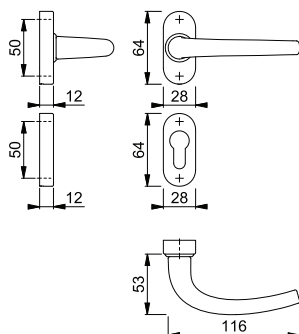

* Adatto esclusivamente per uso in ambienti interni.

Indicazione per versione femmina:

Per spessore porta inferiore o superiore si prega di sostituire il quadro sciolto. Utilizzo esclusivamente con i vari tipi di **quadri HOPPE** (pieno, espansione o cambio pieno), vedi pag. 608 e successive.



■ **Seattle - 068L/U23**

duranorm®

Martellina DK HOPPE in alluminio:

- scatto: 45°
- copertura: piastrina di copertura intera
- sottocostruzione: resina, perni
- quadro: quadro pieno HOPPE
- fissaggio: coprivate, per viti filettate M5

descrizione	perni Ø	sporg. quadro viti	F94-1	F271*	conf.	im- ballo
			codice/€	codice/€		
martellina DK, pezzo	10	35	3737374	3737315	30	30
		senza	15,16	13,26		
		45	3737382	3737323	30	30
		senza	15,16	13,26		

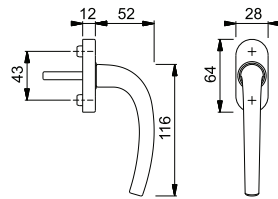

* Adatto esclusivamente per uso in ambienti interni.



■ Utrecht - E1444Z/17K/17KS

duranorm®

Guarnitura con rosetta e bocchetta HOPPE in acciaio inox per porte interne:

- guida: maniglie sciolte, molle di richiamo reversibili ambidestre, anelli di guida esenti da manutenzione
- versione: quadro a profilo HOPPE (versione maschio/femmina)
- sottocostruzione: resina
- fissaggio: coprivate, viti multiuso



descrizione	F69	foro	F69		conf.	imballo
			codice/€			
guarnitura	35-54	8	OB	3883945 14,75	1	10
	55-74	8	PZ	3883953 16,44	1	20
guarnitura versione WC	40-48	8 5-8	WC	3885140 23,94	1	10

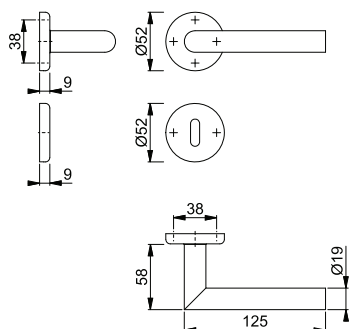

quantitativo minimo ordinabile per
foro OB = 2 imballi
quantitativo minimo ordinabile per
foro PZ e WC = 1 imballo

* Adatto esclusivamente per uso in
ambienti interni.



290GL

duranorm®

Coppia placche strette HOPPE in alluminio per porte balcone:

- guida: per maniglie sciolte, anelli di guida esenti da manutenzione
- placche: senza perni
- fissaggio: visibile, per viti filettate M4 o viti multiuso

descrizione	distanza foro	F1	F4	conf.	imballo
		codice/€	codice/€		
coppia placche strette	85	513451 8,63	513437 9,49	50	50

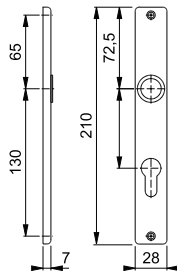

2



MSK98/OL98

Bottoni scanalato/nottolino HOPPE in ottone per porte bagno/WC:

- guida: bottone scanalato e nottolino sciolto
- versione: quadro pieno HOPPE (versione maschio/femmina)
- fissaggio: con vite a brugola



descrizione	39-48	5-8	foro	F41	conf.	imballo
				codice/€		
bottone scanalato/ nottolino, coppia				2303857 15,65	5	50

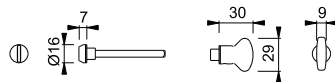

quantitativo minimo ordinabile =
1 imballo



Accesso senza barriere

HOPPE[®] 
La maniglia che arreda.

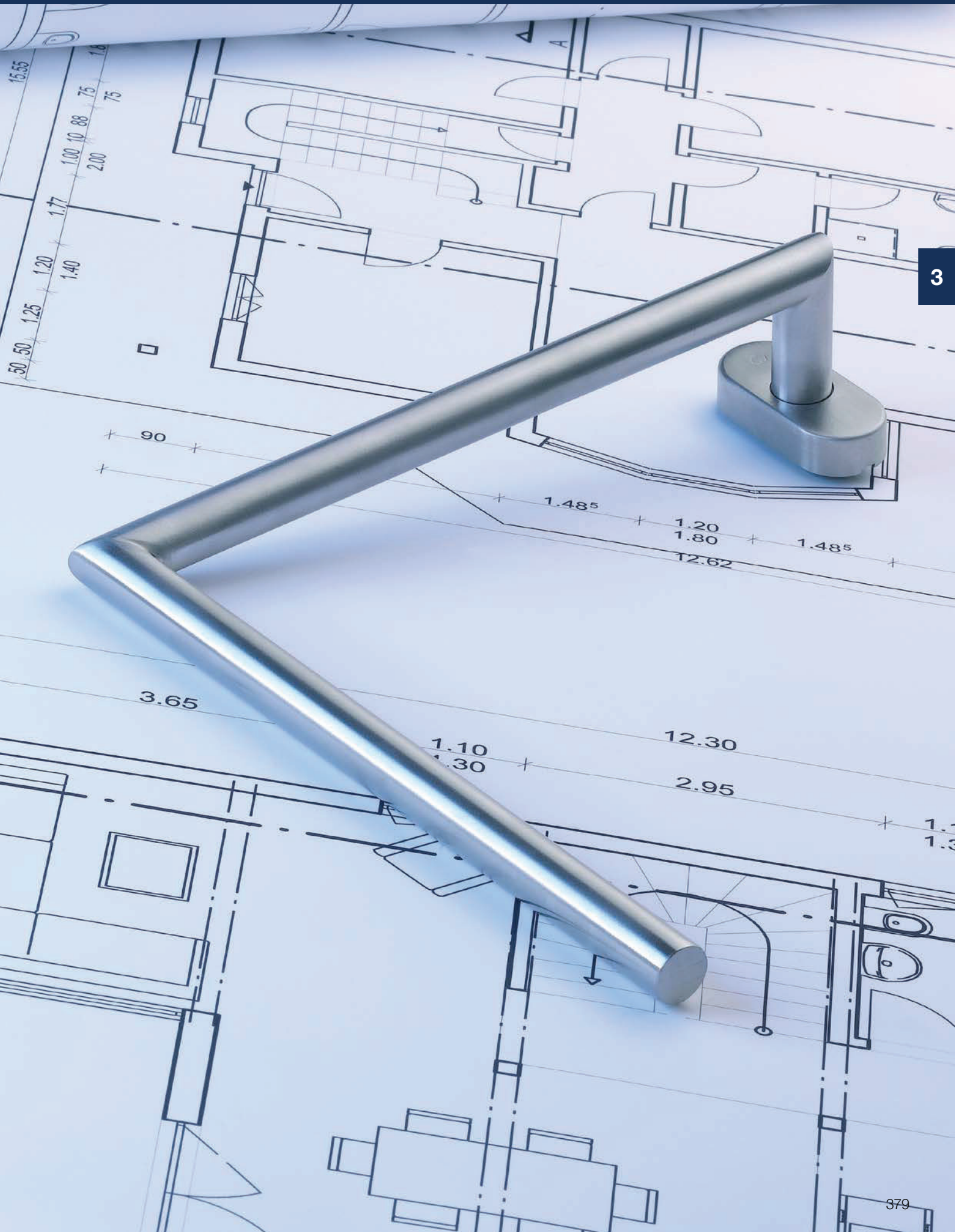

3



plusvalore **duraplus®**

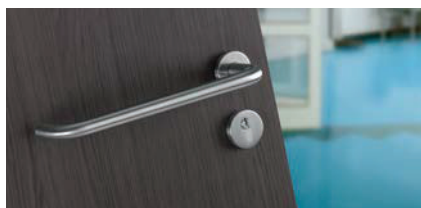

Linea prodotto duraplus®

plusvalore



Amsterdam
E0499
pag. 383

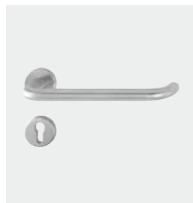

Paris
E138, 137
pag. 385



EX42S
pag. 387





Secustik®
VarioFit®

Amsterdam - E0499/US956 150/150

duraplus®

Martellina DK HOPPE in acciaio inox con **Secustik®** e **VarioFit®**:

- scatto: 90°
- copertura: piastrina di copertura intera
- sottocostruzione: resina, perni
- quadro: quadro pieno HOPPE, grazie a una molla di compressione applicata al quadro all'interno, copre una profondità variabile fino a 10 mm
- fissaggio: coprivate, viti filettate M5
- particolarità: sicurezza di base integrata, impugnatura con forma angolare



descrizione	perni Ø	sporg. quadro viti	F69 codice/€	conf.	im- ballo
Martellina DK con forma angolare, destra, pezzo	10	7 32-42 M5 x 45/50	10819255 106,55	1	5
Martellina DK con forma angolare, sinistra, pezzo	10	7 32-42 M5 x 45/50	10819263 106,55	1	5

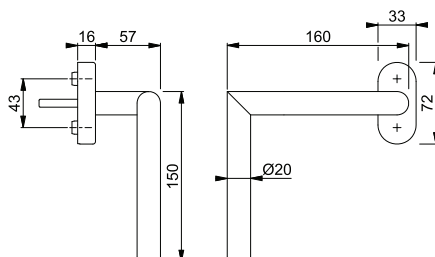

3



Secustik®
VarioFit®

Amsterdam - E0499/US956 200/200

duraplus®

Martellina DK HOPPE in acciaio inox con **Secustik®** e **VarioFit®**:

- scatto: 90°
- copertura: piastrina di copertura intera
- sottocostruzione: resina, perni
- quadro: quadro pieno HOPPE, grazie a una molla di compressione applicata al quadro all'interno, copre una profondità variabile fino a 10 mm
- fissaggio: coprivate, viti filettate M5
- particolarità: sicurezza di base integrata, impugnatura con forma angolare



descrizione	perni Ø	sporg. quadro viti	F69 codice/€	conf.	im- ballo
Martellina DK con forma angolare, destra, pezzo	10	7 32-42 M5 x 45/50	10819271 113,65	1	5
Martellina DK con forma angolare, sinistra, pezzo	10	7 32-42 M5 x 45/50	10819280 113,65	1	5

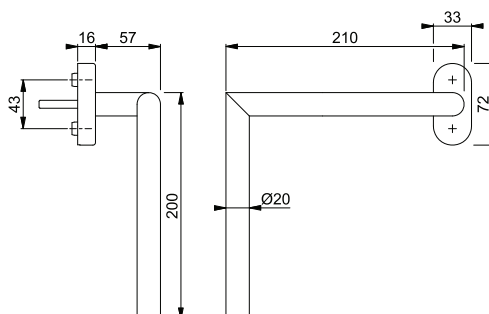

Amsterdam - E0499/US956 300/300

duraplus®



Martellina DK HOPPE in acciaio inox con **Secustik®** e **VarioFit®**:

- scatto: 90°
- copertura: piastrina di copertura intera
- sottocostruzione: resina, perni
- quadro: quadro pieno HOPPE, grazie a una molla di compressione applicata al quadro all'interno, copre una profondità variabile fino a 10 mm
- fissaggio: coprivite, viti filettate M5
- particolarità: sicurezza di base integrata, impugnatura con forma angolare



Secustik®
VarioFit®

descrizione	perni Ø	sporg. quadro viti	F69 codice/€	conf.	im- ballo
Martellina DK con forma angolare, destra, pezzo	10	7 32-42 M5 x 45/50	10819301 120,96	1	5
Martellina DK con forma angolare, sinistra, pezzo	10	7 32-42 M5 x 45/50	10819319 120,96	1	5

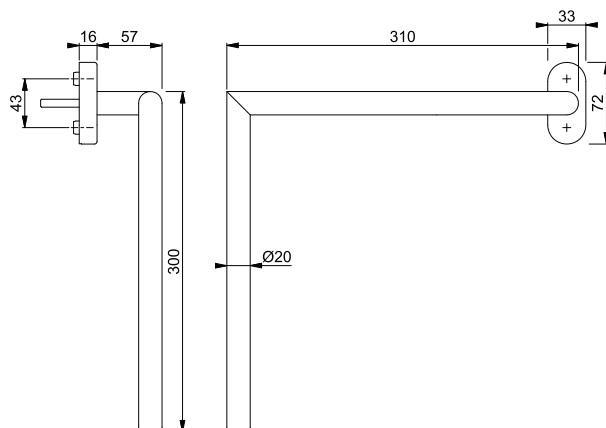



■ **Paris - E138F1/42/42KS**

duraplus®

Guarnitura con rosetta e bocchetta HOPPE in acciaio inox per porte interne:

- guida: maniglie in versione fisso/girevole, molle di richiamo, anelli di guida esenti da manutenzione
- versione: quadro pieno a profilo HOPPE
- sottocostruzione: rosette in acciaio, perni; bocchette in resina
- fissaggio: rosette con viti passanti filettati M5, bocchette con viti multiuso
- particolarità: maniglia lunga



descrizione			foro	F69				conf.	imballo
				codice/€					
guarnitura	40-45	8		3702358 189,10				1	10

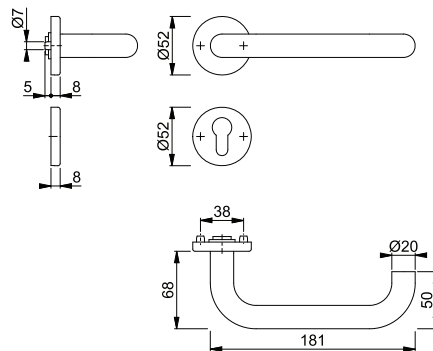

3



■ **Paris - E138F3/42/42KVS**

duraplus®

Guarnitura con rosetta e bocchetta HOPPE in acciaio inox per porte interne:

- certificata secondo **DIN EN 1906: 47-0140A**, guarnitura per edifici pubblici
- guida: maniglie in versione fisso/girevole, molle di richiamo, anelli di guida esenti da manutenzione
- versione: quadro pieno a profilo HOPPE, temprato
- sottocostruzione: rosette in acciaio, bocchette in resina, perni
- fissaggio: coprivite, passante; rosette viti filettate M4; bocchette viti multiuso, bidirezionale
- particolarità: maniglia extra lunga



descrizione			foro	F69				conf.	imballo
				codice/€					
guarnitura	40-45	8		3115971 197,48				1	4

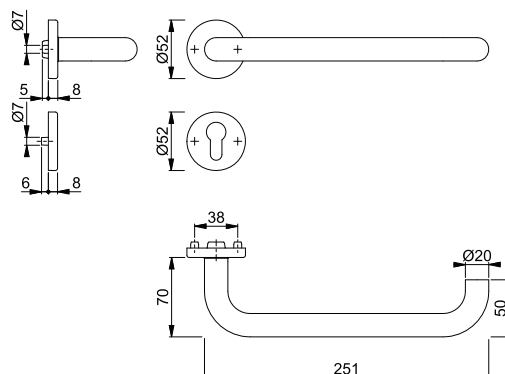



Paris - E138F4/42/42KVS

duraplus®

Guarnitura con rosetta e bocchetta HOPPE in acciaio inox per porte interne:

- certificata secondo **DIN EN 1906: 47-0140A**, guarnitura per edifici pubblici
- guida: maniglie in versione fisso/girevole, molle di richiamo, anelli di guida esenti da manutenzione
- versione: quadro pieno a profilo HOPPE, temprato
- sottostruzione: rosette in acciaio, bocchette in resina, perni
- fissaggio: coprivite, passante; rosette viti filettate M4; bocchette viti multiuso, bidirezionale
- particolarità: maniglia extra lunga



descrizione	40-45	8	foro	F69				conf.	im- ballo
				codice/€					
guarnitura	40-45	8		3080392 205,84				1	4
guarnitura versione WC con indicatore libero/ occupato	40-45	8 5-8		3102900 224,08				1	4

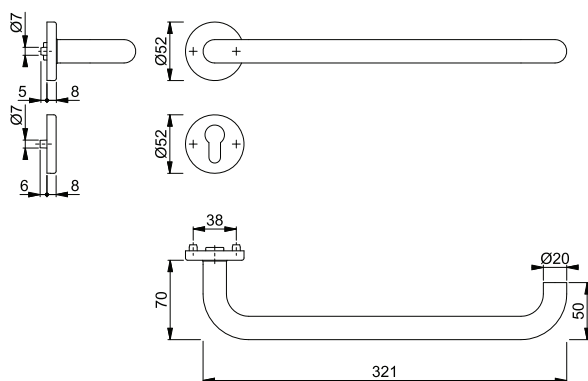



Paris - 137/42K

duraplus®

Guarnitura con rosetta HOPPE in alluminio senza bocchetta per porte interne:

- guida: maniglie sciolte, molle di richiamo reversibili ambidestre, anelli di guida esenti da manutenzione
- versione: quadro pieno a profilo HOPPE (versione femmina/femmina)
- sottocostruzione: resina
- fissaggio: coprivite, viti multiuso

descrizione			F1				conf.	imballo
			codice/€					
guarnitura senza bocchetta	30-49	8	2246186 29,93				2	10
coppia maniglie	40-50	8	3529891 21,15				5	30

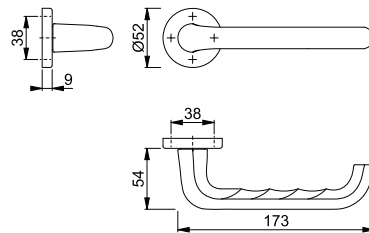

Abbinabile con le bocchette 42KS a pag. 345.

3



EX42S

duraplus®

Coppia bocchette HOPPE in acciaio inox con bottone scanalato/nottolino e indicatore di libero/occupato per porte bagno/WC:

- sottocostruzione: acciaio
- fissaggio: coprivite, viti multiuso
- particolarità: nottolino per accesso facilitato

descrizione			foro	F69				conf.	imballo
				codice/€					
coppia bocchette versione WC con indicatore libero/occupato	40-45	5		87100956 38,72				5	100

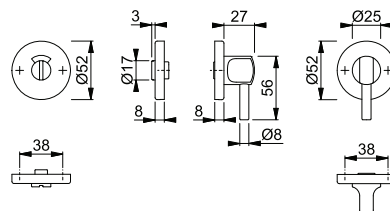

316





plusvalore **duraplus®**



Linea prodotto duraplus®

plusvalore

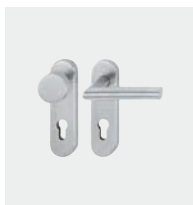

Amsterdam
FS-E1400
pag. 393

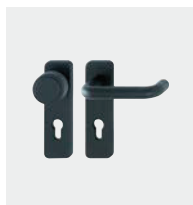

Paris
FS-(E/K)138
pag. 395



Stockholm
FS-(E)1140
pag. 405



FS-E58/44
pag. 409



Bocchetta
FS-E44S
pag. 410





Sertos®

Amsterdam - FS-E1400/42H/42HS

duraplus®

Guarnitura tagliafuoco con rosetta e bocchetta HOPPE in acciaio inox per porte interne:

- certificata secondo le norme **DIN 18273** e **DIN EN 1906: 47-D1150A** e **PIVCERTPlus** (1.000.000 cicli d'utilizzo), guarnitura per edifici pubblici
- guida: maniglie in versione fisso/girevole, molle di richiamo, fissaggio ad incastro HOPPE-**Sertos**® con arresto a sfera, anelli di guida esenti da manutenzione
- versione: quadro pieno a profilo HOPPE
- sottocostruzione: acciaio, perni
- fissaggio: coprivate, passante, viti filettate M4



descrizione	40-65	9	foro	F69	F69-S			conf.	imballo
				codice/€	codice/€				
guarnitura tagliafuoco (maniglia/maniglia)				10721910 79,52	10721928 102,48			1	10

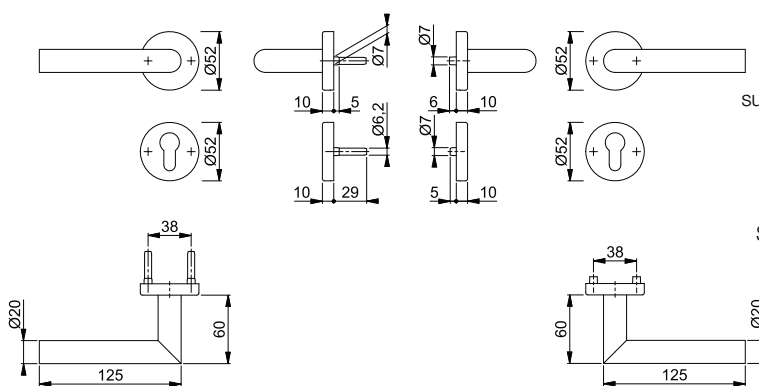

La lettera **S** nel codice finitura indica SecuSan®, la superficie antimicrobica. Adatta esclusivamente per uso in ambienti interni.

SecuSan®

Set di fissaggio per guarniture Sertos® vedi pag. 618.

4



Sertos®

Amsterdam - FS-E58/42H/42HS/1400

duraplus®

Guarnitura tagliafuoco cambio con rosetta e bocchetta HOPPE in acciaio inox per porte d'ingresso:

- certificata secondo la norma **DIN 18273** e **DIN EN 1906: 47-D1150A** e **PIVCERTPlus** (1.000.000 cicli d'utilizzo), guarnitura per edifici pubblici
- guida: esterno con pomolo fisso, interno con maniglia in versione fisso/girevole, molla di richiamo, fissaggio ad incastro HOPPE-**Sertos**® con arresto a sfera, anello di guida esente da manutenzione
- versione: quadro cambio pieno a profilo FDW HOPPE
- sottocostruzione: acciaio, perni
- fissaggio: coprivate, passante, viti filettate M4



descrizione	40-65	9	foro	F69	F69-S			conf.	imballo
				codice/€	codice/€				
guarnitura a cambio tagliafuoco (pomolo/maniglia)				10722269 97,76	10722277 120,72			1	4

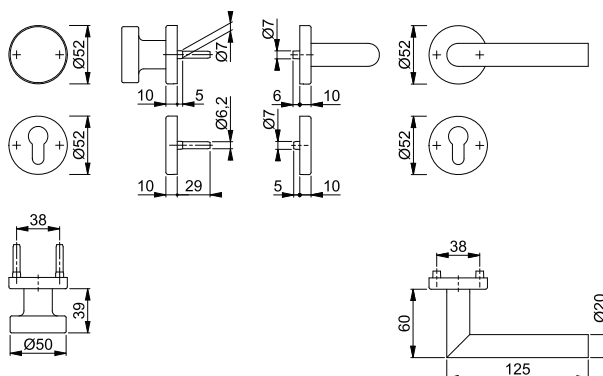

La lettera **S** nel codice finitura indica SecuSan®, la superficie antimicrobica. Adatta esclusivamente per uso in ambienti interni.

SecuSan®

Set di fissaggio per guarniture Sertos® vedi pag. 618.



Sertos®

Amsterdam - FS-E1400/353KH

duraplus®

Guarnitura tagliafuoco con placca corta HOPPE in acciaio inox per porte interne:

- certificata secondo le norme **DIN 18273** e **DIN EN 1906: 47-D1150A** e PIVCERTPlus (1.000.000 cicli d'utilizzo), guarnitura per edifici pubblici
- guida: maniglie in versione fisso/girevole, molle di richiamo, fissaggio ad incastro HOPPE-Sertos® con arresto a sfera, anelli di guida esenti da manutenzione
- versione: quadro pieno a profilo HOPPE
- sottocostruzione: acciaio, perni
- fissaggio: coprivate, passante, viti filettate M5



descrizione	40-65	9	distanza foro	F69		conf.	imballo
				codice/€	F69-S codice/€		
guarnitura tagliafuoco (maniglia/maniglia)			72	10722509 95,28	10722517 118,24	1	10

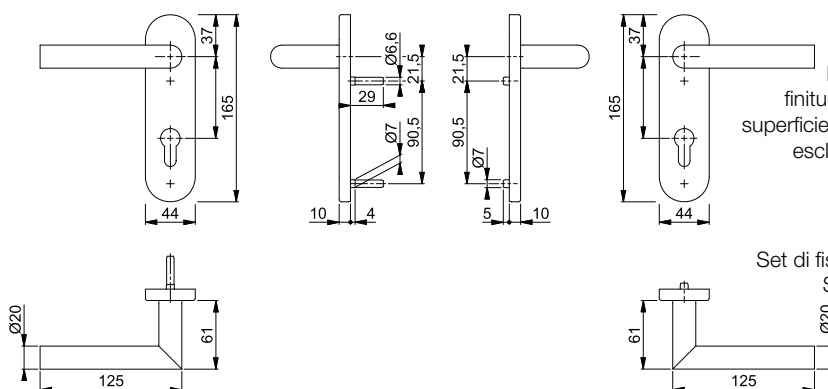

La lettera **S** nel codice finitura indica SecuSan®, la superficie antimicrobica. Adatta esclusivamente per uso in ambienti interni.

SecuSan®

Set di fissaggio per guarniture Sertos® vedi pag. 618.



Sertos®

Amsterdam - FS-E58/353KH/1400

duraplus®

Guarnitura tagliafuoco cambio con placca corta HOPPE in acciaio inox per porte d'ingresso:

- certificata secondo la norma **DIN 18273** e **DIN EN 1906: 47-D1150A** e PIVCERTPlus (1.000.000 cicli d'utilizzo), guarnitura per edifici pubblici
- guida: esterno con pomolo fisso, interno con maniglia in versione fisso/girevole, molla di richiamo, fissaggio ad incastro HOPPE-Sertos® con arresto a sfera, anello di guida esente da manutenzione
- versione: quadro cambio pieno a profilo FDW HOPPE
- sottocostruzione: acciaio, perni
- fissaggio: coprivate, passante, viti filettate M5



descrizione	40-65	9	distanza foro	F69		conf.	imballo
				codice/€			
guarnitura a cambio tagliafuoco (pomolo/maniglia)			72	10722525 113,53		1	4

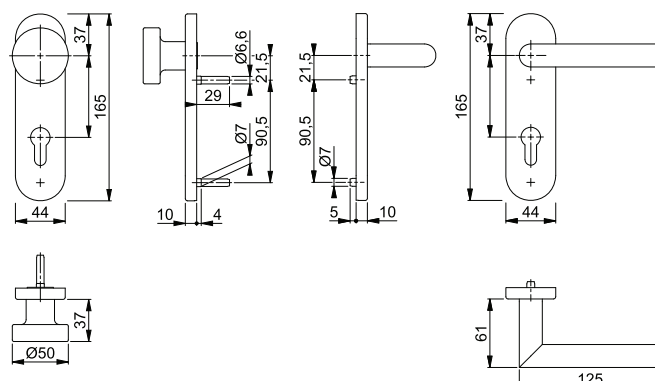

Set di fissaggio per guarniture Sertos® vedi pag. 618.



Sertos®

■ **Paris - FS-E138/42H/42HS**

duraplus®

Guarnitura tagliafuoco con rosetta e bocchetta HOPPE in acciaio inox per porte interne:

- certificata secondo le norme **DIN 18273** e **DIN EN 1906: 47-D1150A** e PIVCERT**Plus** (1.000.000 cicli d'utilizzo), guarnitura per edifici pubblici
- guida: maniglie in versione fisso/girevole, molle di richiamo, fissaggio ad incastro HOPPE-**Sertos**® con arresto a sfera, anelli di guida esenti da manutenzione
- versione: quadro pieno a profilo HOPPE
- sottocostruzione: acciaio, perni
- fissaggio: coprivate, passante, viti filettate M4



descrizione	40-65	9	foro	F69	F69-S			conf.	im-ballo
				codice/€	codice/€				
guarnitura tagliafuoco (maniglia/maniglia)				10722074 79,52	10722082 102,48			1	10
guarnitura tagliafuoco e uscita d'emergenza (maniglia/maniglia)				10722091 93,35	10722103 116,31			1	4

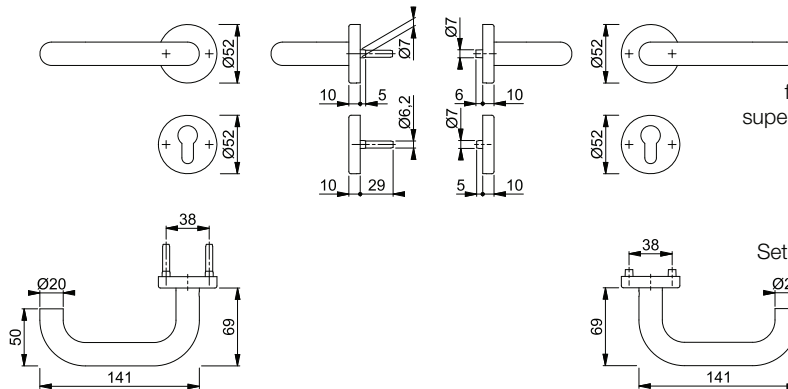

La lettera **S** nel codice finitura indica SecuSan®, la superficie antimicrobica. Adatta esclusivamente per uso in ambienti interni.

SecuSan®

Set di fissaggio per guarniture Sertos® vedi pag. 618.

Guarniture tagliafuoco e antipanico



Sertos®

Paris - FS-E50/42H/42HS/138

duraplus®

Guarnitura tagliafuoco cambio con rosetta e bocchetta HOPPE in acciaio inox per porte d'ingresso:

- certificata secondo la norma **DIN 18273**, convalidata nelle uscite d'emergenza secondo la norma **DIN EN 179** e certificata secondo **DIN EN 1906: 47*-D1150A** e **PIVCERTPlus** (1.000.000 cicli d'utilizzo), guarnitura per edifici pubblici
- guida: esterno con pomolo fisso, interno con maniglia in versione fisso/girevole, molla di richiamo, fissaggio ad incastro HOPPE-**Sertos®** con arresto a sfera, anello di guida esente da manutenzione
- versione: quadro cambio pieno a profilo FDW HOPPE
- sottocostruzione: acciaio, perni
- fissaggio: coprivate, passante, viti filettate M4



descrizione		40-65	9	foro	F69				conf.	im-ballo
					codice/€					
guarnitura a cambio tagliafuoco (pomolo/maniglia)					10794684 139,85				1	4

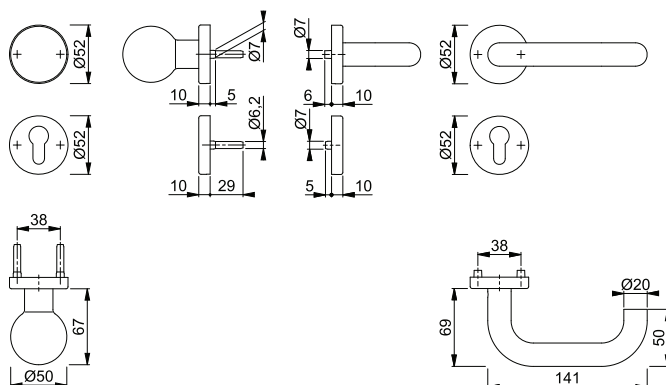

Set di fissaggio per guarniture Sertos® vedi pag. 618.



Sertos®

Paris - FS-E58/42H/42HS/138

duraplus®

Guarnitura tagliafuoco cambio con rosetta e bocchetta HOPPE in acciaio inox per porte d'ingresso:

- certificata secondo la norma **DIN 18273**, convalidata nelle uscite d'emergenza secondo la norma **DIN EN 179** e certificata secondo **DIN EN 1906: 47*-D1150A** e **PIVCERTPlus** (1.000.000 cicli d'utilizzo), guarnitura per edifici pubblici
- guida: esterno con pomolo fisso, interno con maniglia in versione fisso/girevole, molla di richiamo, fissaggio ad incastro HOPPE-**Sertos®** con arresto a sfera, anello di guida esente da manutenzione
- versione: quadro cambio pieno a profilo FDW HOPPE
- sottocostruzione: acciaio, perni
- fissaggio: coprivate, passante, viti filettate M4



descrizione		40-65	9	foro	F69	F69-S				conf.	im-ballo
					codice/€	codice/€					
guarnitura a cambio tagliafuoco (pomolo/maniglia)					10722365 97,76	10722373 120,72				1	4

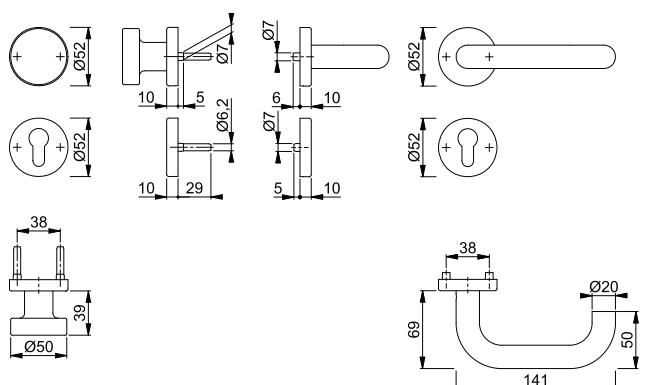

La lettera **S** nel codice finitura indica SecuSan®, la superficie antimicrobica. Adatta esclusivamente per uso in ambienti interni.

SecuSan®

Set di fissaggio per guarniture Sertos® vedi pag. 618.



Sertos®

■ **Paris - FS-E138/353KH**

duraplus®

Guarnitura tagliafuoco con placca corta HOPPE in acciaio inox per porte interne:

- certificata secondo le norme **DIN 18273** e **DIN EN 1906: 47-D1150A** e PIVCERTPlus (1.000.000 cicli d'utilizzo), guarnitura per edifici pubblici
- guida: maniglie in versione fisso/girevole, molle di richiamo, fissaggio ad incastro HOPPE-Sertos® con arresto a sfera, anelli di guida esenti da manutenzione
- versione: quadro pieno a profilo HOPPE
- sottocostruzione: acciaio, perni
- fissaggio: coprivate, passante, viti filettate M5



descrizione	40-65	9	distanza foro	72	F69	F69-S			conf.	imballo
					codice/€	codice/€				
guarnitura tagliafuoco (maniglia/maniglia)					10722808 95,28	10722816 118,24			1	10
guarnitura tagliafuoco e uscita d'emergenza (maniglia/maniglia)					10722824 109,12	10722832 132,07			1	4

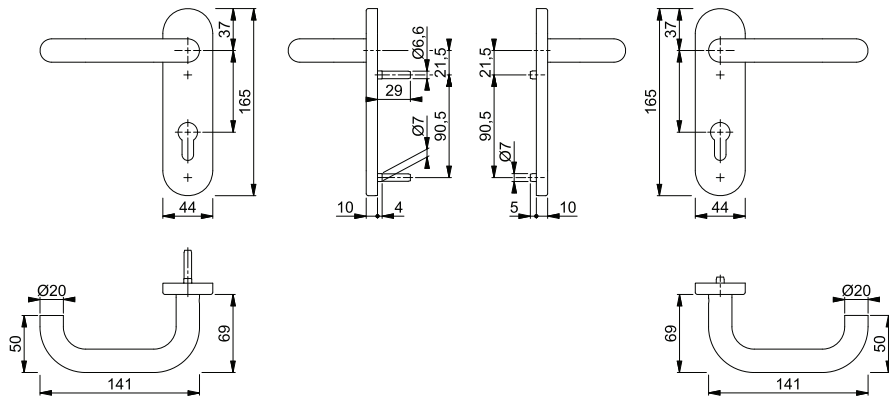

La lettera **S** nel codice finitura indica SecuSan®, la superficie antimicrobica. Adatta esclusivamente per uso in ambienti interni.

SecuSan®

Set di fissaggio per guarniture Sertos® vedi pag. 618.



Sertos®

Paris - FS-E58/353KH/138

duraplus®

Guarnitura tagliafuoco cambio con placca corta HOPPE in acciaio inox per porte d'ingresso:

- certificata secondo la norma **DIN 18273**, convalidata nelle uscite d'emergenza secondo la norma **DIN EN 179** e certificata secondo **DIN EN 1906: 47-D1150A** e PIVCERTPlus (1.000.000 cicli d'utilizzo), guarnitura per edifici pubblici
- guida: esterno con pomolo fisso, interno con maniglia in versione fisso/girevole, molla di richiamo, fissaggio ad incastro HOPPE-Sertos® con arresto a sfera, anello di guida esente da manutenzione
- versione: quadro cambio pieno a profilo FDW HOPPE
- sottocostruzione: acciaio, perni
- fissaggio: coprivate, passante, viti filettate M5



descrizione		40-65	9	distanza foro	72	F69	F69-S			conf.	imballo
						codice/€	codice/€				
guarnitura a cambio tagliafuoco (pomolo/maniglia)						10722841 113,53	10722859 136,48			1	4

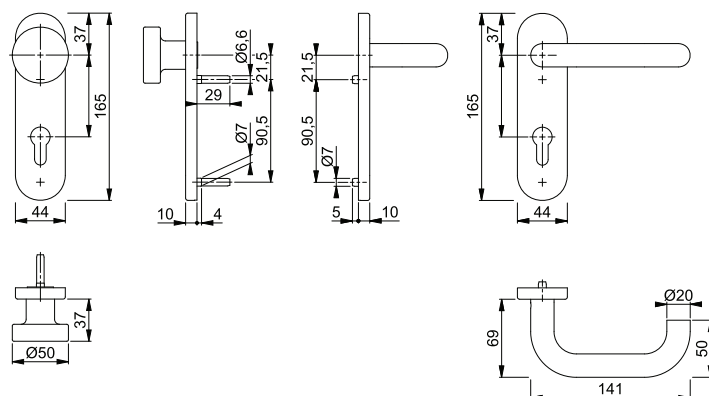

La lettera **S** nel codice finitura indica SecuSan®, la superficie antimicrobica. Adatta esclusivamente per uso in ambienti interni.

SecuSan®

Set di fissaggio per guarniture Sertos® vedi pag. 618.



Paris - FS-E138GF2/55

duraplus®

Mezza guarnitura tagliafuoco e uscita d'emergenza con rosetta senza bocchetta HOPPE in acciaio inox per porte a profilo:

- certificata secondo la norma **DIN 18273** e convalidata nelle uscite d'emergenza secondo la norma **DIN EN 179**
- guida: maniglia zancata in versione fisso/girevole, molla di richiamo, anello di guida esente da manutenzione
- versione: quadro pieno antipanico HOPPE
- sottocostruzione: zama con inserto in acciaio
- fissaggio: coprivate, viti filettate e dadi ciechi M5



descrizione		45-65	9			F69	F69-S			conf.	imballo
						codice/€	codice/€				
mezza guarnitura tagliafuoco e uscita d'emergenza						3428264 145,53	3741120 157,00			2	12

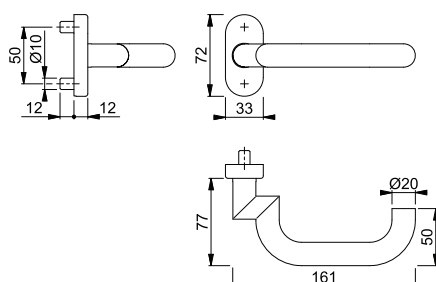

La lettera **S** nel codice finitura indica SecuSan®, la superficie antimicrobica. Adatta esclusivamente per uso in ambienti interni.

SecuSan®



Sertos®

Paris - FS-138/42H/42HS

duraplus®

Guarnitura tagliafuoco con rosetta e bocchetta HOPPE in alluminio per porte interne:

- certificata secondo le norme **DIN 18273** e **DIN EN 1906: 47-D1150A** e PIVCERT**Plus** (1.000.000 cicli d'utilizzo), guarnitura per edifici pubblici
- guida: maniglie in versione fisso/girevole, molle di richiamo, fissaggio ad incastro HOPPE-**Sertos®** con arresto a sfera, anelli di guida esenti da manutenzione
- versione: quadro pieno a profilo HOPPE
- sottocostruzione: acciaio, perni
- fissaggio: coprivate, passante, viti filettate M4
- particolarità: maniglie con anima in acciaio



descrizione	45-65	9	foro	F1				conf.	im- ballo
				codice/€					
guarnitura tagliafuoco (maniglia/maniglia)				10726471 93,45				1	10
guarnitura tagliafuoco e uscita d'emergenza (maniglia/maniglia)				10726497 107,56				1	4

4

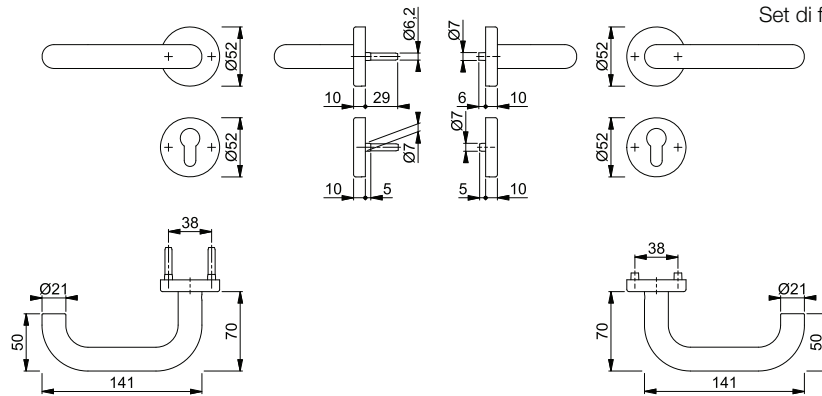

Paris - FS-58/42H/42HS/138

duraplus®







Sertos®

Guarnitura tagliafuoco cambio con rosetta e bocchetta HOPPE in alluminio per porte d'ingresso:

- certificata secondo la norma **DIN 18273**, convalidata nelle uscite d'emergenza secondo la norma **DIN EN 179** e certificata secondo **DIN EN 1906: 47*-D1150A** e **PIVCERTPlus** (1.000.000 cicli d'utilizzo), guarnitura per edifici pubblici
- guida: esterno con pomolo fisso, interno con maniglia in versione fisso/girevole, molla di richiamo, fissaggio ad incastro HOPPE **Sertos®** con arresto a sfera, anello di guida esente da manutenzione
- versione: quadro cambio pieno a profilo FDW HOPPE
- sottocostruzione: acciaio, perni
- fissaggio: coprivite, passante, viti filettate M4
- particolarità: maniglia con anima in acciaio



descrizione			foro	F1				conf.	imballo
				codice/€					
guarnitura a cambio tagliafuoco (pomolo/maniglia)		45-65	9		10726711 107,99			1	4

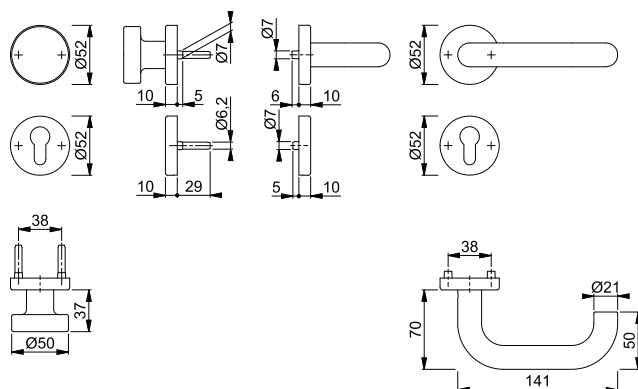

Set di fissaggio per guarniture Sertos® vedi pag. 618.



Sertos®





Paris - FS-138/353KH

duraplus®

Guarnitura tagliafuoco con placca corta HOPPE in alluminio per porte interne:

- certificata secondo le norme **DIN 18273** e **DIN EN 1906: 47-D1150A** e PIVCERTPlus (1.000.000 cicli d'utilizzo), guarnitura per edifici pubblici
- guida: maniglie in versione fisso/girevole, molle di richiamo, fissaggio ad incastro HOPPE-Sertos® con arresto a sfera, anelli di guida esenti da manutenzione
- versione: quadro pieno a profilo HOPPE
- sottocostruzione: acciaio, perni
- fissaggio: coprivate, passante, viti filettate M5



descrizione			distanza foro	F1				conf.	imballo
				codice/€					
guarnitura tagliafuoco (maniglia/maniglia)	45-65	9	 72	10725654 97,12				1	10
guarnitura tagliafuoco e uscita d'emergenza (maniglia/maniglia)	 40-65	9	 72	10725785 111,23				1	4

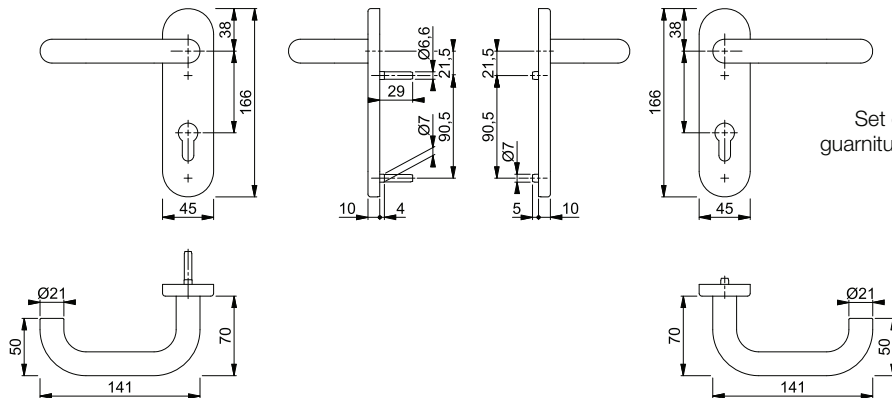



Sertos®



Paris - FS-58/353KH/138

duraplus®

Guarnitura tagliafuoco cambio con placca corta HOPPE in alluminio per porte d'ingresso:

- certificata secondo la norma **DIN 18273**, convalidata nelle uscite d'emergenza secondo la norma **DIN EN 179** e certificata secondo **DIN EN 1906: 47'-D1150A** e **PIVCERTPlus** (1.000.000 cicli d'utilizzo), guarnitura per edifici pubblici
- guida: esterno con pomolo fisso, interno con maniglia in versione fisso/girevole, molla di richiamo, fissaggio ad incastro HOPPE-Sertos® con arresto a sfera, anello di guida esente da manutenzione
- versione: quadro cambio pieno a profilo FDW HOPPE
- sottocostruzione: acciaio, perni
- fissaggio: coprivite, passante, viti filettate M5
- particolarità: maniglia con anima in acciaio



descrizione		45-65	9	distanza foro	72	F1				conf.	imballo
						codice/€					
guarnitura a cambio tagliafuoco (pomolo/maniglia)						10726112 111,66				1	4

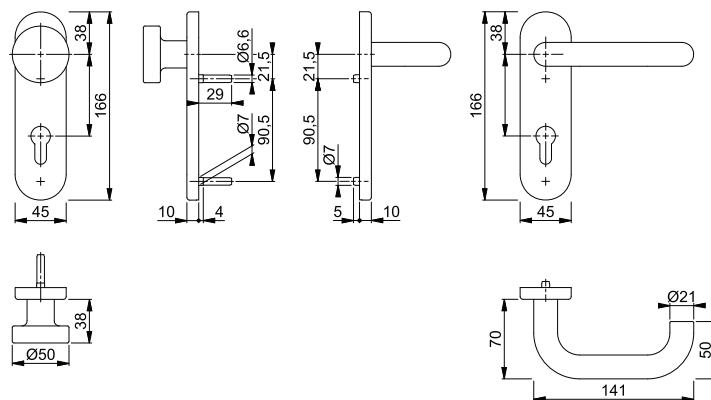

Set di fissaggio per guarniture Sertos® vedi pag. 618.



■ **Paris - FS-K138/202K**

duraplus®

Guarnitura tagliafuoco con placca corta HOPPE in resina per porte interne:

- certificata secondo le norme **DIN 18273** e **DIN EN 1906: 37-B140U**, guarnitura per edifici pubblici
- guida: maniglie in versione fisso/girevole, anelli di guida esenti da manutenzione
- versione: quadro pieno HOPPE
- sottocostruzione: acciaio, perni
- fissaggio: coprivate, passante, viti filettate M5
- particolarità: maniglie con anima in acciaio



descrizione			distanza foro	F9005M codice/€				conf.	imballo
guarnitura tagliafuoco (maniglia/maniglia)	45-70	9	72	550524 15,49				1	10
mezza guarnitura tagliafuoco e uscita d'emergenza	45-70	9	72	635399 13,96				1	10

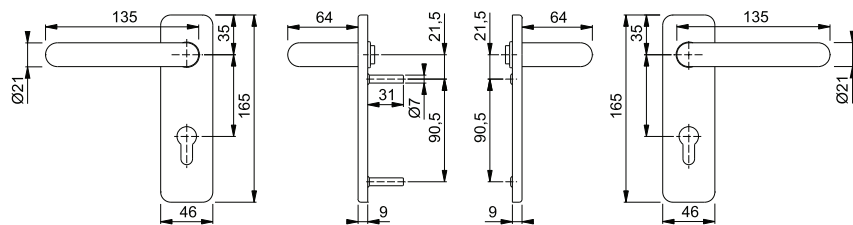

■ **Paris - FS-K58/202K/138**

duraplus®

Guarnitura tagliafuoco cambio con placca corta HOPPE in resina per porte d'ingresso:

- certificata secondo la norma **DIN 18273**, convalidata nelle uscite d'emergenza secondo la norma **DIN EN 179** e certificata secondo **DIN EN 1906: 37-B140U**, guarnitura per edifici pubblici
- guida: esterno con pomolo fisso, interno con maniglia in versione fisso/girevole, anello di guida esente da manutenzione
- versione: quadro pieno HOPPE
- sottocostruzione: acciaio, perni
- fissaggio: coprivate, passante, viti filettate M5
- particolarità: maniglia con anima in acciaio



descrizione			distanza foro	F9005M codice/€				conf.	imballo
guarnitura a cambio tagliafuoco (pomolo/maniglia)	45-70	9	72	570690 29,78				1	10

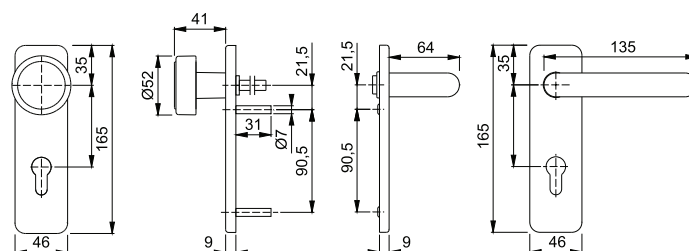



■ Paris - FS-K138/55/55S

duraplus®

Guarnitura tagliafuoco con rosetta e bocchetta HOPPE in resina per porte a profilo:

- certificata secondo la norma **DIN 18273**
- guida: maniglie in versione fisso/girevole, molle di richiamo, anelli di guida esenti da manutenzione
- versione: quadro pieno a profilo HOPPE
- sottostruzione: zama con inserto in acciaio
- fissaggio: coprivite, viti filettate e dadi ciechi M5
- particolarità: maniglie con anima in acciaio



descrizione			foro	F9005				conf.	imballo
				codice/€					
guarnitura tagliafuoco (maniglia/maniglia)	40-66	9		1721176				1	10
				97,46					

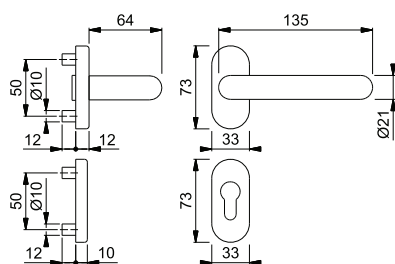



Sertos®

Stockholm - FS-E1140/42H/42HS

duraplus®

Guarnitura tagliafuoco con rosetta e bocchetta HOPPE in acciaio inox per porte interne:

- certificata secondo le norme **DIN 18273** e **DIN EN 1906: 47-D1150A** e PIVCERT**Plus** (1.000.000 cicli d'utilizzo), guarnitura per edifici pubblici
- guida: maniglie in versione fisso/girevole, molle di richiamo, fissaggio ad incastro HOPPE-**Sertos®** con arresto a sfera, anelli di guida esenti da manutenzione
- versione: quadro pieno a profilo HOPPE
- sottocostruzione: acciaio, perni
- fissaggio: coprivate, passante, viti filettate M4



descrizione	40-65	9	foro	F69	F69-S			conf.	im-ballo
				codice/€	codice/€				
guarnitura tagliafuoco (maniglia/maniglia)				10722171 83,62	10722197 106,58			1	10

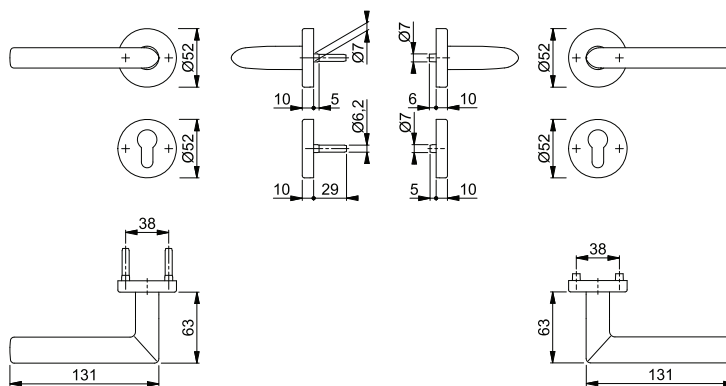

La lettera **S** nel codice finitura indica SecuSan®, la superficie antimicrobica. Adatta esclusivamente per uso in ambienti interni.

SecuSan®

Set di fissaggio per guarniture Sertos® vedi pag. 618.

4



Sertos®

Stockholm - FS-E58/42H/42HS/1140

duraplus®

Guarnitura tagliafuoco cambio con rosetta e bocchetta HOPPE in acciaio inox per porte d'ingresso:

- certificata secondo la norma **DIN 18273** e **DIN EN 1906: 47-D1150A** e PIVCERT**Plus** (1.000.000 cicli d'utilizzo), guarnitura per edifici pubblici
- guida: esterno con pomolo fisso, interno con maniglia in versione fisso/girevole, molla di richiamo, fissaggio ad incastro HOPPE-**Sertos®** con arresto a sfera, anello di guida esente da manutenzione
- versione: quadro cambio pieno a profilo FDW HOPPE
- sottocostruzione: acciaio, perni
- fissaggio: coprivate, passante, viti filettate M4



descrizione	40-65	9	foro	F69				conf.	im-ballo
				codice/€					
guarnitura a cambio tagliafuoco (pomolo/maniglia)				10722445 101,86				1	4

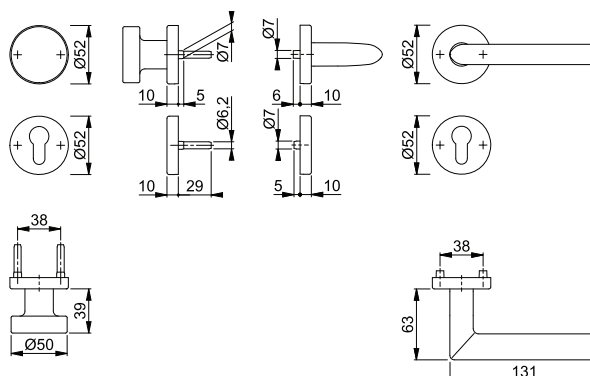

Set di fissaggio per guarniture Sertos® vedi pag. 618.



Sertos®

Stockholm - FS-E1140/353KH

duraplus®

Guarnitura tagliafuoco con placca corta HOPPE in acciaio inox per porte interne:

- certificata secondo le norme **DIN 18273** e **DIN EN 1906: 47-D1150A** e PIVCERTPlus (1.000.000 cicli d'utilizzo), guarnitura per edifici pubblici
- guida: maniglie in versione fisso/girevole, molle di richiamo, fissaggio ad incastro HOPPE-Sertos® con arresto a sfera, anelli di guida esenti da manutenzione
- versione: quadro pieno a profilo HOPPE
- sottocostruzione: acciaio, perni
- fissaggio: coprivate, passante, viti filettate M5



descrizione	40-65	9	distanza foro	F69				conf.	imballo
				codice/€					
guarnitura tagliafuoco (maniglia/maniglia)			72	10722980				1	10
				99,38					

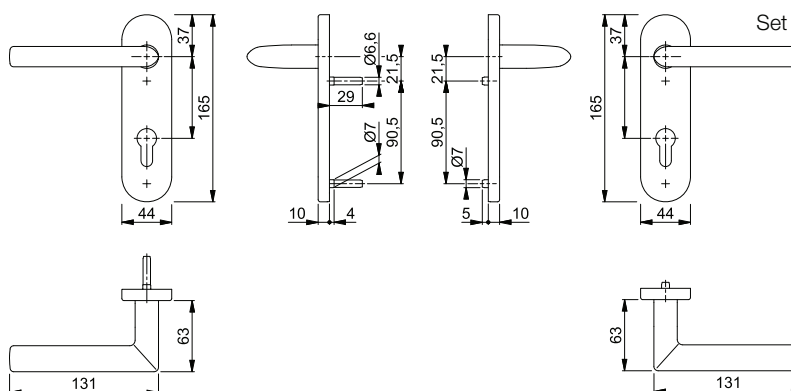

Set di fissaggio per guarniture Sertos® vedi pag. 618.



Sertos®

Stockholm - FS-E58/353KH/1140

duraplus®

Guarnitura tagliafuoco cambio con placca corta HOPPE in acciaio inox per porte d'ingresso:

- certificata secondo la norma **DIN 18273** e **DIN EN 1906: 47-D1150A** e PIVCERTPlus (1.000.000 cicli d'utilizzo), guarnitura per edifici pubblici
- guida: esterno con pomolo fisso, interno con maniglia in versione fisso/girevole, molla di richiamo, fissaggio ad incastro HOPPE-Sertos® con arresto a sfera, anello di guida esente da manutenzione
- versione: quadro cambio pieno a profilo FDW HOPPE
- sottocostruzione: acciaio, perni
- fissaggio: coprivate, passante, viti filettate M5



descrizione	40-65	9	distanza foro	F69				conf.	imballo
				codice/€					
guarnitura a cambio tagliafuoco (pomolo/maniglia)			72	10723000				1	4
				117,63					

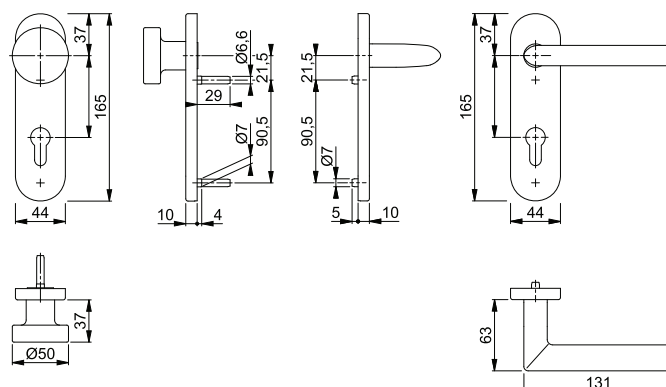

Set di fissaggio per guarniture Sertos® vedi pag. 618.



Sertos®

Stockholm - FS-1140/42H/42HS

duraplus®

Guarnitura tagliafuoco con rosetta e bocchetta HOPPE in alluminio per porte interne:

- certificata secondo le norme **DIN 18273** e **DIN EN 1906: 47-D1150A** e PIVCERTPlus (1.000.000 cicli d'utilizzo), guarnitura per edifici pubblici
- guida: maniglie in versione fisso/girevole, molle di richiamo, fissaggio ad incastro HOPPE-Sertos® con arresto a sfera, anelli di guida esenti da manutenzione
- versione: quadro pieno a profilo HOPPE
- sottocostruzione: acciaio, perni
- fissaggio: coprivate, passante, viti filettate M4
- particolarità: maniglie con anima in acciaio



descrizione	45-65	9	foro	F1				conf.	imballo
				codice/€					
guarnitura tagliafuoco (maniglia/maniglia)				10726593 79,34				1	10

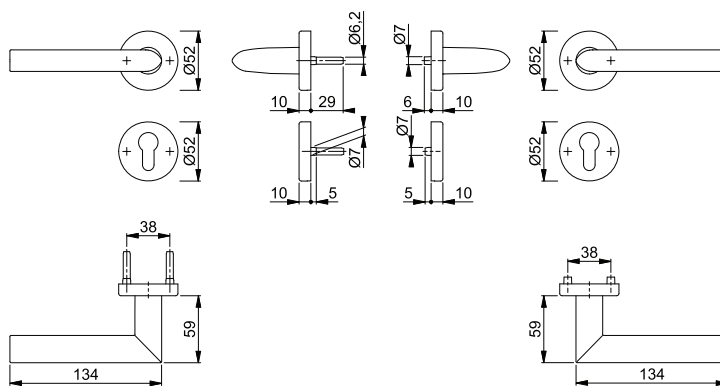

Set di fissaggio per guarniture Sertos® vedi pag. 618.

4



Sertos®

Stockholm - FS-58/42H/42HS/1140

duraplus®

Guarnitura tagliafuoco cambio con rosetta e bocchetta HOPPE in alluminio per porte d'ingresso:

- certificata secondo la norma **DIN 18273** e **DIN EN 1906: 47-D1150A** e PIVCERTPlus (1.000.000 cicli d'utilizzo), guarnitura per edifici pubblici
- guida: esterno con pomolo fisso, interno con maniglia in versione fisso/girevole, molla di richiamo, fissaggio ad incastro HOPPE-Sertos® con arresto a sfera, anello di guida esente da manutenzione
- versione: quadro cambio pieno a profilo FDW HOPPE
- sottocostruzione: acciaio, perni
- fissaggio: coprivate, passante, viti filettate M4
- particolarità: maniglia con anima in acciaio



descrizione	45-65	9	foro	F1				conf.	imballo
				codice/€					
guarnitura a cambio tagliafuoco (pomolo/maniglia)				10726631 93,87				1	4

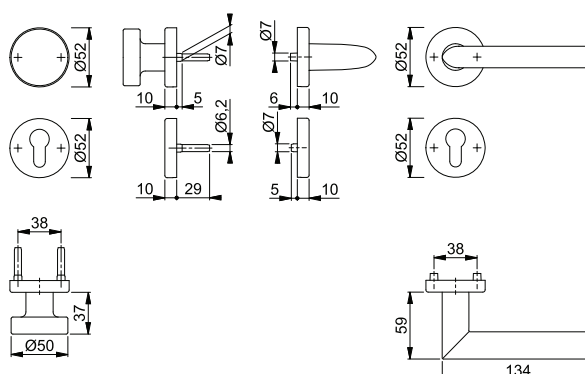

Set di fissaggio per guarniture Sertos® vedi pag. 618.



Sertos®



Stockholm - FS-1140/353KH

duraplus®

Guarnitura tagliafuoco con placca corta HOPPE in alluminio per porte interne:

- certificata secondo le norme **DIN 18273** e **DIN EN 1906: 47-D1150A** e PIVCERTPlus (1.000.000 cicli d'utilizzo), guarnitura per edifici pubblici
- guida: maniglie in versione fisso/girevole, molle di richiamo, fissaggio ad incastro HOPPE-Sertos® con arresto a sfera, anelli di guida esenti da manutenzione
- versione: quadro pieno a profilo HOPPE
- sottocostruzione: acciaio, perni
- fissaggio: coprivate, passante, viti filettate M5



descrizione			distanza foro	F1				conf.	imballo
				codice/€					
guarnitura tagliafuoco (maniglia/maniglia)	45-65	9	 72	10725718 83,01				1	10

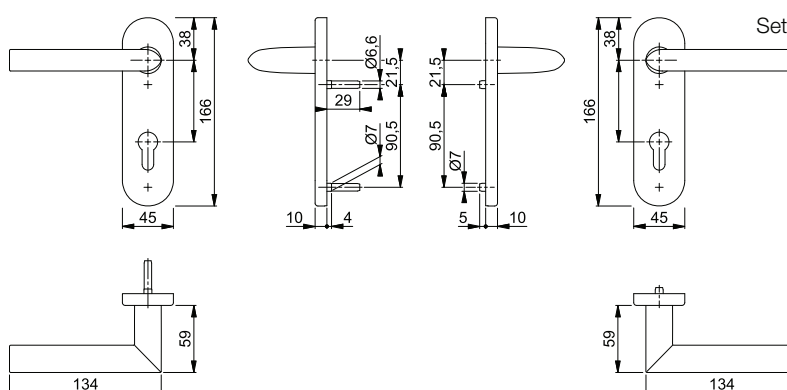

Set di fissaggio per guarniture Sertos® vedi pag. 618.



Sertos®



Stockholm - FS-58/353KH/1140

duraplus®

Guarnitura tagliafuoco cambio con placca corta HOPPE in alluminio per porte d'ingresso:

- certificata secondo la norma **DIN 18273** e **DIN EN 1906: 47-D1150A** e PIVCERTPlus (1.000.000 cicli d'utilizzo), guarnitura per edifici pubblici
- guida: esterno con pomolo fisso, interno con maniglia in versione fisso/girevole, molla di richiamo, fissaggio ad incastro HOPPE-Sertos® con arresto a sfera, anello di guida esente da manutenzione
- versione: quadro cambio pieno a profilo FDW HOPPE
- sottocostruzione: acciaio, perni
- fissaggio: coprivate, passante, viti filettate M5
- particolarità: maniglia con anima in acciaio



descrizione			distanza foro	F1				conf.	imballo
				codice/€					
guarnitura a cambio tagliafuoco (pomolo/maniglia)	45-65	9	 72	10726235 97,55				1	4

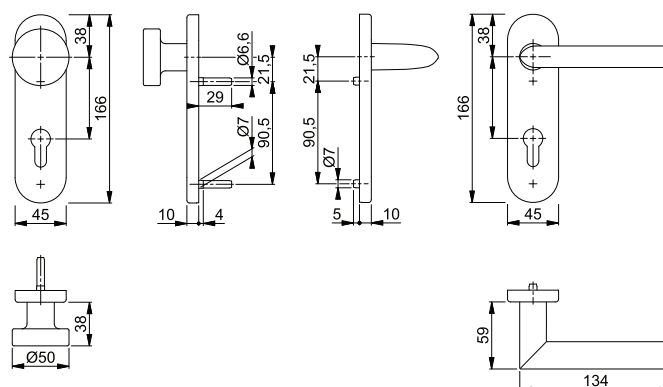

Set di fissaggio per guarniture Sertos® vedi pag. 618.





■ **FS-E58G/44**

duraplus®

Pomolo con rosetta tagliafuoco HOPPE in acciaio inox per porte a profilo:

- certificata secondo la norma **DIN 18273**
- guida: pomolo zancato fisso
- versione: per quadro cambio pieno a profilo FDW HOPPE
- sottocostruzione: zama con inserto in acciaio
- fissaggio: coprivate, viti filettate e dadi ciechi M5



descrizione			foro	F69				conf.	im- ballo
				codice/€					
pomolo con rosetta tagliafuoco (fisso), pezzo				3593139 102,00				2	12

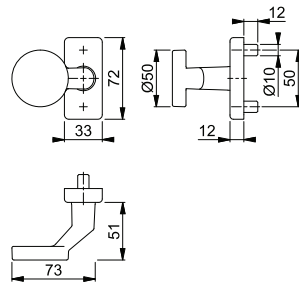

Abbinabile con la bocchetta FS-E44S a pag. 410.

4





■ **FS-E58G/44**

duraplus®

Pomolo con rosetta tagliafuoco HOPPE in acciaio inox per porte a profilo:

- certificata secondo la norma **DIN 18273**
- guida: pomolo zancato in versione fisso/girevole, molla di richiamo, anello di guida esente da manutenzione
- versione: per quadro pieno a profilo HOPPE
- sottocostruzione: zama con inserto in acciaio
- fissaggio: coprivate, viti filettate e dadi ciechi M5



descrizione			foro	F69				conf.	im- ballo
				codice/€					
pomolo con rosetta tagliafuoco (fisso/girevole) con molla di richiamo, pezzo		9		3593171 102,00				2	12

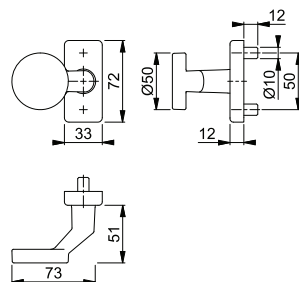

Abbinabile con la bocchetta FS-E44S a pag. 410.





■ FS-E44S

duraplus®

Bocchetta tagliafuoco HOPPE in acciaio inox per porte a profilo:

- certificata secondo la norma **DIN 18273**
- sottocostruzione: zama con inserto in acciaio
- fissaggio: coprivite, viti filettate e dadi ciechi M5



descrizione			foro	F69	conf.	imballo
				codice/€		
bocchetta tagliafuoco, pezzo				3594641 21,98	5	30

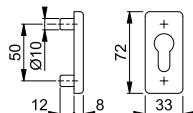



5



plusvalore **duraplus®**



Linea prodotto duraplus®

plusvalore



Arles
HCS® A197S
pag. 416



Atlanta
HCS® A1530
pag. 418



Paris
HCS®
(K) A138S
pag. 420



**Accessori HCS®
per porte in
cristallo**
pag. 424



**Accessori HCS®
per porte a
profilo**
pag. 425



**HCS® rosette
decorative**
pag. 426



**HCS®
set canotto/
scrocco**
pag. 428



**HCS®
contropiastre**
pag. 429



**HCS® accessori
di chiusura**
pag. 431



**Chiave di
montaggio
HCS®**
pag. 433





Arles - HCS® A197S

duraplus®

HCS® con maniglie in alluminio per porte interne:

- tipo di porta: per porte con battuta in legno
- versione: standard
- corpo interno: alluminio pressofuso
- canotto: alluminio con filetto
- scrocco: in resina, rinforzato con fibra di vetro, silenzioso
- rosette decorative: resina con filetto
- contropiastra: non inclusa
- fissaggio: tramite il canotto e le rosette decorative
- particolarità: sistema compatto che unisce l'azionamento della porta alla funzione della serratura, è necessaria una preparazione del pannello

descrizione	ver-sione	tipo di porta		F1-2	F1-2-S			conf.	im-ballo
				codice/€	codice/€				
HCS®		porta con battuta	38-43	2572256 42,66	11915134 61,74			1	10
		porta com-planare	35-43	2572248 42,66	11915122 61,74			1	10
HCS®, con bottone scanalato/nottolino		porta con battuta	38-43	2572361 64,41	11915165 81,51			1	10
		porta com-planare	35-43	2572336 64,41	11915109 81,51			1	10
HCS®, con bottone scanalato/nottolino e indicatore di libero/occupato		porta com-planare	35-43	2572521 75,49				1	10
HCS®, con cilindro/nottolino		porta con battuta	38-43	2572379 68,11	11915171 84,88			1	10
		porta com-planare	35-43	2572344 68,11	11915146 84,88			1	10
HCS®, con chiusura		porta con battuta	38-43	2572387 67,10	11915183 83,96			1	10
		porta com-planare	35-43	2572352 67,10	11915158 83,96			1	10

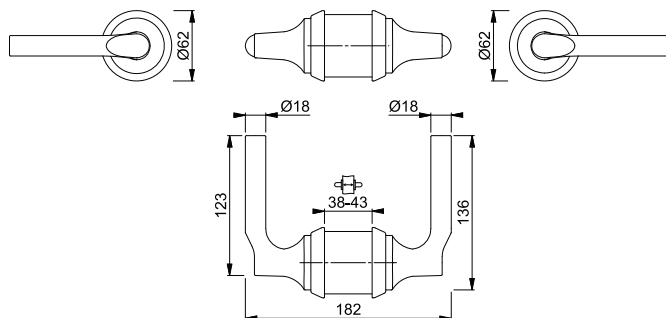

La lettera **S** nel codice finitura indica SecuSan®, la superficie antimicrobica. Adatta esclusivamente per uso in ambienti interni.

SecuSan®

Set canotto/scrocco per entrata 50, 60, 70 e 80 mm vedi pag. 428.

Contropiastra vedi pag. 429 e successive.

Altre rosette decorative vedi pag. 426 e successive.



Arles - HCS® GD A197S

duraplus®

HCS® con maniglie in alluminio e bottone scanalato/nottolino per porte interne:

- tipo di porta: per porte in cristallo e pareti divisorie (spessore della porta 8-10 mm)
- versione: con chiusura con nottolino girevole
- adattatore: alluminio con sottocostruzione in resina
- corpo interno: alluminio pressofuso
- canotto: alluminio con filetto
- scrocco: in resina, rinforzato con fibra di vetro, silenzioso
- contropiastra: non inclusa
- fissaggio: tramite l'adattatore, il canotto e le rosette decorative
- particolarità: sistema compatto che unisce l'azionamento della porta alla funzione della serratura, è necessaria una preparazione del pannello

descrizione	ver- sione	tipo di porta	F1-2 codice/€	F1-2-S codice/€			conf.	im- ballo	
HCS®, con bottone scanalato/nottolino		porta in cristallo/ parete divisoria	8	2574041 88,85	11915195 103,73			1	10
			10	2574059 88,85	11915201 103,73			1	10
HCS®, con cilindro/nottolino		porta in cristallo/ parete divisoria	8	2574067 92,56	11915213 107,10			1	10
			10	2574075 92,56	11915225 107,10			1	10
HCS®, con chiusura		porta in cristallo/ parete divisoria	8	2574083 91,55	11915237 106,18			1	10
			10	2574091 91,55	11915249 106,18			1	10

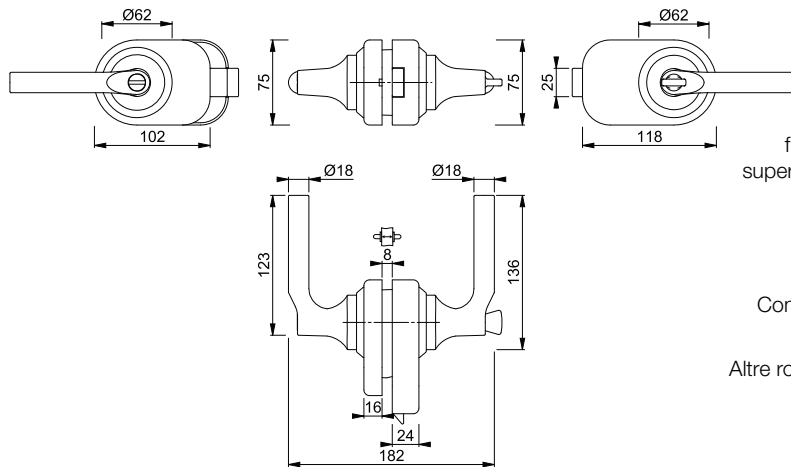

La lettera **S** nel codice finitura indica SecuSan®, la superficie antimicrobica. Adatta esclusivamente per uso in ambienti interni.

SecuSan®

Contropiastre vedi pag. 429 e successive.

Altre rosette decorative vedi pag. 426 e successive.







Atlanta - HCS® A1530

duraplus®

HCS® con maniglie in alluminio per porte interne:

- tipo di porta: per porte con battuta in legno
- versione: standard
- corpo interno: alluminio pressofuso
- canotto: alluminio con filetto
- scrocco: in resina, rinforzato con fibra di vetro, silenzioso
- rosette decorative: resina con filetto
- contropiastra: non inclusa
- fissaggio: tramite il canotto e le rosette decorative
- particolarità: sistema compatto che unisce l'azionamento della porta alla funzione della serratura, è necessaria una preparazione del pannello

descrizione	ver- sione	tipo di porta		F1-2	F1-2-S			conf.	im- ballo
				codice/€	codice/€				
HCS®		porta con battuta	38-43	2475940 42,66				1	10
		porta com- planare	35-43	2475907 42,66				1	10
HCS® con foratura per accessori di chiusura	○	porta com- planare	35-43		11912741 61,74			1	10
HCS®, con bottone scanalato/nottolino		porta con battuta	38-43	2573187 64,41				1	10
		porta com- planare	35-43	2573179 64,41				1	10
HCS®, con bottone scanalato/nottolino e indicatore di libero/occupato		porta con battuta	38-43	2476061 75,49				1	10
		porta com- planare	35-43	2475991 75,49				1	10
HCS®, con cilindro/nottolino		porta con battuta	38-43	2573241 68,11				1	10
		porta com- planare	35-43	2573232 68,11				1	10
HCS®, con chiusura		porta con battuta	38-43	2475974 67,10				1	10
		porta com- planare	35-43	2475958 67,10				1	10

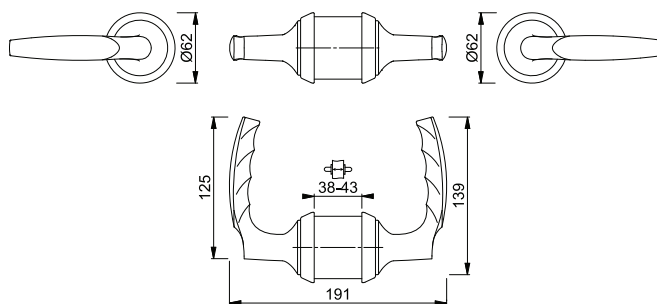

La lettera **S** nel codice finitura indica SecuSan®, la superficie antimicrobica. Adatta esclusivamente per uso in ambienti interni.

SecuSan®

Set canotto/scrocco per entrata 50, 60, 70 e 80 mm vedi pag. 428.

Contropiastra vedi pag. 429 e successive.

Altre rosette decorative vedi pag. 426 e successive.







duraplus®



Atlanta - HCS® GD A1530

HCS® con maniglie in alluminio e bottone scanalato/nottolino per porte interne:

- tipo di porta: per porte in cristallo e pareti divisorie (spessore della porta 8-10 mm)
- versione: con chiusura con nottolino girevole
- adattatore: alluminio con sottocostruzione in resina
- corpo interno: alluminio pressofuso
- canotto: alluminio con filetto
- scrocco: in resina, rinforzato con fibra di vetro, silenzioso
- contropiastra: non inclusa
- fissaggio: tramite l'adattatore, il canotto e le rosette decorative
- particolarità: sistema compatto che unisce l'azionamento della porta alla funzione della serratura, è necessaria una preparazione del pannello

descrizione	ver- sione	tipo di porta		F1-2				conf.	im- ballo
				codice/€					
HCS®, con bottone scanalato/nottolino	 	porta in cristallo/ parete divisoria	8	2574201				1	10
			10	2574219				1	10
HCS®, con cilindro/nottolino	 	porta in cristallo/ parete divisoria	8	2574243				1	10
			10	2574260				1	10
HCS®, con chiusura	 	porta in cristallo/ parete divisoria	8	2574278				1	10
			10	2574294				1	10

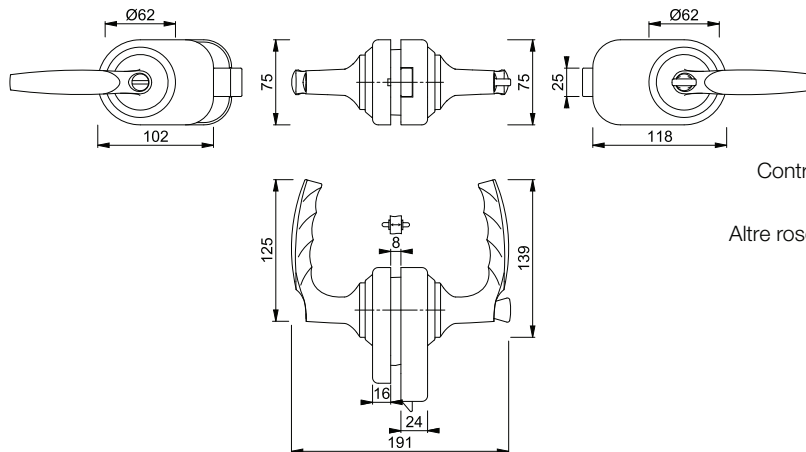

Contropiastre vedi pag. 429 e successive.

Altre rosette decorative vedi pag. 426 e successive.



Paris - HCS® A138S

duraplus®

HCS® con maniglie in alluminio per porte interne:

- tipo di porta: per porte con battuta in legno
- versione: standard
- corpo interno: alluminio pressofuso
- canotto: alluminio con filetto
- scrocco: in resina, rinforzato con fibra di vetro, silenzioso
- rosette decorative: resina con filetto
- contropiastra: non inclusa
- fissaggio: tramite il canotto e le rosette decorative
- particolarità: sistema compatto che unisce l'azionamento della porta alla funzione della serratura, è necessaria una preparazione del pannello

descrizione	ver-sione	tipo di porta		F1-2	F1-2-S			conf.	im-ballo
				codice/€	codice/€				
HCS®		porta con battuta	38-43	2571958 61,95	11915250 79,27			1	10
		porta com-planare	35-43	2571940 61,95	11698597 79,27			1	10
HCS®, con bottone scanalato/nottolino		porta con battuta	38-43	2572037 83,70	11915274 99,05			1	10
		porta com-planare	35-43	2572002 83,70	11698603 99,05			1	10
HCS®, con bottone scanalato/nottolino e indicatore di libero/occupato		porta con battuta	38-43	2572205 94,78	11915316 109,12			1	10
		porta com-planare	35-43	2572192 94,78	11915304 109,12			1	10
HCS®, con cilindro/nottolino		porta con battuta	38-43	2572045 87,40	11915286 102,41			1	10
		porta com-planare	35-43	2572011 87,40	11915262 102,41			1	10
HCS®, con chiusura		porta con battuta	38-43	2572053 86,39	11915298 101,50			1	10
		porta com-planare	35-43	2572029 86,39	11698615 101,50			1	10

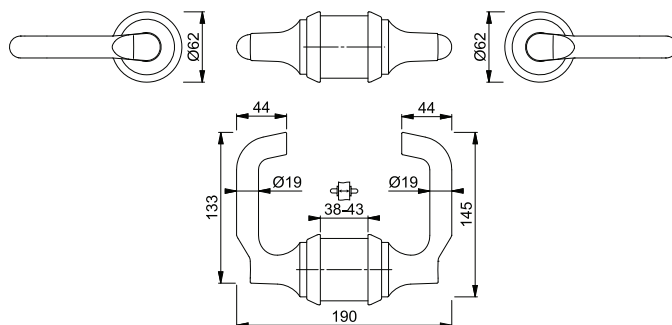

La lettera **S** nel codice finitura indica SecuSan®, la superficie antimicrobica. Adatta esclusivamente per uso in ambienti interni.

SecuSan®

Set canotto/scrocco per entrata 50, 60, 70 e 80 mm vedi pag. 428.

Contropiastra vedi pag. 429 e successive.

Altre rosette decorative vedi pag. 426 e successive.









Paris - HCS® GD A138S

duraplus®

HCS® con maniglie in alluminio e bottone scanalato/nottolino per porte interne:

- tipo di porta: per porte in cristallo e pareti divisorie (spessore della porta 8-10 mm)
- versione: con chiusura con nottolino girevole
- adattatore: alluminio con sottocostruzione in resina
- corpo interno: alluminio pressofuso
- canotto: alluminio con filetto
- scrocco: in resina, rinforzato con fibra di vetro, silenzioso
- contropiastra: non inclusa
- fissaggio: tramite l'adattatore, il canotto e le rosette decorative
- particolarità: sistema compatto che unisce l'azionamento della porta alla funzione della serratura, è necessaria una preparazione del pannello

descrizione	ver- sione	tipo di porta		F1-2	F1-2-S			conf.	im- ballo	
				codice/€	codice/€					
HCS®, con bottone scanalato/nottolino		porta in cristallo/ parete divisoria		8	2573970 108,14	11915328 121,27			1	10
				10	2573988 108,14	11915335 121,27			1	10
HCS®, con cilindro/nottolino		porta in cristallo/ parete divisoria		8	2573996 111,85	11915341 124,64			1	10
				10	2574008 111,85	11915353 124,64			1	10
HCS®, con chiusura		porta in cristallo/ parete divisoria		8	2574024 110,84	11915365 123,72			1	10
				10	2574032 110,84	11915377 123,72			1	10

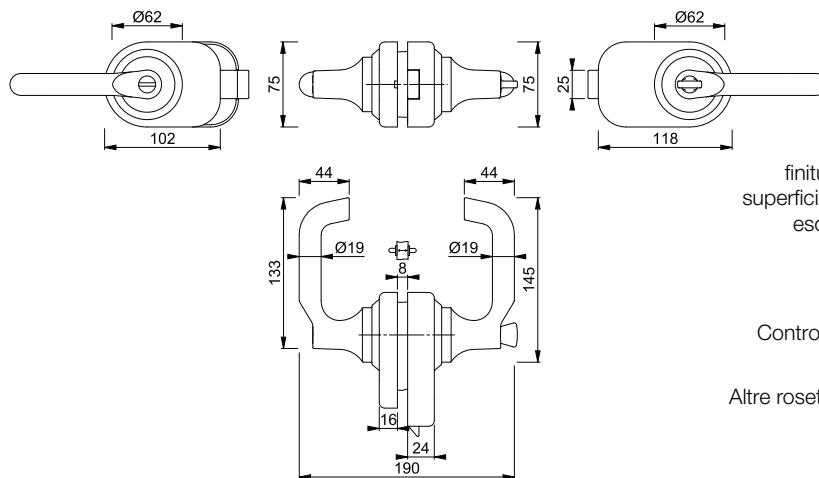

La lettera **S** nel codice finitura indica SecuSan®, la superficie antimicrobica. Adatta esclusivamente per uso in ambienti interni.

SecuSan®

Contropiastre vedi pag. 429 e successive.

Altre rosette decorative vedi pag. 426 e successive.







Paris - HCS® K138S

duraplus®

HCS® con maniglie in resina per porte interne:

- tipo di porta: per porte con battuta in legno
- versione: standard
- corpo interno: alluminio pressofuso
- canotto: alluminio con filetto
- scrocco: in resina, rinforzato con fibra di vetro, silenzioso
- rosette decorative: resina con filetto
- contropiastra: non inclusa
- fissaggio: tramite il canotto e le rosette decorative
- particolarità: sistema compatto che unisce l'azionamento della porta alla funzione della serratura, è necessaria una preparazione del pannello

descrizione	ver- sione	tipo di porta		F9005M codice/€				conf.	im- ballo
HCS®		porta con battuta	38-43	2573540 42,88				1	10
		porta com- planare	35-43	2573507 42,88				1	10
HCS®, con bottone scanalato/nottolino		porta con battuta	38-43	2573646 58,34				1	10
		porta com- planare	35-43	2573611 58,34				1	10
HCS®, con cilindro/ nottolino		porta con battuta	38-43	2573654 61,83				1	10
		porta com- planare	35-43	2573620 61,83				1	10
HCS®, con chiusura		porta con battuta	38-43	2573662 62,50				1	10
		porta com- planare	35-43	2573638 62,50				1	10

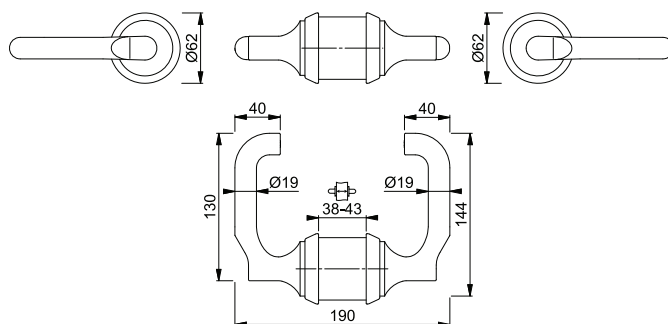

Set canotto/scrocco per entrata
50, 60, 70 e 80 mm vedi
pag. 428.

Contropiastre vedi pag. 429 e
successive.

Altre rosette decorative vedi pag.
426 e successive.









■ **Paris - HCS® GD K138S**

duraplus®

HCS® con maniglia in resina e bottone scanalato/nottolino per porte interne:

- tipo di porta: per porte in cristallo e pareti divisorie (spessore della porta 8-10 mm)
- versione: con chiusura con nottolino girevole
- adattatore: alluminio con sottocostruzione in resina
- corpo interno: alluminio pressofuso
- canotto: alluminio con filetto
- scrocco: in resina, rinforzato con fibra di vetro, silenzioso
- contropiastra: non inclusa
- fissaggio: tramite l'adattatore, il canotto e le rosette decorative
- particolarità: sistema compatto che unisce l'azionamento della porta alla funzione della serratura, è necessaria una preparazione del pannello

descrizione	ver- sione	tipo di porta		F9005M codice/€				conf.	im- ballo
HCS®, con bottone scanalato/nottolino	 	porta in cristallo/ parete divisoria	8	2574358				1	10
			10	2574374				1	10
HCS®, con cilindro/nottolino	 	porta in cristallo/ parete divisoria	8	786916				1	10
			10	783748				1	10
HCS®, con chiusura	 	porta in cristallo/ parete divisoria	8	781690				1	10
			10	781270				1	10

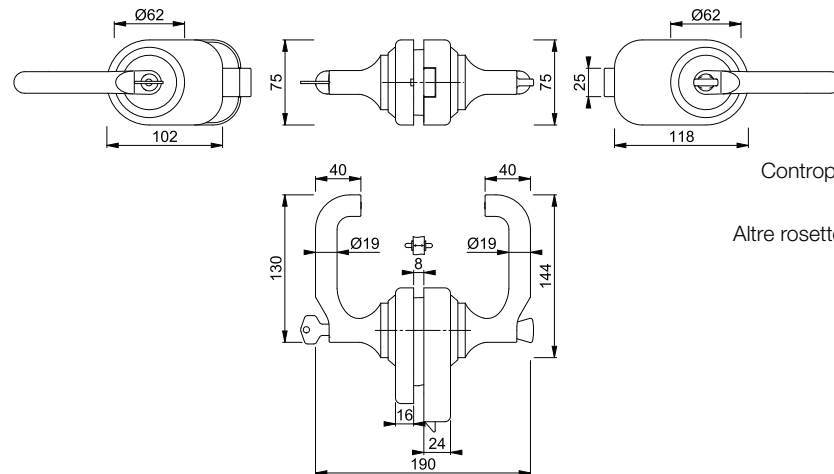

Contropiastre vedi pag. 429 e successive.

Altre rosette decorative vedi pag. 426 e successive.

5

■ HCS® GD A760/761

duraplus®



Adattatore **HCS®** in alluminio con set canotto:

- tipo di porta: per porte in cristallo e pareti divisorie (anta rotante, spessore della porta 8-10 mm)
- **attenzione:** adatto solo per porta con battuta

descrizione	tipo di porta		F1-2	F9005STR			conf.	imballo
			codice/€	codice/€				
adattatore HCS® con set canotto, pezzo	porta in cristallo/ parete divisoria	8	2725726 54,75	1917347 64,70			5	20

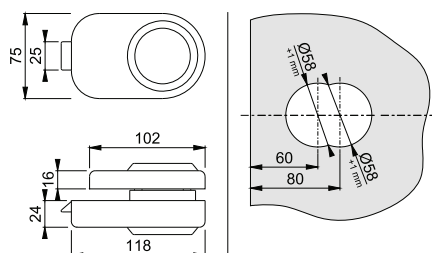

■ HCS® GD A761/762

duraplus®



Controbordo **HCS®** in alluminio:

- tipo di porta: per porte in cristallo e pareti divisorie (anta fissa, spessore della porta 8-10 mm)

descrizione	tipo di porta		F1-2	F1-2-S	F9005STR		conf.	imballo
			codice/€	codice/€	codice/€			
controbordo HCS®, pezzo	porta in cristallo/ parete divisoria	8	2574534 54,75	11912765 72,72	786855 64,70		1	10
		10	2574542 54,75		787203 64,70		1	10

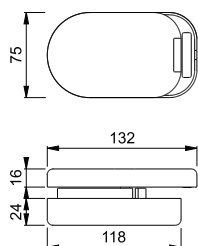

La lettera **S** nel codice finitura indica SecuSan®, la superficie antimicrobica. Adatta esclusivamente per uso in ambienti interni.

SecuSan®



■ HCS® GD A763

duraplus®

Adattatore HCS® in alluminio:

- tipo di porta: per porte in cristallo con telaio in alluminio (anta rotante, spessore del vetro 6-8 mm, spessore del telaio 26 mm)
- **attenzione:** adatto solo per porta complanare

descrizione	spess. telaio	tipo di porta		F1-2 codice/€				conf.	imballo
adattatore HCS®, coppia	26	porta in cristallo con telaio	6-8	2212816 89,42				20	20

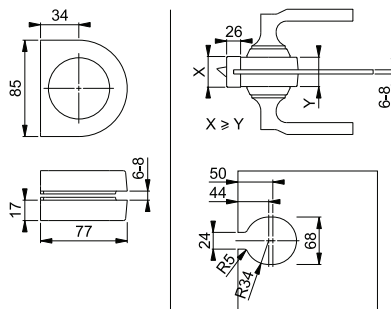

Su richiesta disponibile anche nel materiale ottone.

5



■ HCS® GD A764

duraplus®

Adattatore HCS® in alluminio:

- tipo di porta: per porte in cristallo con telaio in alluminio (anta rotante, spessore del vetro 6-8 mm, spessore del telaio 20 mm)
- **attenzione:** adatto solo per porta complanare

descrizione	spess. telaio	tipo di porta		F1-2 codice/€	F1-2-S codice/€			conf.	imballo
adattatore HCS®, coppia	20	porta in cristallo con telaio	6-8	2212824 89,42	11912753 92,77			20	20

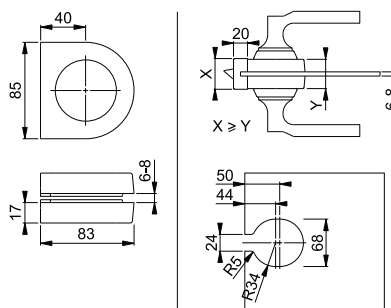

La lettera **S** nel codice finitura indica SecuSan®, la superficie antimicrobica. Adatta esclusivamente per uso in ambienti interni.

SecuSan®

Su richiesta disponibile anche nel materiale ottone.



Rosette decorative ad avvitamento HCS® (alluminio)

Rosette decorative ad avvitamento **HCS®** in alluminio con filetto:

- tipo di porta: per porte complanari (spessore della porta 35-43 mm) e con battuta (spessore della porta 38-43 mm)
- fissaggio: tramite avvitamento

descrizione	Ø	35-43	F1-2		conf.	imballo
			codice/€	F1-2-S codice/€		
rosette decorative HCS®, coppia	62		2453046 14,78	11694665 24,92	10	60

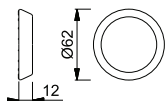

La lettera **S** nel codice finitura indica SecuSan®, la superficie antimicrobica. Adatta esclusivamente per uso in ambienti interni.

SecuSan®



Rosette decorative ad avvitamento HCS® (alluminio)

Rosette decorative ad avvitamento **HCS®** in alluminio con filetto:

- tipo di porta: per porte complanari (spessore della porta 35-43 mm) e con battuta (spessore della porta 38-43 mm)
- fissaggio: tramite avvitamento
- particolarità: adatto in caso di ristrutturazione

descrizione	Ø	35-43	F1-2		conf.	imballo
			codice/€			
rosette decorative HCS®, coppia	75		2575094 25,35		10	60

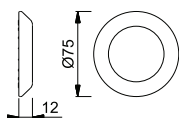

Rosette decorative ad avvitamento HCS® (alluminio)

Rosette decorative ad avvitamento **HCS®** in alluminio con filetto:

- tipo di porta: per porte complanari (spessore della porta 43-53 mm)
- fissaggio: tramite avvitamento
- particolarità: adatto in caso di ristrutturazione

descrizione	Ø	43-53	F1-2		conf.	imballo
			codice/€			
rosette decorative HCS®, coppia	75		2575123 25,35		10	60

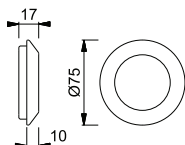



■ Rosette decorative ad avvitamento HCS® (resina)

Rosette decorative ad avvitamento **HCS®** in resina con filetto:

- tipo di porta: per porte complanari (spessore della porta 25-35 mm)
- fissaggio: tramite avvitamento

descrizione	Ø			F7037M codice/€				conf.	im- ballo
rosette decorative HCS®, coppia	62		25-35	2575334 6,70				10	60

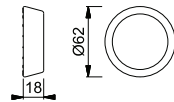

■ Rosette decorative ad avvitamento HCS® (resina)

Rosette decorative ad avvitamento **HCS®** in resina con filetto:

- tipo di porta: per porte complanari (spessore della porta 35-43 mm) e con battuta (spessore della porta 38-43 mm)
- fissaggio: tramite avvitamento

descrizione	Ø			F7037M codice/€	F9005M codice/€			conf.	im- ballo
rosette decorative HCS®, coppia	62		35-43	2575377 6,70	658084 6,70			10	60

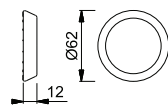

■ Rosette decorative ad avvitamento HCS® (resina)

Rosette decorative ad avvitamento **HCS®** in resina con filetto:

- tipo di porta: per porte complanari (spessore della porta 35-43 mm) e con battuta (spessore della porta 38-43 mm)
- fissaggio: tramite avvitamento
- particolarità: adatto in caso di ristrutturazione

descrizione	Ø			F7032M codice/€	F7037M codice/€	F9005M codice/€		conf.	im- ballo
rosette decorative HCS®, coppia	75		35-43	2575393 6,70	2575406 6,70	658107 6,70		10	60

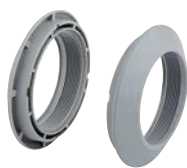
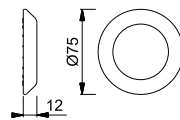

■ Rosette decorative ad avvitamento HCS® (resina)

Rosette decorative ad avvitamento **HCS®** in resina con filetto:

- tipo di porta: per porte complanari (spessore della porta 43-53 mm)
- fissaggio: tramite avvitamento
- particolarità: adatto in caso di ristrutturazione

descrizione	Ø			F7022M codice/€	F7032M codice/€	F7037M codice/€	F9005M codice/€	conf.	im- ballo
rosette decorative HCS®, coppia	75		43-53	2575457 6,70	2575473 6,70	2575502 6,70	1694104 6,70	10	60

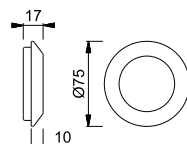



Set canotto/scrocco HCS® (alluminio)

Set canotto/scrocco **HCS®** in alluminio:

- tipo di porta: per porte complanari e con battuta (larghezza battuta 24 mm)
- canotto: alluminio con filetto
- scrocco: in resina, rinforzato con fibra di vetro, silenzioso

descrizione	entrata	F1				conf.	imballo
		codice/€					
set canotto/scrocco HCS®, pezzo	50	1750719				10	60
	60	2478614				10	60
	70	2285396				10	60
	80	2491106				10	60

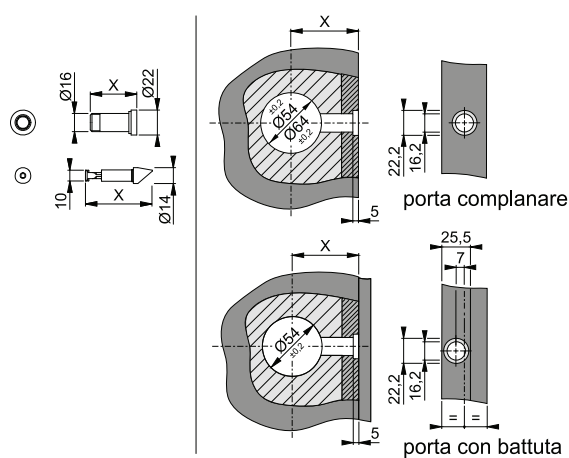

Set canotto/scrocco HCS® (ottone)

Set canotto/scrocco **HCS®** in ottone:

- tipo di porta: per porte complanari e con battuta (larghezza battuta 24 mm)
- canotto: ottone con filetto
- scrocco: in resina, rinforzato con fibra di vetro, silenzioso

descrizione	entrata	F49				conf.	imballo
		codice/€					
set canotto/scrocco HCS®, pezzo	50	2619317				10	60
	60	2099649				10	60

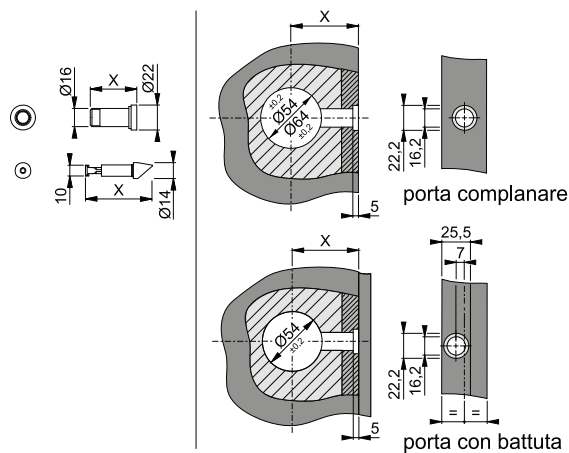

HCS® SB-A

Contropiastra **HCS®** in acciaio inox:

- tipo di porta: complanare
- fissaggio: per viti multiuso



descrizione	tipo di porta	misura	F69-9				conf.	imballo
			codice/€					
contropiastra HCS®, pezzo	porta complanare	70 x 38,5	658206 4,07				10	60

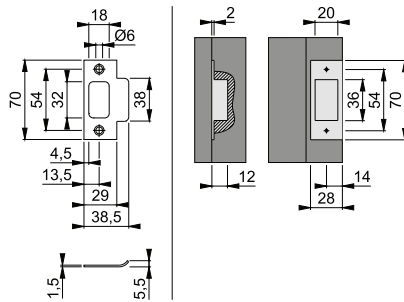

HCS® SB-C

Contropiastra **HCS®** in acciaio inox:

- tipo di porta: complanare
- fissaggio: per viti multiuso



descrizione	tipo di porta	misura	ESR				conf.	imballo
			codice/€					
contropiastra HCS®, pezzo	porta complanare	92 x 32	623082 4,07				10	60

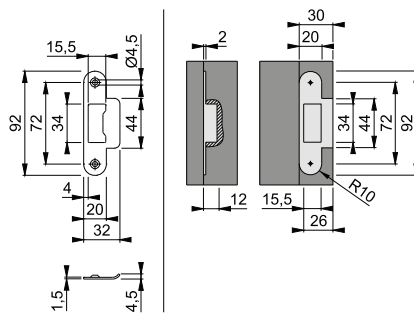

HCS® SB-D

Contropiastra **HCS®** in acciaio inox:

- tipo di porta: con battuta
- fissaggio: per viti multiuso



descrizione	tipo di porta	misura	F69-9				conf.	imballo
			codice/€					
contropiastra HCS®, pezzo	porta con battuta	90 x 20	623075 4,07				10	60

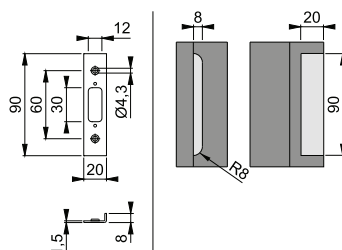

HCS® SB-E

Contropiastra **HCS®** in acciaio inox:

- tipo di porta: con battuta
- fissaggio: per viti multiuso

descrizione	tipo di porta	misura	F69	conf.	imballo
			codice/€		
contropiastra HCS®, pezzo	porta con battuta	82 x 22	2574913 4,07	10	60

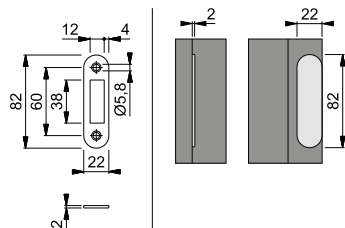

HCS® SB-C

Contropiastra **HCS®** in ottone:

- tipo di porta: complanare
- fissaggio: per viti multiuso

descrizione	tipo di porta	misura	F71-9	conf.	imballo
			codice/€		
contropiastra HCS®, pezzo	porta complanare	92 x 32	621255 4,07	10	60

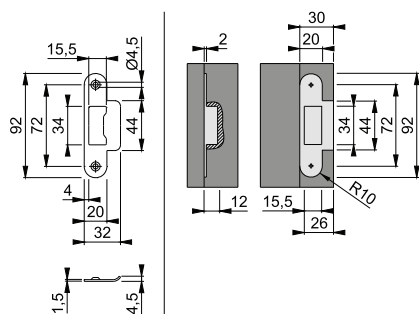

HCS® SB-E

Contropiastra **HCS®** in ottone:

- tipo di porta: con battuta
- fissaggio: per viti multiuso

descrizione	tipo di porta	misura	F71	conf.	imballo
			codice/€		
contropiastra HCS®, pezzo	porta con battuta	82 x 22	2574905 4,07	10	60

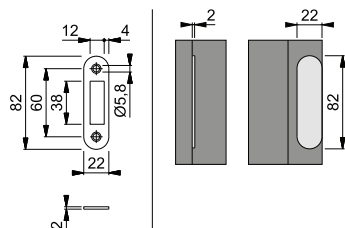

Accessorio di chiusura HCS® SK-15 (alluminio)



Accessorio di chiusura **HCS®** nottolino allargato in alluminio:

- per modelli **HCS®** con chiusura
- fissaggio: viene inserito a scatto e ad **HCS®** montato
- **attenzione:** una volta inserito non può essere più demontato

descrizione	ver- sione			F1-2	F9-2			conf.	im- ballo
				codice/€	codice/€				
accessorio di chiusura HCS® SK-15, pezzo				2574948 9,24	2574972 9,24			10	60

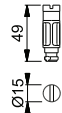

5

Accessorio di chiusura HCS® OL-15 (alluminio)



Accessorio di chiusura **HCS®** nottolino in alluminio:

- per modelli **HCS®** con chiusura
- fissaggio: viene inserito a scatto e ad **HCS®** montato
- **attenzione:** una volta inserito non può essere più demontato

descrizione	ver- sione			F1-2	F9-2			conf.	im- ballo
				codice/€	codice/€				
accessorio di chiusura HCS® OL-15, pezzo				2574921 9,92	2574964 9,92			10	60

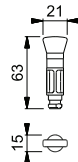

Accessorio di chiusura HCS® OL-15-SEN (alluminio)



Accessorio di chiusura **HCS®** nottolino allargato in alluminio:

- per modelli **HCS®** con chiusura
- fissaggio: viene inserito a scatto e ad **HCS®** montato
- **attenzione:** una volta inserito non può essere più demontato

descrizione	ver- sione			F1-2				conf.	im- ballo
				codice/€					
accessorio di chiusura HCS® OL-15-SEN, pezzo				2574956 17,63				10	60

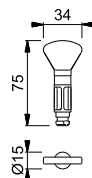



Accessorio di chiusura HCS® SK-15 (resina)

Accessorio di chiusura HCS® bottone scanalato in resina:

- per modelli HCS® con chiusura
- fissaggio: viene inserito a scatto e ad HCS® montato
- **attenzione:** una volta inserito non può essere più demontato

descrizione	ver- sione			F7016M	F9005M	F7037M	conf.	im- ballo
				codice/€	codice/€	codice/€		
accessorio di chiusura HCS® SK-15, pezzo	⊖			2574841 9,06	572724 9,06	2602312 9,06	10	60

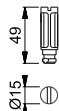

Accessorio di chiusura HCS® RGSK-15 (resina)

Accessorio di chiusura HCS® bottone scanalato con indicatore libero/occupato in resina:

- per modelli HCS® con chiusura
- fissaggio: viene inserito a scatto e ad HCS® montato
- **attenzione:** una volta inserito non può essere più demontato

descrizione	ver- sione			F9005M	F7037M	conf.	im- ballo
				codice/€	codice/€		
accessori di chiusura HCS® RGSK-15, pezzo	⊕			658152 11,26	2602291 11,26	10	60

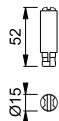

Accessorio di chiusura HCS® OL-15 (resina)

Accessorio di chiusura HCS® nottolino in resina:

- per modelli HCS® con chiusura
- fissaggio: viene inserito a scatto e ad HCS® montato
- **attenzione:** una volta inserito non può essere più demontato

descrizione	ver- sione			F7016M	F9005M	F7037M	conf.	im- ballo
				codice/€	codice/€	codice/€		
accessorio di chiusura HCS® OL-15, pezzo	⊖			2574833 5,85	572717 5,85	2602304 5,85	10	60

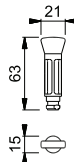

Accessorio di chiusura HCS® SK-15 (ottone)

Accessorio di chiusura HCS® bottone scanalato in ottone:

- per modelli HCS® con chiusura
- fissaggio: viene inserito a scatto e ad HCS® montato
- **attenzione:** una volta inserito non può essere più demontato

descrizione	ver- sione			F41	conf.	im- ballo
				codice/€		
accessorio di chiusura HCS® SK-15, pezzo	⊖			658664 10,74	10	60

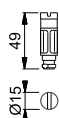

Accessorio di chiusura HCS® OL-15 (ottone)



Accessorio di chiusura **HCS®** nottolino in ottone:

- per modelli **HCS®** con chiusura
- fissaggio: viene inserito a scatto e ad **HCS®** montato
- **attenzione:** una volta inserito non può essere più demontato

descrizione	ver- sione			F41				conf.	im- ballo
				codice/€					
accessorio di chiusura HCS® OL-15, pezzo				658657 12,40				10	60

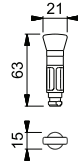



5

Accessorio di chiusura HCS® ZYL-15



Accessorio di chiusura **HCS®** cilindro con chiave reversibile:

- per modelli **HCS®** con chiusura
- fissaggio: viene inserito a scatto e ad **HCS®** montato
- **attenzione:** una volta inserito non può essere più demontato

descrizione	ver- sione			nicel				conf.	im- ballo
				codice/€					
accessorio di chiusura HCS® ZYL-15, coppia				766260 24,85				10	60
accessorio di chiusura HCS® ZYL-15, pezzo				591732 12,40				10	60

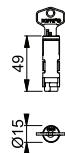

Su richiesta disponibile anche con piani di chiusura e chiave maestra per cilindri con diametro 15 mm. Massimo 6 gruppi diversi da 50 cilindri.

Chiave di montaggio HCS®



Chiave di montaggio **HCS®**:

- per il fissaggio/montaggio del canotto e scrocco sulla porta

descrizione				zincato				conf.	im- ballo
				codice/€					
chiave di montaggio HCS®, pezzo				654253 1,35				100	600



Spazio Kit – soluzioni per porte scorrevoli

HOPPE® 
La maniglia che arreda.

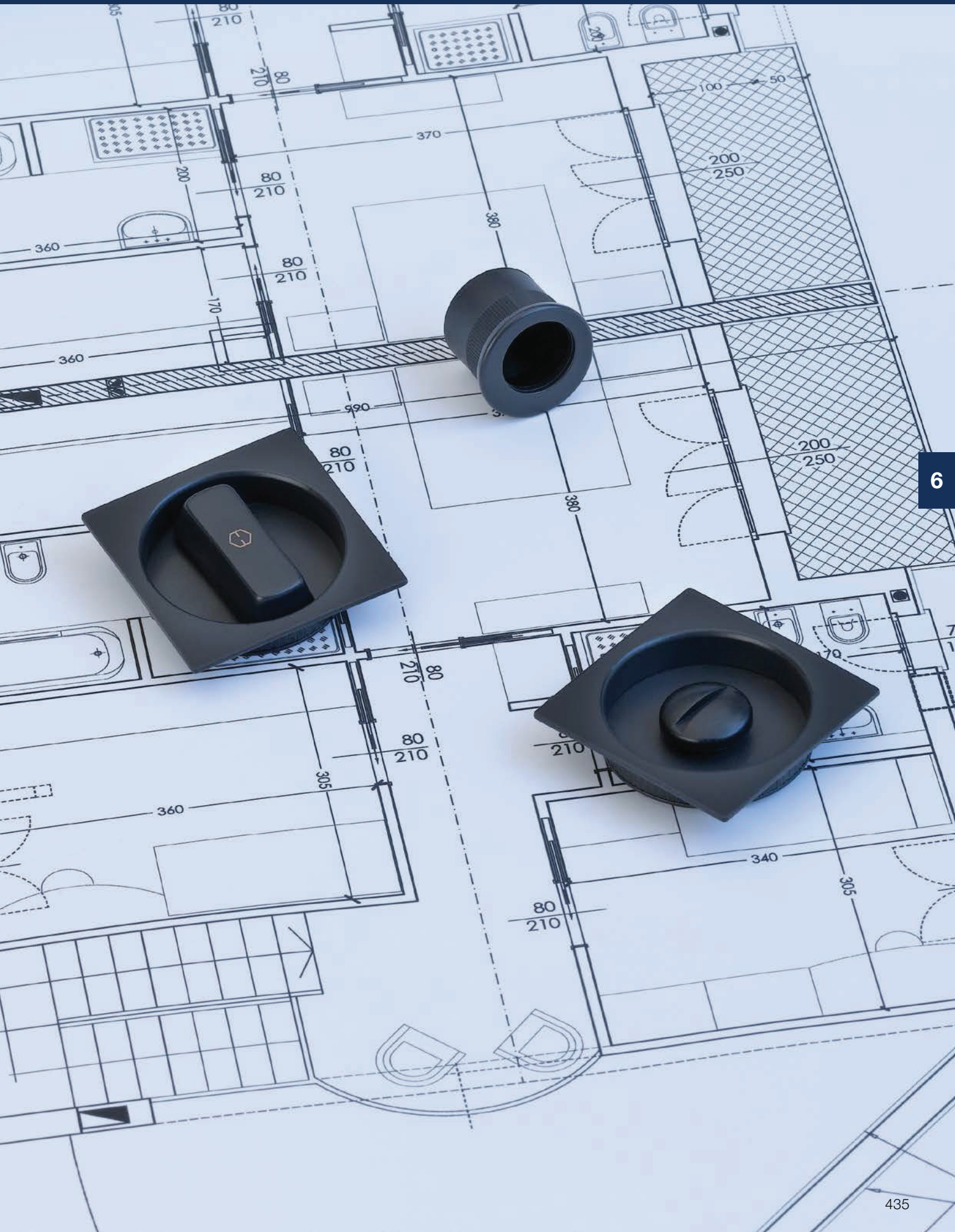

Spazio Kit – soluzioni per porte scorrevoli
duravert®





fascino e unicità **duravert®**



Linea prodotto duravert®

fascino e unicità



Spazio Kit
M462
pag. 439



Spazio Kit
M463
pag. 441







M462 (Kit 2)

duravert®

Spazio Kit 2 HOPPE in ottone con bottone scanalato/nottolino per porte scorrevoli:

- versione: quadro telescopico HOPPE
- sottocostruzione: resina
- fissaggio: coprivite, maniglie ad incasso per porte scorrevoli con viti multiuso; ditale di trascinamento con silicone o adesivo



descrizione			distanza foro	F41-R	F52R/F77R	conf.	imballo
				codice/€	codice/€		
Spazio Kit 2	33-48	8		3207091 113,48	3207120 148,40	1	10

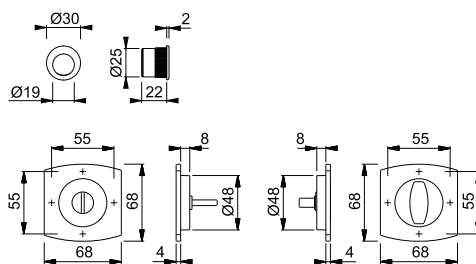

finiture:



Resista® è garantito su tutte le superfici che contengono la lettera **R** nel codice finitura.

Resista®

6





M462 (Kit 4)

duravert®

Spazio Kit 4 HOPPE in ottone per porte scorrevoli:

- sottocostruzione: resina
- fissaggio: coprivite, maniglie ad incasso per porte scorrevoli con viti multiuso; ditale di trascinamento con silicone o adesivo



descrizione			distanza foro	F41-R	conf.	imballo
				codice/€		
Spazio Kit 4	min. 33			3207171 91,64	1	10

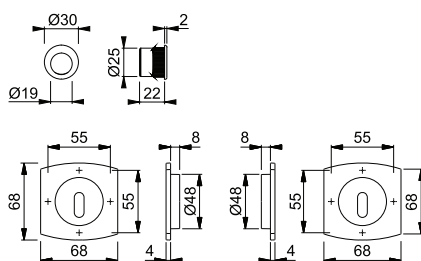

Resista® è garantito su tutte le superfici che contengono la lettera **R** nel codice finitura.

Resista®

M462 (Kit 5)

duravert®



Spazio Kit 5 HOPPE in ottone per porte scorrevoli:

- sottostruttura: resina
- fissaggio: coprivite, maniglie ad incasso per porte scorrevoli con viti multiuso; ditale di trascinamento con silicone o adesivo



descrizione		distanza foro	F41-R codice/€	F52R/F77R codice/€		conf.	imballo
Spazio Kit 5	min. 33	cieca	3207218 91,64	3207242 119,83		1	10

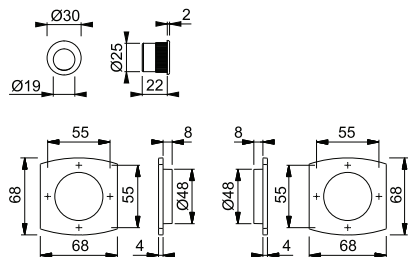

finiture:



Resista® è garantito su tutte le superfici che contengono la lettera **R** nel codice finitura.

Resista®

M462 (Kit 7)

duravert®



Spazio Kit 7 HOPPE in ottone con bottone scanalato/nottolino con pendaglio per porte scorrevoli:

- versione: quadro telescopico HOPPE
- sottostruttura: resina
- fissaggio: coprivite, maniglie ad incasso per porte scorrevoli con viti multiuso; ditale di trascinamento con silicone o adesivo



descrizione		distanza foro	F41-R codice/€			conf.	imballo
Spazio Kit 7	33-48	8	3207138 113,48			1	10

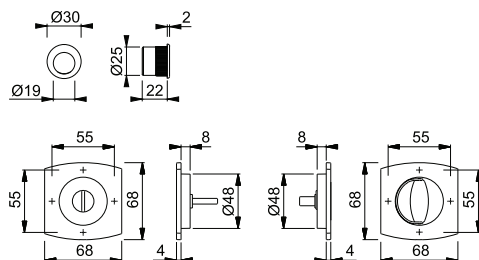

Resista® è garantito su tutte le superfici che contengono la lettera **R** nel codice finitura.

Resista®



M463 (Kit 4)

duravert®

Spazio Kit 4 HOPPE in ottone per porte scorrevoli:

- sottocostruzione: resina
- fissaggio: coprivite, maniglie ad incasso per porte scorrevoli con viti multiuso; ditale di trascinamento con silicone o adesivo



descrizione		distanza foro	F41-R				conf.	imballo
			codice/€					
Spazio Kit 4	min. 33	18,8	3207787 91,64				1	10

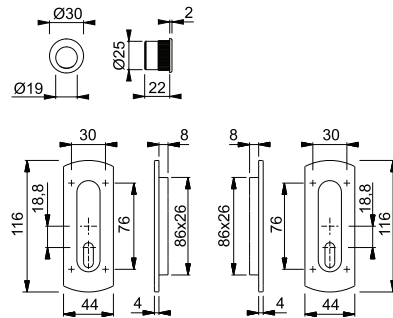

Resista® è garantito su tutte le superfici che contengono la lettera **R** nel codice finitura.

Resista®



M463 (Kit 5)

duravert®

Spazio Kit 5 HOPPE in ottone per porte scorrevoli:

- sottocostruzione: resina
- fissaggio: coprivite, maniglie ad incasso per porte scorrevoli con viti multiuso; ditale di trascinamento con silicone o adesivo



descrizione		distanza foro	F41-R	F52R/F77R				conf.	imballo
			codice/€	codice/€					
Spazio Kit 5	min. 33	cieca	3207832 91,64	3207867 119,83			1	10	

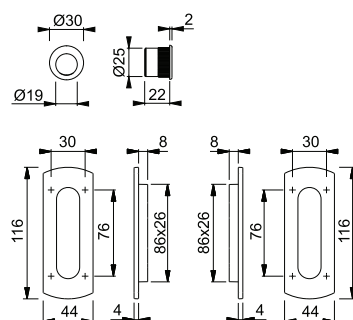

finiture:



Resista® è garantito su tutte le superfici che contengono la lettera **R** nel codice finitura.

Resista®



■ M463 (Kit 7)

duravert®

Spazio Kit 7 HOPPE in ottone con bottone scanalato/nottolino con pendaglio per porte scorrevoli:

- versione: quadro telescopico HOPPE
- sottocostruzione: resina
- fissaggio: coprivite, maniglie ad incasso per porte scorrevoli con viti multiuso; ditale di trascinamento con silicone o adesivo



descrizione			distanza foro	F41-R	F52R/F77R			conf.	imballo
				codice/€	codice/€				
Spazio Kit 7	33-48	8	 22,5	3207736 113,48	3207761 148,40			1	10

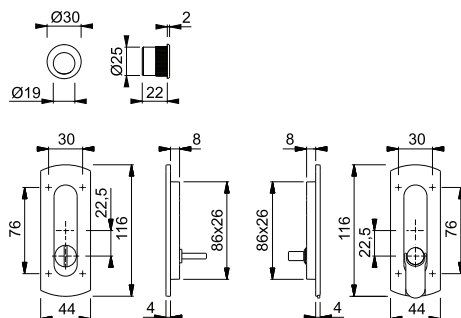

finiture:



F41-R

F52R/F77R

Resista® è garantito su tutte le superfici che contengono la lettera **R** nel codice finitura.

Resista®

Spazio Kit – soluzioni per porte scorrevoli
duraplus®





6

plusvalore **duraplus®**



Linea prodotto duraplus®

plusvalore

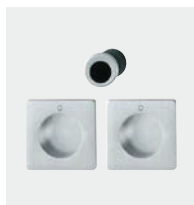

Spazio Kit
M443
pag. 447

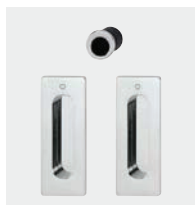

Spazio Kit
M464
pag. 450



Spazio Kit
M471
pag. 452



Spazio Kit
M472
pag. 455



Spazio Kit
M429
pag. 457





M443 (Kit 2)

duraplus®

- Spazio Kit 2 HOPPE in ottone con bottone scanalato/nottolino per porte scorrevoli:
- versione: quadro telescopico HOPPE
 - sottocostruzione: resina
 - fissaggio: coprivite, maniglie ad incasso per porte scorrevoli con viti multiuso; ditale di trascinamento con silicone o adesivo



descrizione	[Icona]	distanza foro	F41-R	F49-R	F71	F78-R	conf.	imballo
			codice/€	codice/€	codice/€	codice/€		
Spazio Kit 2	[Icona]	8	3389841 76,40	3389859 76,40	3389824 58,77	11734292 82,27	1	10
descrizione	[Icona]	distanza foro	F78-1-R	F84-R	F84-1-R	F96-R	conf.	imballo
Spazio Kit 2	[Icona]	8	11734334 82,27	11734310 82,27	11734358 82,27	11734309 82,27	1	10
descrizione	[Icona]	distanza foro	F96-1-R	F97-R	F97-1-R	F9714M	conf.	imballo
Spazio Kit 2	[Icona]	8	11734346 82,27	11734280 82,27	11734322 82,27	11621801 64,64	1	10

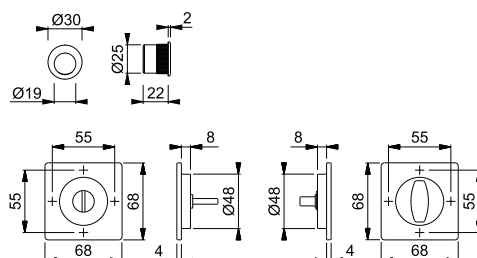

Resista® è garantito su tutte le superfici che contengono la lettera **R** nel codice finitura.

Resista®

6



M443 (Kit 4)

duraplus®

- Spazio Kit 4 HOPPE in ottone per porte scorrevoli:
- sottocostruzione: resina
 - fissaggio: coprivite, maniglie ad incasso per porte scorrevoli con viti multiuso; ditale di trascinamento con silicone o adesivo



descrizione	[Icona]	distanza foro	F41-R	F49-R			conf.	imballo
			codice/€	codice/€				
Spazio Kit 4	[Icona]	min. 33	3389921 54,55	3389947 54,55			1	10

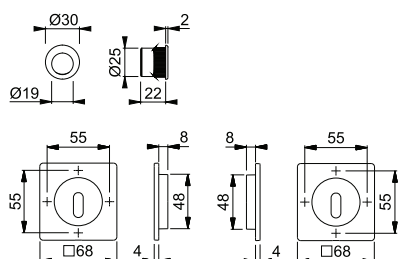

Resista® è garantito su tutte le superfici che contengono la lettera **R** nel codice finitura.

Resista®

Spazio Kit – soluzioni per porte scorrevoli

M443 (Kit 5)

duraplus®



Spazio Kit 5 HOPPE in ottone per porte scorrevoli:

- sottocostruzione: resina
- fissaggio: coprivite, manigliette ad incasso per porte scorrevoli con viti multiuso; ditale di trascinamento con silicone o adesivo



descrizione		distanza foro	F41-R codice/€	F49-R codice/€	F71 codice/€	F78-R codice/€	conf.	imballo
Spazio Kit 5	min. 33	cieca	3389971 54,55	3389980 54,55	3389963 41,96	11733445 58,75	1	10
descrizione		distanza foro	F78-1-R codice/€	F84-R codice/€	F84-1-R codice/€	F96-R codice/€	conf.	imballo
Spazio Kit 5	min. 33	cieca	11733512 58,75	11733494 58,75	11733524 58,75	11733482 58,75	1	10
descrizione		distanza foro	F96-1-R codice/€	F97-R codice/€	F97-1-R codice/€	F9714M codice/€	conf.	imballo
Spazio Kit 5	min. 33	cieca	11733536 58,75	11733433 58,75	11733500 58,75	11621795 46,16	1	10

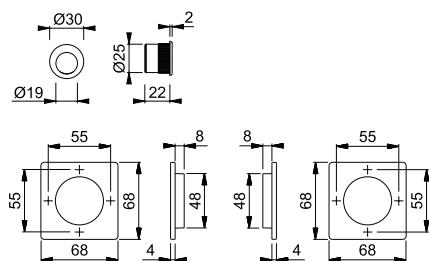

Resista® è garantito su tutte le superfici che contengono la lettera **R** nel codice finitura.

Resista®

M443 (Kit 7)

duraplus®



Spazio Kit 7 HOPPE in ottone con bottone scanalato/nottolino con pendaglio per porte scorrevoli:

- versione: quadro telescopico HOPPE
- sottocostruzione: resina
- fissaggio: coprivite, manigliette ad incasso per porte scorrevoli con viti multiuso; ditale di trascinamento con silicone o adesivo



descrizione		distanza foro	F41-R codice/€	F49-R codice/€		conf.	imballo
Spazio Kit 7	33-48	8	3389883 76,40	3389891 76,40		1	10

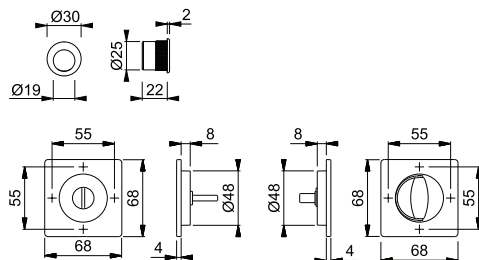

Resista® è garantito su tutte le superfici che contengono la lettera **R** nel codice finitura.

Resista®





■ **M443 (Kit 10)**

duraplus®

Spazio Kit 10 HOPPE in ottone, bottone scanalato con pendaglio/nottolino con pendaglio per porte scorrevoli:

- versione: quadro telescopico HOPPE
- sottocostruzione: resina
- fissaggio: coprivite, maniglie ad incasso per porte scorrevoli con viti multiuso, senza ditale di trascinamento



descrizione			distanza foro	F41-R	F49-R			conf.	imballo
				codice/€	codice/€				
Spazio Kit 10	33-48	8		3503148 76,40	3503156 76,40			1	10

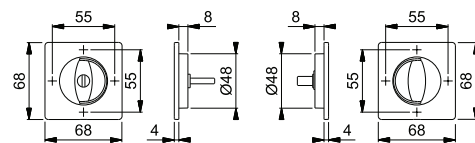

Resista® è garantito su tutte le superfici che contengono la lettera **R** nel codice finitura.

Resista®

Spazio Kit – soluzioni per porte scorrevoli

M464 (Kit 4)

duraplus®

Spazio Kit 4 HOPPE in ottone per porte scorrevoli:

- sottocostruzione: resina
- fissaggio: coprivite, manigliette ad incasso per porte scorrevoli con viti multiuso; ditale di trascinamento con silicone o adesivo



descrizione		distanza foro	F41-R codice/€	F49-R codice/€	F77-R codice/€	conf.	imballo
Spazio Kit 4	min. 33	18,8	3390307 54,55	3390315 54,55	3390323 58,75	1	10

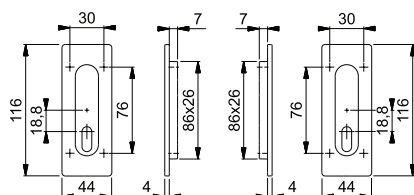
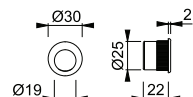

Resista® è garantito su tutte le superfici che contengono la lettera **R** nel codice finitura.

Resista®

M464 (Kit 5)

duraplus®

Spazio Kit 5 HOPPE in ottone per porte scorrevoli:

- sottocostruzione: resina
- fissaggio: coprivite, manigliette ad incasso per porte scorrevoli con viti multiuso; ditale di trascinamento con silicone o adesivo



descrizione		distanza foro	F41-R codice/€	F49-R codice/€	F77-R codice/€	F78-R codice/€	conf.	imballo
Spazio Kit 5	min. 33	cieca	3390340 54,55	3390358 54,55	3390366 58,75	11733184 58,75	1	10
descrizione		distanza foro	F78-1-R codice/€	F84-R codice/€	F84-1-R codice/€	F96-R codice/€	conf.	imballo
Spazio Kit 5	min. 33	cieca	11733226 58,75	11733202 58,75	11733245 58,75	11733196 58,75	1	10
descrizione		distanza foro	F96-1-R codice/€	F97-R codice/€	F97-1-R codice/€		conf.	imballo
Spazio Kit 5	min. 33	cieca	11733238 58,75	11733172 58,75	11733214 58,75		1	10

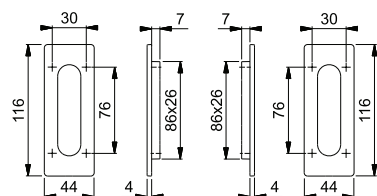
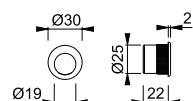

Resista® è garantito su tutte le superfici che contengono la lettera **R** nel codice finitura.

Resista®

M464 (Kit 7)

duraplus®



Spazio Kit 7 HOPPE in ottone con bottone scanalato/nottolino con pendaglio per porte scorrevoli:

- versione: quadro telescopico HOPPE
- sottocostruzione: resina
- fissaggio: coprivite, manigliette ad incasso per porte scorrevoli con viti multiuso; ditale di trascinamento con silicone o adesivo



descrizione	33-48	8	distanza foro 22,5	F41-R	F49-R	F71	F77-R	conf.	imballo
				codice/€	codice/€	codice/€	codice/€		
Spazio Kit 7				3390260 76,40	3390278 76,40	3390251 58,77	3390286 82,27	1	10
descrizione	33-48	8	distanza foro 22,5	F78-R	F78-1-R	F84-R	F84-1-R	conf.	imballo
Spazio Kit 7				11733263 82,27	11733391 82,27	11733287 82,27	11733415 82,27		
descrizione	33-48	8	distanza foro 22,5	F96-R	F96-1-R	F97-R	F97-1-R	conf.	imballo
Spazio Kit 7				11733275 82,27	11733408 82,27	11733251 82,27	11733385 82,27		

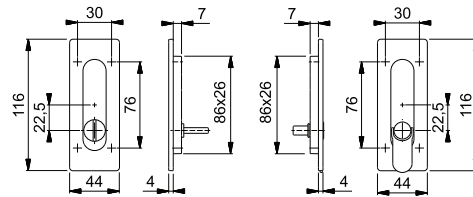
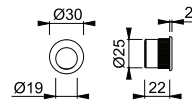

Resista® è garantito su tutte le superfici che contengono la lettera **R** nel codice finitura.

Resista®

Spazio Kit – soluzioni per porte scorrevoli

■ M471 (Kit 2)

duraplus®



Spazio Kit 2 HOPPE in ottone con bottone scanalato/nottolino per porte scorrevoli:

- versione: quadro telescopico HOPPE
- sottocostruzione: resina
- fissaggio: coprivite, maniglie ad incasso per porte scorrevoli con viti multiuso; ditale di trascinamento con silicone o adesivo



descrizione			distanza foro	F41-R	F42-R	F49-R	F71	conf.	imballo
				codice/€	codice/€	codice/€	codice/€		
Spazio Kit 2	33-48		8	3206477 65,50	3947056 65,50	3206485 65,50	3206426 50,38	1	10
descrizione			distanza foro	F72	F73	F78-R	F78-1-R	conf.	imballo
Spazio Kit 2	33-48		8	3206434 60,46	3206451 55,42	11739095 70,53	11732970 70,53		
descrizione			distanza foro	F84-R	F84-1-R	F96-R	F96-1-R	conf.	imballo
Spazio Kit 2	33-48		8	11739113 70,53	11732994 70,53	11739101 70,53	11732982 70,53		
descrizione			distanza foro	F97-R	F97-1-R			conf.	imballo
Spazio Kit 2	33-48		8	11739083 70,53	11732969 70,53				

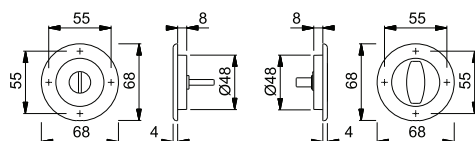
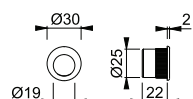

Resista® è garantito su tutte le superfici che contengono la lettera **R** nel codice finitura.

Resista®

■ M471 (Kit 2)

duraplus®



Spazio Kit 2 HOPPE in ottone con bottone scanalato/nottolino per porte scorrevoli:

- versione: quadro telescopico HOPPE
- sottocostruzione: resina
- fissaggio: coprivite, maniglie ad incasso per porte scorrevoli con viti multiuso; ditale di trascinamento con silicone o adesivo



descrizione			distanza foro	F54	F55	F56	F76	conf.	imballo
				codice/€	codice/€	codice/€	codice/€		
Spazio Kit 2	33-48		8	3947064 55,42	3947081 55,42	3947099 55,42	3947101 55,42	1	10

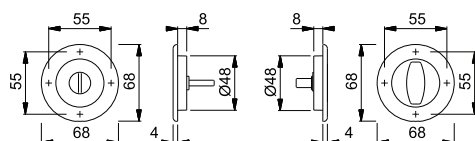
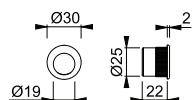



M471 (Kit 5)

duraplus®

Spazio Kit 5 HOPPE in ottone per porte scorrevoli:

- sottocostruzione: resina
- fissaggio: coprivite, maniglie ad incasso per porte scorrevoli con viti multiuso; ditale di trascinamento con silicone o adesivo



descrizione	min.	distanza foro	F41-R	F42-R	F49-R	F71	conf.	imballo
			codice/€	codice/€	codice/€	codice/€		
Spazio Kit 5	33	cieca	3206725 43,65	3947259 43,65	3206733 43,65	3206696 33,58	1	10
descrizione	min.	distanza foro	F72	F73	F78-R	F78-1-R	conf.	imballo
			codice/€	codice/€	codice/€	codice/€		
Spazio Kit 5	33	cieca	3206709 40,29	3206717 36,93	11739137 47,01	11733032 47,01	1	10
descrizione	min.	distanza foro	F84-R	F84-1-R	F96-R	F96-1-R	conf.	imballo
			codice/€	codice/€	codice/€	codice/€		
Spazio Kit 5	33	cieca	11739150 47,01	11733020 47,01	11739149 47,01	11733019 47,01	1	10
descrizione	min.	distanza foro	F97-R	F97-1-R	F98-R		conf.	imballo
			codice/€	codice/€	codice/€			
Spazio Kit 5	33	cieca	11739125 47,01	11733007 47,01	3206750 43,65		1	10

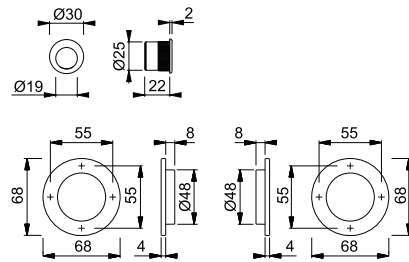

Resista® è garantito su tutte le superfici che contengono la lettera **R** nel codice finitura.

Resista®

6



M471 (Kit 5)

duraplus®

Spazio Kit 5 HOPPE in ottone per porte scorrevoli:

- sottocostruzione: resina
- fissaggio: coprivite, maniglie ad incasso per porte scorrevoli con viti multiuso; ditale di trascinamento con silicone o adesivo



descrizione	min.	distanza foro	F54	F55	F56	F76	conf.	imballo
			codice/€	codice/€	codice/€	codice/€		
Spazio Kit 5	33	cieca	3947283 36,93	3947291 36,93	3947304 36,93	3947321 36,93	1	10

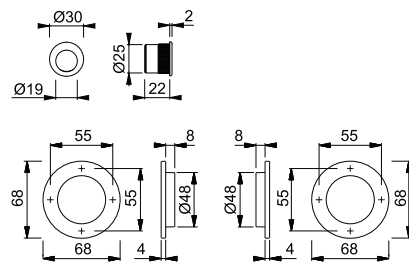

■ M471 (Kit 7)

duraplus®



Spazio Kit 7 HOPPE in ottone con bottone scanalato/nottolino con pendaglio per porte scorrevoli:

- versione: quadro telescopico HOPPE
- sottostruttura: resina
- fissaggio: coprivite, maniglie ad incasso per porte scorrevoli con viti multiuso; ditale di trascinamento con silicone o adesivo



descrizione		distanza foro	F98-R	conf.	imballo
			codice/€		
Spazio Kit 7	33-48		3206602 65,50	1	10

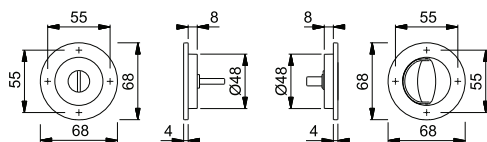
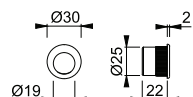

Resista® è garantito su tutte le superfici che contengono la lettera **R** nel codice finitura.

Resista®

■ M471 (Kit 10)

duraplus®



Spazio Kit 10 HOPPE in ottone, bottone scanalato con pendaglio/nottolino con pendaglio per porte scorrevoli:

- versione: quadro telescopico HOPPE
- sottostruttura: resina
- fissaggio: coprivite, maniglie ad incasso per porte scorrevoli con viti multiuso, senza ditale di trascinamento



descrizione			distanza foro	F41-R	F71	F72	conf.	imballo
				codice/€	codice/€	codice/€		
Spazio Kit 10	33-48	8		3503658 65,50	3503631 50,38	11557266 60,46	1	10

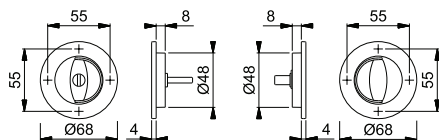

Resista® è garantito su tutte le superfici che contengono la lettera **R** nel codice finitura.

Resista®







M472 (Kit 5)

duraplus®

Spazio Kit 5 HOPPE in ottone per porte scorrevoli:

- sottocostruzione: resina
- fissaggio: coprivite, maniglie ad incasso per porte scorrevoli con viti multiuso; ditale di trascinamento con silicone o adesivo



descrizione		distanza foro	F41-R	F42-R	F49-R	F71	conf.	imballo
			codice/€	codice/€	codice/€	codice/€		
Spazio Kit 5	min. 33	cieca	3207429 47,99	3947486 47,99	3207437 47,99	3207390 36,91	1	10
descrizione		distanza foro	F72	F77-R	F78-R	F78-1-R	conf.	imballo
			codice/€	codice/€	codice/€	codice/€		
Spazio Kit 5	min. 33	cieca	3207402 44,30	3207445 51,68	11739228 51,68	11733093 51,68	1	10
descrizione		distanza foro	F84-R	F84-1-R	F96-R	F96-1-R	conf.	imballo
			codice/€	codice/€	codice/€	codice/€		
Spazio Kit 5	min. 33	cieca	11739241 51,68	11733111 51,68	11739235 51,68	11733105 51,68	1	10
descrizione		distanza foro	F97-R	F97-1-R			conf.	imballo
			codice/€	codice/€				
Spazio Kit 5	min. 33	cieca	11739216 51,68	11733081 51,68			1	10

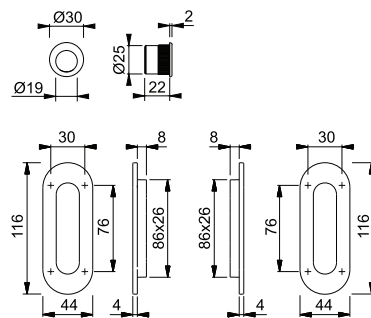

Resista® è garantito su tutte le superfici che contengono la lettera **R** nel codice finitura.

Resista®

6



M472 (Kit 5)

duraplus®

Spazio Kit 5 HOPPE in ottone per porte scorrevoli:

- sottocostruzione: resina
- fissaggio: coprivite, maniglie ad incasso per porte scorrevoli con viti multiuso; ditale di trascinamento con silicone o adesivo



descrizione		distanza foro	F54	F55	F56	conf.	imballo
			codice/€	codice/€	codice/€		
Spazio Kit 5	min. 33	cieca	3947494 40,60	3947507 40,60	3947515 40,60	1	10

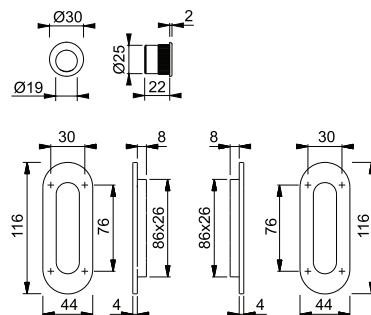

Spazio Kit – soluzioni per porte scorrevoli

M472 (Kit 7)

duraplus®



Spazio Kit 7 HOPPE in ottone con bottone scanalato/nottolino con pendaglio per porte scorrevoli:

- versione: quadro telescopico HOPPE
- sottostruttura: resina
- fissaggio: coprivite, maniglie ad incasso per porte scorrevoli con viti multiuso; ditale di trascinamento con silicone o adesivo



descrizione			distanza foro	F41-R	F49-R	F71	F73	conf.	imballo
				codice/€	codice/€	codice/€	codice/€		
Spazio Kit 7	33-48	8	22,5	3207285 69,83	3207293 69,83	3207251 53,72	3207277 59,09	1	10
descrizione			distanza foro	F78-R	F78-1-R	F84-R	F84-1-R	conf.	imballo
Spazio Kit 7	33-48	8	22,5	11739174 75,20	11733056 75,20	11739198 75,20	11733075 75,20		
descrizione			distanza foro	F96-R	F96-1-R	F97-R	F97-1-R	conf.	imballo
Spazio Kit 7	33-48	8	22,5	11739186 75,20	11733068 75,20	11739162 75,20	11733044 75,20		

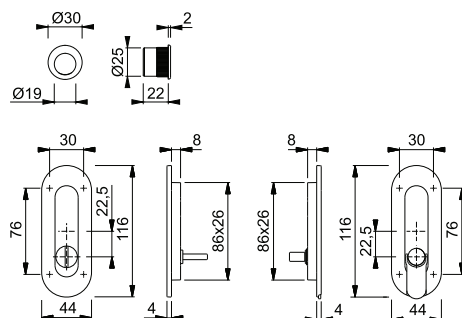

Resista® è garantito su tutte le superfici che contengono la lettera **R** nel codice finitura.

Resista®

M472 (Kit 7)

duraplus®



Spazio Kit 7 HOPPE in ottone con bottone scanalato/nottolino con pendaglio per porte scorrevoli:

- versione: quadro telescopico HOPPE
- sottostruttura: resina
- fissaggio: coprivite, maniglie ad incasso per porte scorrevoli con viti multiuso; ditale di trascinamento con silicone o adesivo



descrizione			distanza foro	F55	F56	F76	conf.	imballo
				codice/€	codice/€	codice/€		
Spazio Kit 7	33-48	8	22,5	3947566 59,09	3947574 59,09	3947582 59,09	1	10

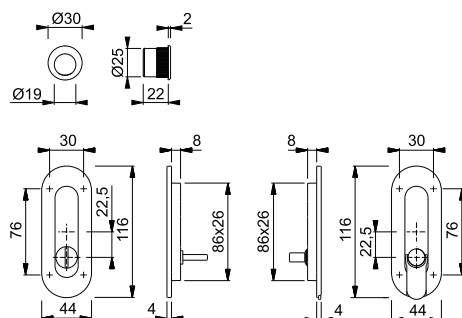

■ **M429**

duraplus®

Maniglia da incasso HOPPE in ottone per porte scorrevoli:
• fissaggio: visibile, viti multiuso



descrizione	distanza foro	F41-R	F42	F49-R	F71	conf.	imballo
		codice/€	codice/€	codice/€	codice/€		
maniglia da incasso, pezzo	cieca	648832 26,14	1878632 24,13	535828 26,14	530052 20,11	5	30
		648849 26,14			536054 20,11	5	30

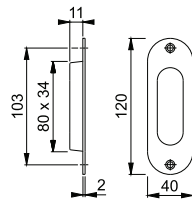

Resista® è garantito su tutte le superfici che contengono la lettera **R** nel codice finitura.

Resista®

Spazio Kit – soluzioni per porte scorrevoli
dur**anorm**®



durata e convenienza **duranorm®**



Linea prodotto duranorm®

durata e convenienza



Spazio Kit
4920
pag. 461



Spazio Kit
4921
pag. 463

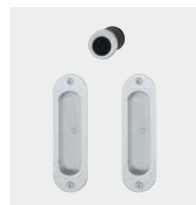

Spazio Kit
4930
pag. 465



Spazio Kit
4931
pag. 466





4920 (Kit 1)

duranorm®

Spazio Kit 1 HOPPE in alluminio con bottone scanalato/nottolino per porte scorrevoli:

- versione: quadro telescopico HOPPE
- serratura: serratura ad incasso con ganci, entrata 50 mm; contropiastra
- fissaggio: coprivite, maniglie ad incasso per porte scorrevoli tramite quadro telescopico HOPPE; ditale di trascinamento con silicone o adesivo

descrizione			distanza foro	F1	F4	F94-1	F94-1-S	conf.	imballo
				codice/€	codice/€	codice/€	codice/€		
Spazio Kit 1	38-48	8		3948059 21,12	3948067 22,54	3948032 29,62	11913873 73,00	1	10
descrizione			distanza foro	F249*	F271*	F9016M	F9714M	conf.	imballo
Spazio Kit 1	38-48	8		3948041 26,79	3948024 26,79	11808743 22,54	11808695 22,54		

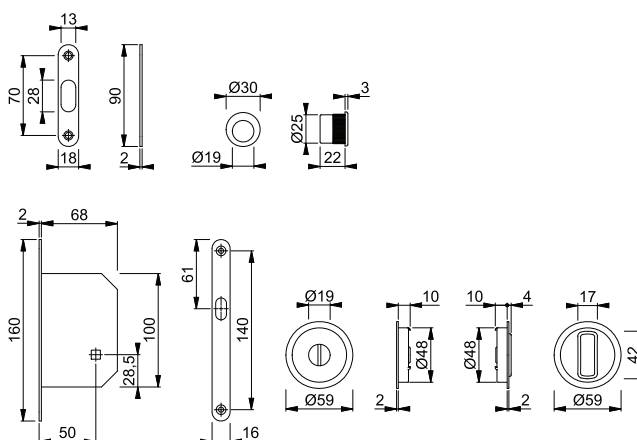

La lettera **S** nel codice finitura indica SecuSan®, la superficie antimicrobica. Adatta esclusivamente per uso in ambienti interni.

SecuSan®

* Adatto esclusivamente per uso in ambienti interni.

6



4920 (Kit 2)

duranorm®

Spazio Kit 2 HOPPE in alluminio con bottone scanalato/nottolino per porte scorrevoli:

- versione: quadro telescopico HOPPE
- fissaggio: coprivite, maniglie ad incasso per porte scorrevoli tramite quadro telescopico HOPPE; ditale di trascinamento con silicone o adesivo

descrizione			distanza foro	F1	F4	F94-1	F249*	conf.	imballo
				codice/€	codice/€	codice/€	codice/€		
Spazio Kit 2	38-48	8		3947996 14,17	3948008 15,59	3947970 22,67	3947988 19,84	1	10
descrizione			distanza foro	F9714M				conf.	imballo
Spazio Kit 2	38-48	8		11809140 15,59					

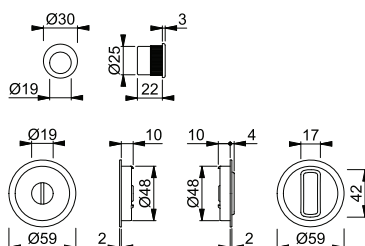

* Adatto esclusivamente per uso in ambienti interni.

Spazio Kit – soluzioni per porte scorrevoli

4920 (Kit 3)

duranorm®

Spazio Kit 3 HOPPE in alluminio per porte scorrevoli:

- serratura: serratura ad incasso con ganci, entrata 50 mm; chiave snodata, contropiastra
- fissaggio: coprivite, maniglie ad incasso per porte scorrevoli e ditale di trascinamento con silicone o adesivo



descrizione		distanza foro	F1	F4	F94-1	F94-1-S	conf.	imballo
			codice/€	codice/€	codice/€	codice/€		
Spazio Kit 3			3947929 16,34	3947937 17,22	3947902 21,58	11913861 39,30	1	10
descrizione		distanza foro	F249*	F271*			conf.	imballo
Spazio Kit 3			3947911 19,83	3947890 19,83			1	10

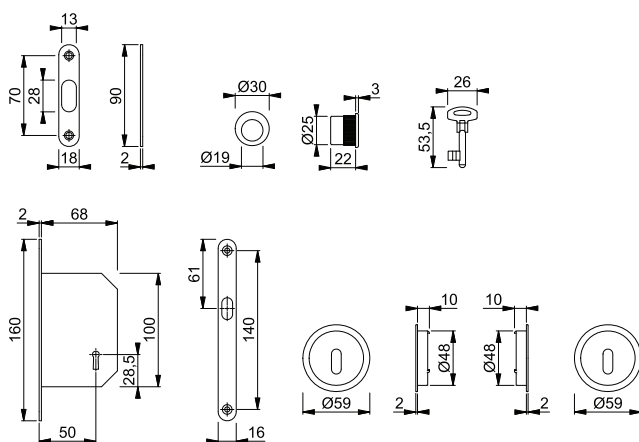

La lettera **S** nel codice finitura indica SecuSan®, la superficie antimicrobica. Adatta esclusivamente per uso in ambienti interni.

SecuSan®

* Adatto esclusivamente per uso in ambienti interni.

4920 (Kit 5)

duranorm®

Spazio Kit 5 HOPPE in alluminio per porte scorrevoli:

- fissaggio: coprivite, maniglie ad incasso per porte scorrevoli e ditale di trascinamento con silicone o adesivo



descrizione		distanza foro	F1	F4	F94-1	F94-1-S	conf.	imballo
			codice/€	codice/€	codice/€	codice/€		
Spazio Kit 5		cieca	3947865 8,72	3947873 9,60	3947849 13,96	11913855 31,68	1	10
descrizione		distanza foro	F249*	F271*	F9016M	F9714M	conf.	imballo
Spazio Kit 5		cieca	3947857 12,21	3947831 12,21	11807490 9,60		1	10
		cieca				11630966 9,60	20	20

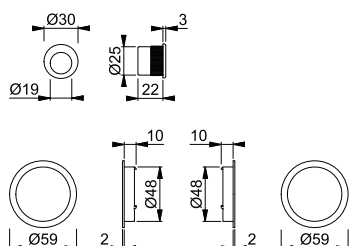

La lettera **S** nel codice finitura indica SecuSan®, la superficie antimicrobica. Adatta esclusivamente per uso in ambienti interni.

SecuSan®

* Adatto esclusivamente per uso in ambienti interni.

■ **4921 (Kit 1)**

duranorm®



Spazio Kit 1 HOPPE in alluminio con bottone scanalato/nottolino per porte scorrevoli:

- versione: quadro telescopico HOPPE
- serratura: serratura ad incasso con ganci, entrata 50 mm; contropiastra
- fissaggio: coprivite, maniglie ad incasso per porte scorrevoli tramite quadro telescopico HOPPE; ditale di trascinamento con silicone o adesivo

descrizione			distanza foro	F1	F94-1	F249*	F9016M	conf.	imballo
				codice/€	codice/€	codice/€	codice/€		
Spazio Kit 1	38-48	8		3948278 22,47	3948251 31,78	3948260 28,67	11808755 24,02	1	10
descrizione			distanza foro	F9714M				conf.	imballo
Spazio Kit 1	38-48	8		11809024 24,02				1	10

* Adatto esclusivamente per uso in ambienti interni.

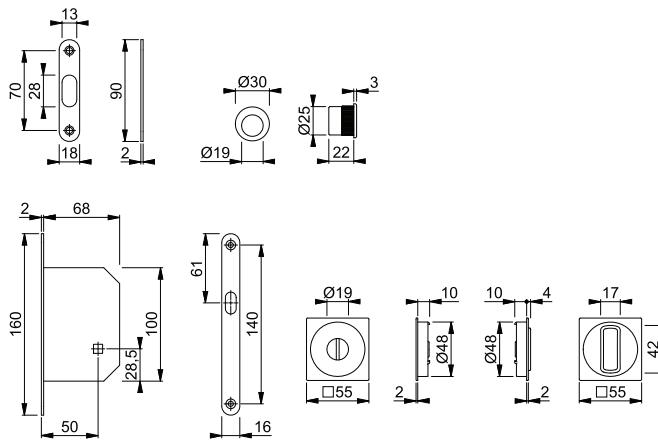

6

■ **4921 (Kit 2)**

duranorm®



Spazio Kit 2 HOPPE in alluminio con bottone scanalato/nottolino per porte scorrevoli:

- versione: quadro telescopico HOPPE
- fissaggio: coprivite, maniglie ad incasso per porte scorrevoli tramite quadro telescopico HOPPE; ditale di trascinamento con silicone o adesivo

descrizione			distanza foro	F1	F94-1	F249*	F9714M	conf.	imballo
				codice/€	codice/€	codice/€	codice/€		
Spazio Kit 2	38-48	8		3948219 15,52	3948198 24,83	3948201 21,73	11809127 17,07	1	10

* Adatto esclusivamente per uso in ambienti interni.

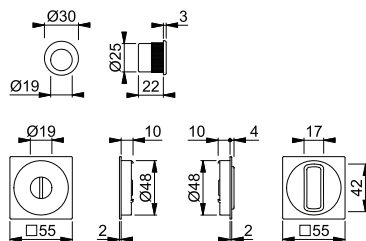



4921 (Kit 3)

duranorm®

Spazio Kit 3 HOPPE in alluminio per porte scorrevoli:

- serratura: serratura ad incasso con ganci, entrata 50 mm; chiave snodata, contropiastra
- fissaggio: coprivite, maniglie ad incasso per porte scorrevoli e ditale di trascinamento con silicone o adesivo

descrizione		distanza foro	F1	F94-1	F249*	F9714M	conf.	imballo
			codice/€	codice/€	codice/€	codice/€		
Spazio Kit 3	35-52		3948155 17,69	3948139 23,73	3948147 21,72	11699334 18,70	1	10

* Adatto esclusivamente per uso in ambienti interni.

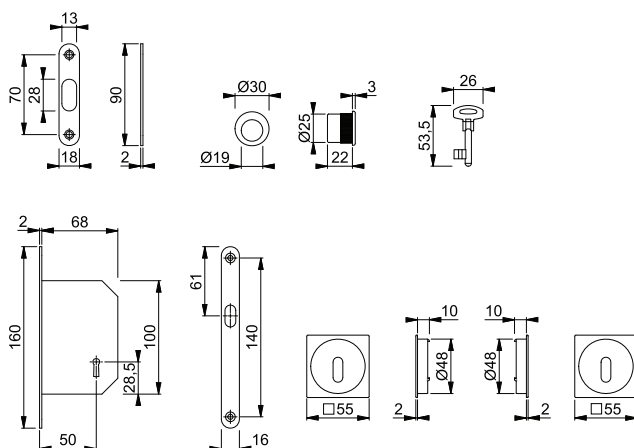

4921 (Kit 5)

duranorm®

Spazio Kit 5 HOPPE in alluminio per porte scorrevoli:

- fissaggio: coprivite, maniglie ad incasso per porte scorrevoli e ditale di trascinamento con silicone o adesivo

descrizione		distanza foro	F1	F94-1	F249*	F9016M	conf.	imballo
			codice/€	codice/€	codice/€	codice/€		
Spazio Kit 5	min. 35	cieca	3948104 10,07	3948083 16,11	3948091 14,10	11807507 11,08	1	10
Spazio Kit 5	min. 35	cieca	F9714M 11699310 11,08				1	10

* Adatto esclusivamente per uso in ambienti interni.

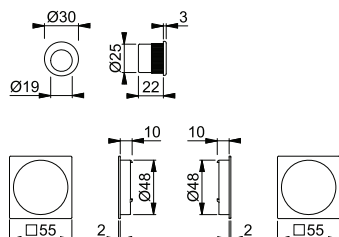



4930 (Kit 1)

duranorm®

Spazio Kit 1 HOPPE in alluminio con bottone scanalato/nottolino per porte scorrevoli:

- versione: quadro telescopico HOPPE
- serratura: serratura ad incasso con ganci, entrata 50 mm; contropiastra
- fissaggio: visibile, maniglie ad incasso per porte scorrevoli con viti multiuso; ditale di trascinamento con silicone o adesivo

descrizione			distanza foro	F1	F4	F94-1	F94-1-S	conf.	imballo
				codice/€	codice/€	codice/€	codice/€		
Spazio Kit 1			22,5	3948526 24,15	3948534 25,87	3948497 34,47	11913903 85,03	1	10
descrizione			distanza foro	F271*				conf.	imballo
Spazio Kit 1			22,5	3948489 31,03				1	10

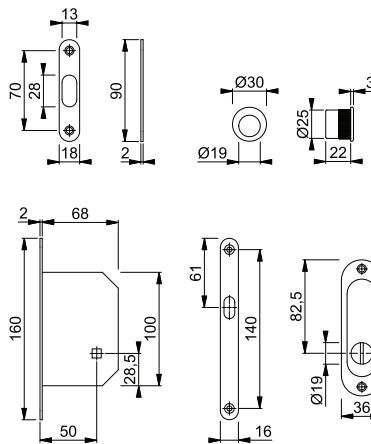

La lettera **S** nel codice finitura indica SecuSan®, la superficie antimicrobica. Adatta esclusivamente per uso in ambienti interni.

SecuSan®

* Adatto esclusivamente per uso in ambienti interni.

6



4930 (Kit 5)

duranorm®

Spazio Kit 5 HOPPE in alluminio per porte scorrevoli:

- fissaggio: visibile, maniglie ad incasso per porte scorrevoli con viti multiuso; ditale di trascinamento con silicone o adesivo

descrizione			distanza foro	F1	F4	F94-1	F94-1-S	conf.	imballo
				codice/€	codice/€	codice/€	codice/€		
Spazio Kit 5			cieca	3948331 11,75	3948340 12,93	3948315 18,81	11913885 34,71	1	10
descrizione			distanza foro	F271*				conf.	imballo
Spazio Kit 5			cieca	3948307 16,45				1	10

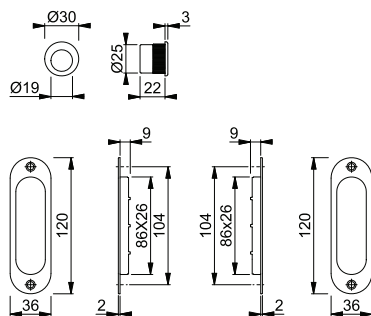

La lettera **S** nel codice finitura indica SecuSan®, la superficie antimicrobica. Adatta esclusivamente per uso in ambienti interni.

SecuSan®

* Adatto esclusivamente per uso in ambienti interni.

4931 (Kit 5)

duranorm®

Spazio Kit 5 HOPPE in alluminio per porte scorrevoli:

- fissaggio: visibile, maniglie ad incasso per porte scorrevoli con viti multiuso; ditale di trascinamento con silicone o adesivo

descrizione		distanza foro	F1	F94-1			conf.	imballo
			codice/€	codice/€				
Spazio Kit 5	min.	cieca	3948745 11,75	3948711 18,81			1	10

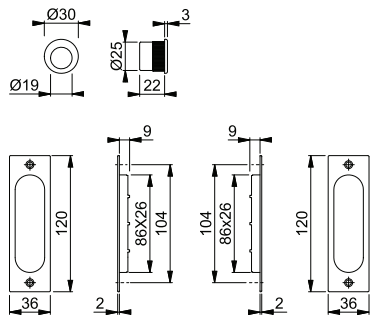



7

0.667





7

fascino e unicità **duravert®**

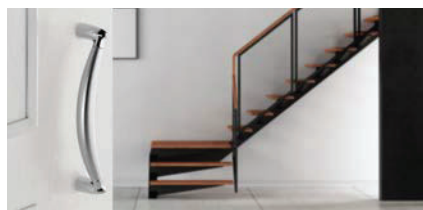

Linea prodotto duravert®

fascino e unicità

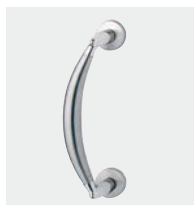

Athinai
M516, M517
pag. 472

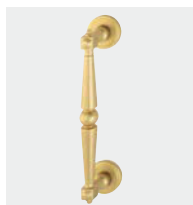

Singapore
M476
pag. 474



E5513D
pag. 475





Athinai - M516

duravert®

- Maniglione a semicerchio HOPPE in ottone:
 • fissaggio: coprivate, sistema di fissaggio n. 11 incluso



descrizione	interasse	F49/F69	F77-R	F77R/F52R	conf.	imballo
		codice/€	codice/€	codice/€		
maniglione a semicerchio, pezzo	250	1894384 192,27	1894499 207,06	3043858 236,64	1	5

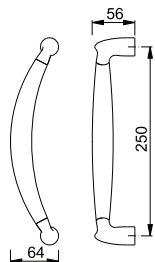

fissaggio incluso:

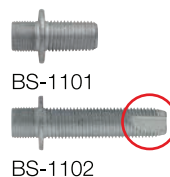

finiture:

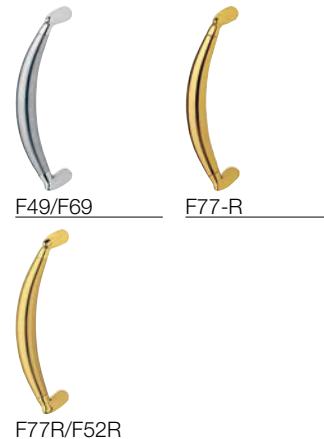

Resista® è garantito su tutte le superfici che contengono la lettera **R** nel codice finitura.

Resista®

Sistemi di fissaggio particolari vedi pag. 602 e successive.

Athinai - M516/19

duravert®

- Maniglione a semicerchio HOPPE in ottone, con rosette:
 • fissaggio: coprivate, viti multiuso



descrizione	interasse	F49/F69	F77-R	F77R/F52R	conf.	imballo
		codice/€	codice/€	codice/€		
maniglione a semicerchio con rosette, pezzo	250	2829912 192,27	1791908 207,06	3054696 236,64	1	5

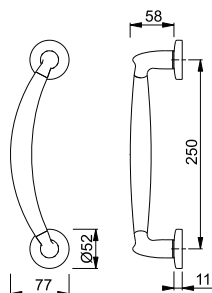

Fissaggio per porte in legno incluso.



Resista® è garantito su tutte le superfici che contengono la lettera **R** nel codice finitura.

Resista®

Athinai - M517

duravert®

Maniglione dritto HOPPE in ottone:

- fissaggio: coprivate, sistema di fissaggio n. 11 incluso



descrizione	interasse	F49/F69	F77R/F52R	conf.	imballo
		codice/€	codice/€		
maniglione dritto, pezzo	250	1894675 170,22	3054717 209,50	1	8

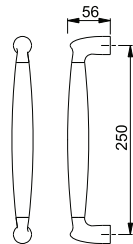

fissaggio incluso:

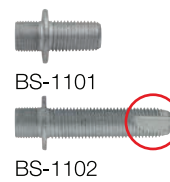

finiture:

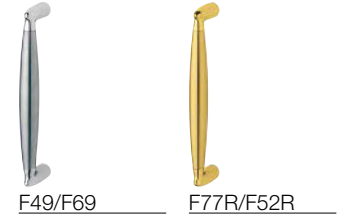

Resista® è garantito su tutte le superfici che contengono la lettera **R** nel codice finitura.

Resista®

Sistemi di fissaggio particolari vedi pag. 602 e successive.

Athinai - M517/19

duravert®

Maniglione dritto HOPPE in ottone, con rosette:

- fissaggio: coprivate, viti multiuso



descrizione	interasse	F49/F69	F77-R	F77R/F52R	conf.	imballo
		codice/€	codice/€	codice/€		
maniglione dritto con rosette, pezzo	250	2829921 170,22	1791916 183,32	3054709 209,50	1	5

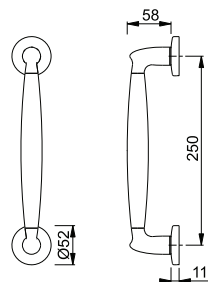

Fissaggio per porte in legno incluso.



Resista® è garantito su tutte le superfici che contengono la lettera **R** nel codice finitura.

Resista®

■ Singapore - M476/15

duravert®

Maniglione diritto HOPPE in ottone, con rosette:

- fissaggio: coprivate, viti multiuso



descrizione	interasse	F77-R	conf.	imballo
		codice/€		
maniglione diritto con rosette, pezzo	220	1877322 195,27	1	5

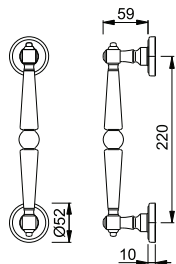

Fissaggio per porte in legno incluso.



Resista® è garantito su tutte le superfici che contengono la lettera **R** nel codice finitura.

Resista®



■ Singapore - M476/15

duravert®

Maniglione diritto HOPPE in ottone, con rosette:

- fissaggio: coprivate, viti multiuso



descrizione	interasse	F55	F56	conf.	imballo
		codice/€	codice/€		
maniglione diritto con rosette, pezzo	220	2455965 153,43	2455973 153,43	1	5

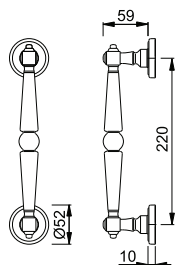

Fissaggio per porte in legno incluso.



finiture:



F55



F56

Resista® è garantito su tutte le superfici che contengono la lettera **R** nel codice finitura.

Resista®



■ **E5513D**

duravert®

Maniglione a semicerchio HOPPE in acciaio inox, con elementi decorativi:

- elementi decorativi: anelli di collegamento per i sostegni
- sostegni: tondi, inclinati a 45°
- fissaggio: coprivate, sistema di fissaggio n. 11 incluso



descrizione	Ø	lunghezza		F69	conf.	imballo
		interasse	codice/€			
maniglione a semicerchio con anelli decorativi, pezzo	30					
		250	1841531 272,78		1	1
		300	1841653 272,78		1	1

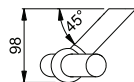
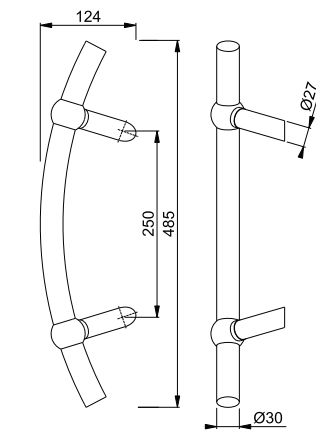

fissaggio incluso:

Sistemi di fissaggio particolari vedi pag. 602 e successive.



BS-1101



BS-1102

a partire da interasse 300 mm:



2 x BS-1102



plusvalore **duraplus®**

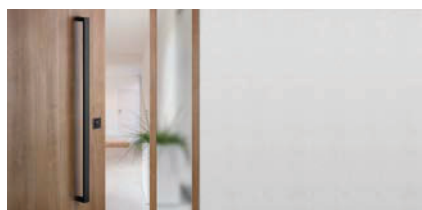

Linea prodotto duraplus®

plusvalore



Amsterdam
6400
pag. 480



Dallas
M543
pag. 480



Los Angeles
M6642
pag. 481

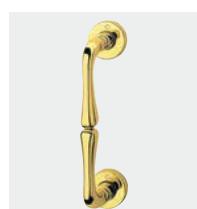

Valencia
M439
pag. 481

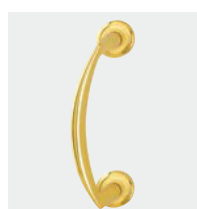

Vitória
M515
pag. 482

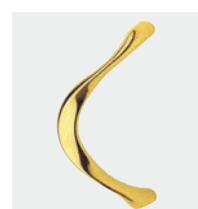

M553
pag. 482



E5000, 5000
pag. 483, 516



E5010
pag. 484



E5011
pag. 486



E5012
pag. 488



E5015
pag. 490



E5016
pag. 490



E5019
pag. 491



E5040
pag. 491



E5061
pag. 492



E5062
pag. 494

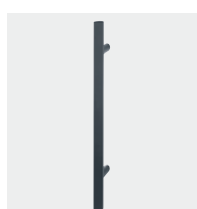

E5091
pag. 496



E5092
pag. 498





E5095
pag. 499

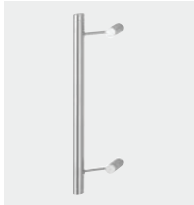

E5119C
pag. 501



E5215
pag. 503



E5511
pag. 505



E5716
pag. 507



E5726
pag. 510



E5806
pag. 516



E5100, 5100
pag. 500, 518



E5200, 5200
pag. 502, 519



E5310
pag. 504



E5600
pag. 506



E5718
pag. 507



E5764
pag. 512



5004
pag. 517



E5110, 5110
pag. 500, 518



E5210, 5210
pag. 502, 519



E5311
pag. 504



E5606
pag. 506



E5724
pag. 508



E5766
pag. 514



6737
pag. 520





Amsterdam - 6400

duraplus®

Maniglione diritto HOPPE in alluminio:

- fissaggio: coprivite, sistema di fissaggio n. 11 incluso

descrizione	interasse	F31-1	F9016M	F9714M	conf.	imballo
		codice/€	codice/€	codice/€		
maniglione diritto, pezzo	220	11722265 71,13	11722319 62,59	11722332 62,59	1	8

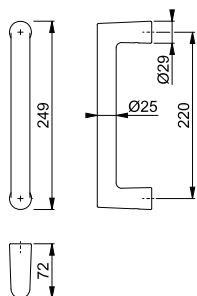

fissaggio incluso:

Sistemi di fissaggio particolari vedi pag. 602 e successive.

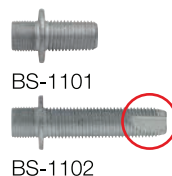

Dallas - M543

duraplus®

Maniglione diritto HOPPE in ottone:

- fissaggio: coprivite, sistema di fissaggio n. 11 incluso



descrizione	interasse	F41-R	F49-R	F71	F77-R	conf.	imballo
		codice/€	codice/€	codice/€	codice/€		
maniglione diritto, pezzo	250	3391191 104,09	3391203 104,09	3391174 80,07	3391211 112,10	1	8
descrizione	interasse	F78-1-R	F84-1-R	F96-1-R	F97-1-R	conf.	imballo
maniglione diritto, pezzo	250	11785366 112,10	11785342 112,10	11785354 112,10	11767212 112,10	1	8

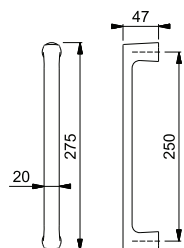

fissaggio incluso:

Resista® è garantito su tutte le superfici che contengono la lettera **R** nel codice finitura.

Resista®

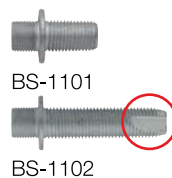

Sistemi di fissaggio particolari vedi pag. 602 e successive.



Los Angeles - M6642

duraplus®

Maniglione dritto HOPPE in ottone:
• fissaggio: coprivite, sistema di fissaggio n. 11 incluso



descrizione	interasse	F41-R	F42-R	F49-R	F78-1-R	conf.	im-ballo
		codice/€	codice/€	codice/€	codice/€		
maniglione dritto, pezzo	220	11721650 113,60	11721765 113,60	11721777 113,60	11949077 122,34	1	8
descrizione	interasse	F84-1-R	F96-1-R	F97-1-R		conf.	im-ballo
maniglione dritto, pezzo	220	11949089 122,34	11949090 122,34	11949107 122,34		1	8

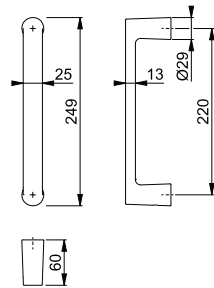

fissaggio incluso:

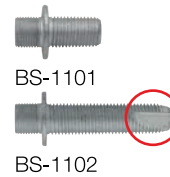

Resista® è garantito su tutte le superfici che contengono la lettera **R** nel codice finitura.

Resista®

Sistemi di fissaggio particolari vedi pag. 602 e successive.



Valencia - M439/15

duraplus®

Maniglione dritto HOPPE in ottone, con rosette:
• fissaggio: coprivite, viti multiuso



7

descrizione	interasse	F54	F55			conf.	im-ballo
		codice/€	codice/€				
maniglione dritto con rosette, pezzo	194	2455551 97,87	2455560 97,87			1	5

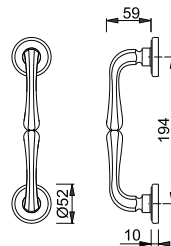

Fissaggio per porte in legno incluso.



Valencia - M439/42

duraplus®

Maniglione dritto HOPPE in ottone, con rosette:
• fissaggio: coprivite, viti multiuso



descrizione	interasse	F71	F73	F77-R		conf.	im-ballo
		codice/€	codice/€	codice/€			
maniglione dritto con rosette, pezzo	194	525744 88,98	716678 97,87	1876944 124,57		1	5

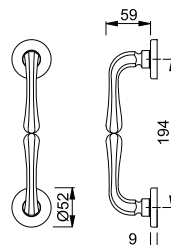

Fissaggio per porte in legno incluso.



Resista® è garantito su tutte le superfici che contengono la lettera **R** nel codice finitura.

Resista®

■ Vitória - M515LG

duraplus®

- Maniglione a semicerchio HOPPE in ottone:
 • fissaggio: coprivite, sistema di fissaggio n. 11 incluso



descrizione	interasse	F41-R	F71	F73	conf.	imballo
		codice/€	codice/€	codice/€		
maniglione a semicerchio, pezzo	210	2417176 78,55	2417125 60,42	2417150 66,46	1	5

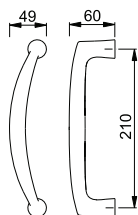

fissaggio incluso:

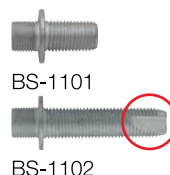

Resista® è garantito su tutte le superfici che contengono la lettera **R** nel codice finitura.

Resista®

Sistemi di fissaggio particolari vedi pag. 602 e successive.

■ Vitória - M515LG/23

duraplus®

- Maniglione a semicerchio HOPPE in ottone, con rosette:
 • fissaggio: coprivite, viti multiuso



descrizione	interasse	F41-R	F49-R	F71	F72	conf.	imballo
		codice/€	codice/€	codice/€	codice/€		
maniglione a semicerchio con rosette, pezzo	210	2844830 78,55	2844821 78,55	2844784 60,42	2844805 72,50	1	5
descrizione	interasse	F73	F77-R			conf.	imballo
maniglione a semicerchio con rosette, pezzo	210	2844813 66,46	2844848 84,59			1	5

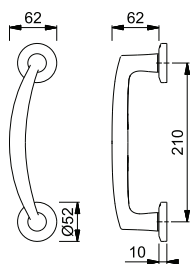

Fissaggio per porte in legno incluso.



Resista® è garantito su tutte le superfici che contengono la lettera **R** nel codice finitura.

Resista®

■ M553

duraplus®

- Maniglione a semicerchio HOPPE in ottone:
 • fissaggio: coprivite, sistema di fissaggio n. 11 incluso



descrizione	interasse	F41-R	F77-R	conf.	imballo
		codice/€	codice/€		
maniglione a semicerchio, pezzo	250	1885015 140,18	1886288 150,96	1	5

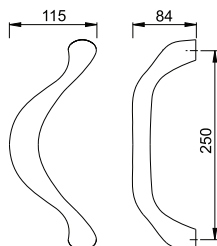

fissaggio incluso:

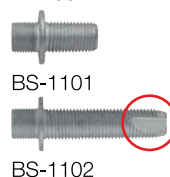

Resista® è garantito su tutte le superfici che contengono la lettera **R** nel codice finitura.

Resista®

Sistemi di fissaggio particolari vedi pag. 602 e successive.

■ **E5000**

duraplus®

Maniglione dritto HOPPE in acciaio inox:

- fissaggio: coprivate, sistema di fissaggio n. 11 incluso



descrizione	Ø	interasse	F69	F69-S	conf.	imballo
			codice/€	codice/€		
maniglione dritto, pezzo	25	300	553648 102,38	3790327 125,34	1	5
		350	602551 102,38	10802832 125,34	1	5

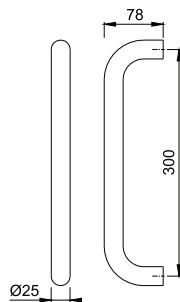

fissaggio incluso:



2 x BS-1102

La lettera **S** nel codice finitura indica SecuSan®, la superficie antimicrobica. Adatta esclusivamente per uso in ambienti interni.

SecuSan®

Sistemi di fissaggio particolari vedi pag. 602 e successive.

7

■ **E5000 XL (lunghezza eccezionale)**

duraplus®

Maniglione dritto HOPPE con lunghezza eccezionale in acciaio inox:

- interasse: disponibile da 400-1.200 mm
- fissaggio: coprivate, sistema di fissaggio n. 11 incluso
- Occorre l'interasse!

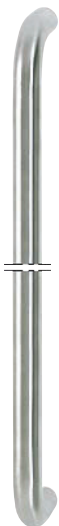

descrizione	Ø	interasse	F69	conf.	imballo
			codice/€		
maniglione dritto con lunghezza eccezionale, pezzo	25	400-1200	1780619 6,78	1	1

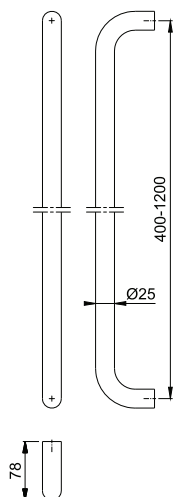

fissaggio incluso:



2 x BS-1102

Prezzo = Sovrapprezzo per ogni 100 mm. Prezzo di base è il prezzo del maniglione E5000.

Sistemi di fissaggio particolari vedi pag. 602 e successive.

Immagine a scopo illustrativo.

■ E5010

duraplus®

Maniglione diritto HOPPE in acciaio inox:

- fissaggio: coprivite, sistema di fissaggio n. 11 incluso



descrizione	Ø	interasse	F69	F69-S			conf.	im- ballo
			codice/€	codice/€				
maniglione diritto, pezzo	30	300	556144 115,15				1	5
		350	602599 115,15				1	5
		400	3642025 121,94				1	1
		500	3596903 128,71				1	1
		600	3597009 135,53				1	1
		800	3632791 149,06				1	1
maniglione diritto (interno), pezzo	30	400		11910295 144,90			1	1
		600		11910264 158,49			1	1
		800		11910276 172,02			1	1

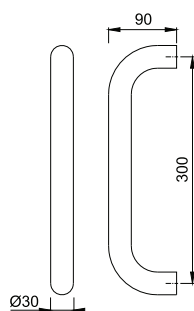

fissaggio incluso:

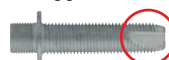

2 x BS-1102

La lettera **S** nel codice finitura indica SecuSan®, la superficie antimicrobica. Adatta esclusivamente per uso in ambienti interni.

SecuSan®

Sistemi di fissaggio particolari vedi pag. 602 e successive.

■ **E5010 XL (lunghezza eccezionale)**

duraplus®

Maniglione dritto HOPPE con lunghezza eccezionale in acciaio inox:

- interasse: disponibile da 301-2.400 mm
- sostegno: da un interasse di 1.301 mm si consiglia un ulteriore sostegno
- fissaggio: coprivate, sistema di fissaggio n. 11 incluso
- Occorre l'interasse e se necessario la posizione del ulteriore sostegno!



descrizione	Ø	interasse	F69				conf.	im-
			codice/€					ballo
maniglione dritto con lunghezza eccezionale, pezzo	30		1780627 6,78				1	1

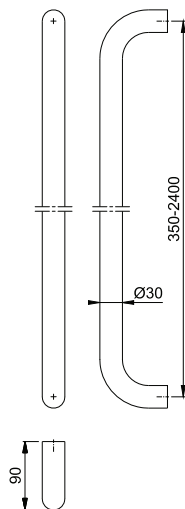

fissaggio incluso:



2 x BS-1102

Prezzo = Sovrapprezzo per ogni 100 mm. Prezzo di base è il prezzo del maniglione E5010.

Ulteriore sostegno + **29,54 €.**

Sistemi di fissaggio particolari vedi pag. 602 e successive.

Immagine a scopo illustrativo.

■ E5011

duraplus®

Maniglione diritto HOPPE in acciaio inox:

- sostegni: tondi, dritti
- fissaggio: coprivate, sistema di fissaggio n. 11 incluso



descrizione	Ø	lunghezza	F69	F9714M	conf.	imballo	
		interasse	codice/€	codice/€			
maniglione diritto, pezzo	30	400	6520605		1	5	
		300	59,26				
		500	2010595			1	5
		300	62,72				
		500	8153421			1	5
		350	62,72				
		600	2010624			1	5
		400	66,17				
		800	2010632	11797952		1	5
		560	73,09	146,18			
		1000	2010659	11827622		1	5
		700	79,98	159,96			
		1200	2010974	11797964		1	1
		900	86,90	173,79			
		1400	2010982	11827634		1	1
		1000	93,81	187,63			
1600	2011029	11827221		1	1		
1200	100,73	201,46					
1800	2011037	11835448		1	1		
1300	107,65	215,30					

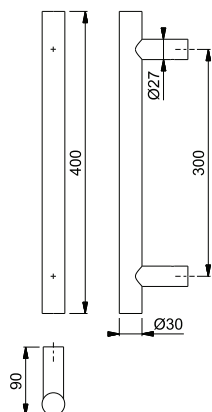

fissaggio incluso:



2 x BS-1102

Sistemi di fissaggio particolari vedi pag. 602 e successive.

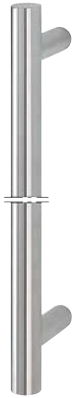

■ **E5011 XL (lunghezza eccezionale)**

duraplus®

Maniglione dritto HOPPE con lunghezza eccezionale in acciaio inox:

- lunghezza maniglione: disponibile da 250-1.000 mm
- interasse: disponibile da 100-970 mm
- sostegni: tondi, dritti
- fissaggio: coprivate, sistema di fissaggio n. 11 incluso
- occorre l'indicazione di lunghezza e interasse! Se si desidera una posizione asimmetrica dei sostegni, si deve indicare la posizione!



descrizione	Ø	lunghezza	F69				conf.	im- ballo
		interasse	codice/€					
maniglione dritto con lunghezza eccezionale, pezzo	30	250-1000	6518369				1	1
		100-970	83,41					
		1001-1600	3724979				1	1
		971-1570	107,65					
		1601-2600	3725074				1	1
		1571-2570	145,66					

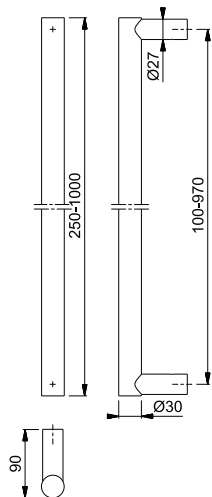

fissaggio incluso:



BS-1101



BS-1102

a partire da
interasse 300 mm:



2 x BS-1102

Ulteriore sostegno + **29,54 €**.

Sistemi di fissaggio particolari vedi pag. 602 e successive.

Immagine a scopo illustrativo.

■ E5012

duraplus®

Maniglione diritto HOPPE in acciaio inox:

- sostegni: tondi, inclinati a 45°
- fissaggio: coprivate, sistema di fissaggio n. 11 incluso

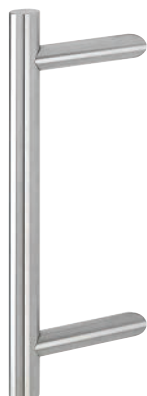

descrizione	Ø	lunghezza	F69	F78-1-R	F84-1-R	F9714M	conf.	im- ballo	
		interasse	codice/€	codice/€	codice/€	codice/€			
maniglione diritto, pezzo	30	400	8124414				1	5	
		300	59,23						
		500	2011053				11821887	1	5
		300	62,69				125,37		
		500	2104815					1	5
		350	62,69						
		600	2011061	11799948	11799785	11821954	1	5	
		400	66,14	152,09	152,09	132,29			
		700				11822156	1	5	
		500				139,27			
		800	2011555			11797976	1	5	
		560	73,06			146,12			
		1000	2011571			11827646	1	5	
		700	79,95			159,90			
		1200	2011598			11797988	1	1	
		900	86,87			173,73			
		1400	2011643			11830864	1	1	
1000	93,78			187,57					
1600	2011678			11827269	1	1			
1200	100,70			201,40					
1800	2011707			11835497	1	1			
1300	107,62			215,24					

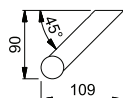
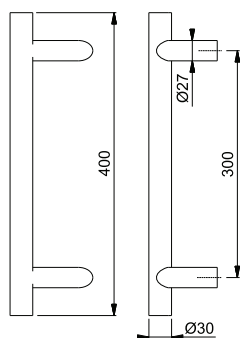

fissaggio incluso:



2 x BS-1102

Resista® è garantito su tutte le superfici che contengono la lettera **R** nel codice finitura.

Resista®

Sistemi di fissaggio particolari vedi pag. 602 e successive.

duraplus®

■ **E5012 XL (lunghezza eccezionale)**

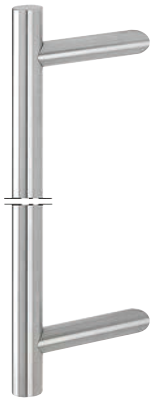

Maniglione dritto HOPPE con lunghezza eccezionale in acciaio inox:

- lunghezza maniglione: disponibile da 250-1.000 mm
- interasse: disponibile da 100-970 mm
- sostegni: tondi, inclinati a 45°
- fissaggio: coprivite, sistema di fissaggio n. 11 incluso
- occorre l'indicazione di lunghezza e interasse! Se si desidera una posizione asimmetrica dei sostegni, si deve indicare la posizione e segnalare il verso destra / sinistra!



descrizione	Ø	lunghezza	F69				conf.	im- ballo
		interasse	codice/€					
maniglione dritto con lunghezza eccezionale, pezzo	30	250-1000	1780694				1	1
		100-970	83,38					
		1001-1600	3725111				1	1
		971-1570	107,62					
		1601-2600	3725154				1	1
		1571-2570	145,63					

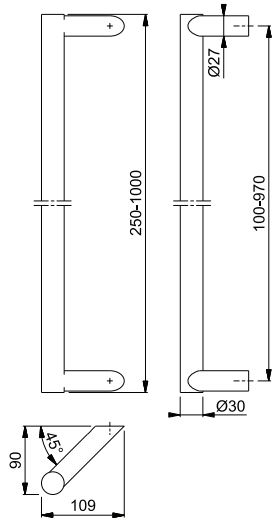

fissaggio incluso:

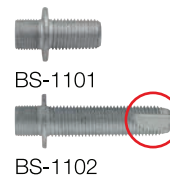

a partire da
interasse 300 mm:



2 x BS-1102

Ulteriore sostegno + **29,54 €**.

Sistemi di fissaggio particolari vedi pag. 602 e successive.

Immagine a scopo illustrativo.

■ E5015

duraplus®

Maniglione diritto HOPPE in acciaio inox ad angolo retto:

- fissaggio: coprivite, sistema di fissaggio n. 11 incluso



descrizione	Ø	interasse	F69	conf.	imballo
			codice/€		
maniglione diritto ad angolo retto, pezzo	30	300	2206766 122,00	1	5
		350	2206782 122,00	1	5

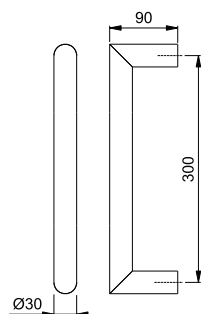

fissaggio incluso:



2 x BS-1102

Lunghezze eccezionali su richiesta.

Sistemi di fissaggio particolari vedi pag. 602 e successive.

■ E5016

duraplus®

Maniglione diritto HOPPE in acciaio inox:

- sostegni: quadrati, dritti
- fissaggio: coprivite, sistema di fissaggio n. 11 incluso



descrizione	Ø	lunghezza	F69	conf.	imballo
		interasse	codice/€		
maniglione diritto, pezzo	30	400	3225272	1	5
		300	117,90		

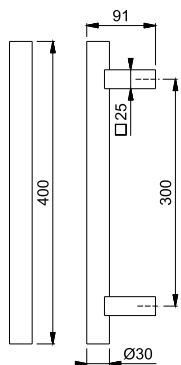

fissaggio incluso:



2 x BS-1102

Sistemi di fissaggio particolari vedi pag. 602 e successive.

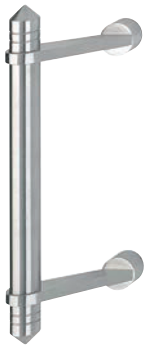

■ **E5019AD**

duraplus®

Maniglione dritto HOPPE in acciaio inox, con elementi decorativi:

- elementi decorativi: rispettivamente 1 punta e 2 scanalature su entrambe le estremità
- sostegni: piatti, inclinati a 45°
- fissaggio: coprivite, sistema di fissaggio n. 11 incluso



descrizione	Ø	lunghezza		F69	conf.	im- ballo
		interasse	codice/€			
maniglione dritto con punte e scanalature, pezzo	25	300	3209782		1	5
		210	186,13			

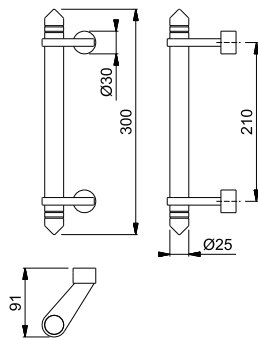

fissaggio incluso:

Sistemi di fissaggio particolari vedi pag. 602 e successive.

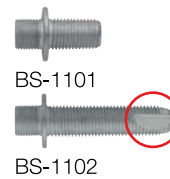

7



■ **E5040**

duraplus®

Coppia di maniglioni dritti HOPPE in acciaio inox:

- fissaggio: coprivite, per sistema di fissaggio n. 5



descrizione	Ø	interasse	F69	F69-S	conf.	im- ballo
			codice/€	codice/€		
maniglione dritto, coppia	20	200	2799240 126,23	11547984 149,18	1	5
		650	2799274 165,34			
maniglione dritto (interno), pezzo	20	300	602629 66,57		1	5
		650	615698 82,70			

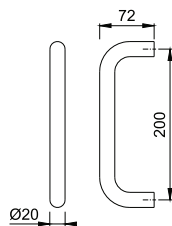

La lettera **S** nel codice finitura indica SecuSan®, la superficie antimicrobica. Adatta esclusivamente per uso in ambienti interni.

SecuSan®

Sistemi di fissaggio particolari vedi pag. 602 e successive.

■ E5061

duraplus®

Maniglione diritto HOPPE in acciaio inox:

- sostegni: tondi, dritti
- fissaggio: coprivate, sistema di fissaggio n. 11 incluso



descrizione	Ø	lunghezza	F69				conf.	im- ballo
		interasse	codice/€					
maniglione diritto, pezzo	35	400	3225070				1	5
		300	98,40					
		500	3225299				1	5
		300	104,80					
		600	3225301				1	5
		400	111,23					
		800	3225310				1	5
		560	123,84					
		1000	3225336				1	5
		700	136,66					
		1200	3225344				1	1
		900	149,43					
		1400	3225361				1	1
		1000	162,25					
		1600	3225387				1	1
1200	175,05							
1800	3225395				1	1		
1300	187,87							

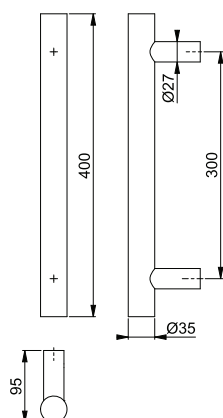

fissaggio incluso:

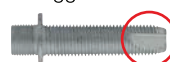

2 x BS-1102

Sistemi di fissaggio particolari vedi pag. 602 e successive.



■ **E5061 XL (lunghezza eccezionale)**

duraplus®

Maniglione dritto HOPPE con lunghezza eccezionale in acciaio inox:

- lunghezza maniglione: disponibile da 250-1.000 mm
- interasse: disponibile da 100-970 mm
- sostegni: tondi, dritti
- fissaggio: coprivate, sistema di fissaggio n. 11 incluso
- occorre l'indicazione di lunghezza e interasse! Se si desidera una posizione asimmetrica dei sostegni, si deve indicare la posizione!



descrizione	Ø	lunghezza	F69				conf.	im- ballo
		interasse	codice/€					
maniglione dritto con lunghezza eccezionale, pezzo	35	250-1000	3347448				1	1
		100-970	140,46				1	1
		1001-1600 971-1570	3740434 175,66				1	1
		1601-2600 1571-2570	3740485 228,49				1	1

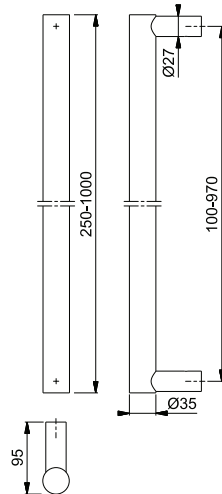

fissaggio incluso:



BS-1101



BS-1102

a partire da
interasse 300 mm:



2 x BS-1102

Ulteriore sostegno + **29,54 €**.

Sistemi di fissaggio particolari vedi pag. 602 e successive.

Immagine a scopo illustrativo.

■ E5062

duraplus®

Maniglione diritto HOPPE in acciaio inox:

- sostegni: tondi, inclinati a 45°
- fissaggio: coprivate, sistema di fissaggio n. 11 incluso



descrizione	Ø	lunghezza	F69	conf.	imballo
		interasse	codice/€		
maniglione diritto, pezzo	35	400	3225117	1	5
		300	98,40		
		500	3225408	1	5
		300	104,80		
		600	3225432	1	5
		400	111,23		
		800	3225441	1	5
		560	123,84		
		1000	3225459	1	5
		700	136,66		
		1200	3225467	1	1
		900	149,43		
		1400	3225475	1	1
		1000	162,25		
		1600	3225483	1	1
1200	175,05				
1800	3225491	1	1		
1300	187,87				

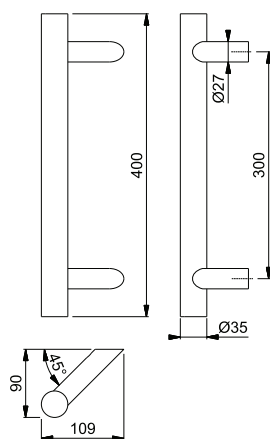

fissaggio incluso:

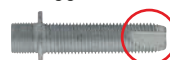

2 x BS-1102

Sistemi di fissaggio particolari vedi pag. 602 e successive.

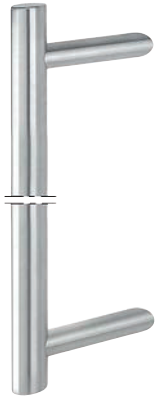

■ **E5062 XL (lunghezza eccezionale)**

duraplus®

Maniglione dritto HOPPE con lunghezza eccezionale in acciaio inox:

- lunghezza maniglione: disponibile da 250-1.000 mm
- interasse: disponibile da 100-970 mm
- sostegni: tondi, inclinati a 45°
- fissaggio: coprivite, sistema di fissaggio n. 11 incluso
- occorre l'indicazione di lunghezza e interasse! Se si desidera una posizione asimmetrica dei sostegni, si deve indicare la posizione e segnalare il verso destra / sinistra!



descrizione	Ø	lunghezza	F69				conf.	im- ballo
		interasse	codice/€					
maniglione dritto con lunghezza eccezionale, pezzo	35	250-1000	3347456				1	1
		100-970	140,46					
		1001-1600	3740451				1	1
		971-1570	175,66					
		1601-2600	3740493				1	1
		1571-2570	228,49					

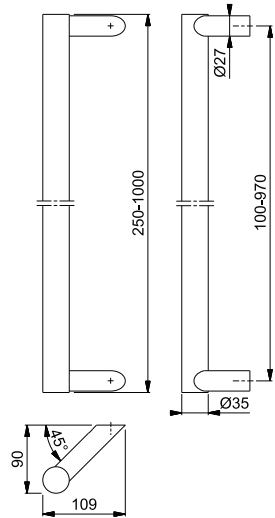

fissaggio incluso:

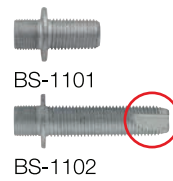

a partire da
interasse 300 mm:



Ulteriore sostegno + **29,54 €**.

Sistemi di fissaggio particolari vedi pag. 602 e successive.

Immagine a scopo illustrativo.

■ E5091

duraplus®

Maniglione diritto HOPPE in acciaio inox, sezione forma D:

- sostegni: tondi, dritti
- fissaggio: coprivate, sistema di fissaggio n. 11 incluso



descrizione	lunghezza interasse	F69	F9714M	conf.	im- ballo
		codice/€	codice/€		
maniglione diritto, sezione forma D, pezzo	600		11827889	1	1
	400		327,93		
	800	11681391	11827658	1	1
	560	180,34	360,68		
	1000	11681408	11827665	1	1
	700	196,75	393,50		
	1200	11681415	11827671	1	1
	900	213,12	426,25		
	1400	11681421	11827683	1	1
	1000	229,53	459,06		
	1600	11681512	11827695	1	1
	1200	245,90	491,81		
	1800	11681433	11835539	1	1
1300	262,31	524,62			

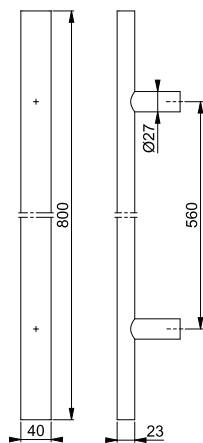

fissaggio incluso:



2 x BS-1102

Sistemi di fissaggio particolari vedi pag. 602 e successive.

■ **E5091 XL (lunghezza eccezionale)**

duraplus®

Maniglione dritto HOPPE con lunghezza eccezionale in acciaio inox, sezione forma D:

- lunghezza maniglione: disponibile da 270-1.000 mm
- interasse: disponibile da 100-970 mm
- sostegni: tondi, dritti
- fissaggio: coprivate, sistema di fissaggio n. 11 incluso
- Occorre l'interasse! se si desidera una posizione asimmetrica dei sostegni, si deve indicare la posizione!



descrizione	lunghezza interasse	F69				conf.	im- ballo
		codice/€					
maniglione dritto, sezione forma D, con lunghezza eccezionale, pezzo	270-1000	11687034				1	1
	100-970	200,85					
	1001-1600 971-1570	11687046 245,90				1	1
	1601-2000 1571-1970	11687065 327,90				1	1

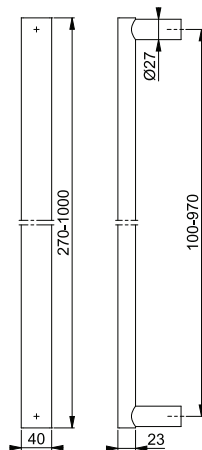

fissaggio incluso:



BS-1101



BS-1102

a partire da
interasse 300 mm:



2 x BS-1102

Ulteriore sostegno + **29,54 €**.

Sistemi di fissaggio particolari vedi pag. 602 e successive.

Immagine a scopo illustrativo.

■ E5092

duraplus®

Maniglione diritto HOPPE in acciaio inox, sezione forma D:

- sostegni: tondi, inclinati a 45°
- fissaggio: coprivate, sistema di fissaggio n. 11 incluso



descrizione	lunghezza interasse	F69	F9714M	conf.	im- ballo
		codice/€	codice/€		
maniglione diritto, sezione forma D, pezzo	600	11841394	11841412	1	1
	400	163,97	327,93		
	800	11742598	11841424	1	1
	560	180,34	360,68		
	1000	11743335	11841436	1	1
	700	196,75	393,50		
	1200	11743359	11841455	1	1
	900	213,12	426,25		
	1400	11743360	11841473	1	1
	1000	229,53	459,06		
	1600	11743438	11835765	1	1
	1200	245,90	491,81		
1800	11743402	11835771	1	1	
1300	262,31	524,62			

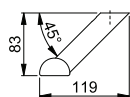
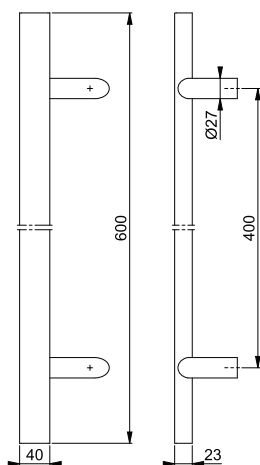

fissaggio incluso:



2 x BS-1102

Sistemi di fissaggio particolari vedi pag. 602 e successive.

■ **E5095**

duraplus®

Maniglione dritto HOPPE in acciaio inox, sezione forma D:

- fissaggio: coprivite, sistema di fissaggio n. 11 incluso



descrizione	interasse	F69	F9714M	conf.	im- ballo
		codice/€	codice/€		
maniglione dritto, sezione forma D, pezzo	600		11827713 360,68	1	1
	800		11827725 393,43	1	1
	1000	11681378 213,12	11829874 426,25	1	1
	1200	11681445 229,50	11829953 459,00	1	1
	1400	11681457 245,90	11829965 491,81	1	1
	1600	11681469 262,28	11829977 524,56	1	1

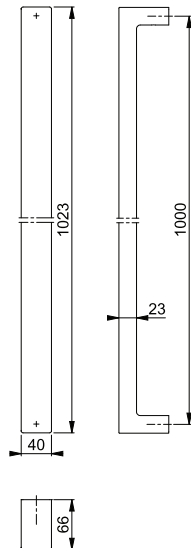

fissaggio incluso:



2 x BS-1102

Sistemi di fissaggio particolari vedi pag. 602 e successive.

■ E5100

duraplus®

Maniglione zancato HOPPE in acciaio inox:

- fissaggio: coprivite, sistema di fissaggio n. 11 incluso



descrizione	Ø	interasse	F69	conf.	imballo
			codice/€		
maniglione zancato, pezzo	25	300	602575 108,72	1	5
		350	556090 108,72	1	5

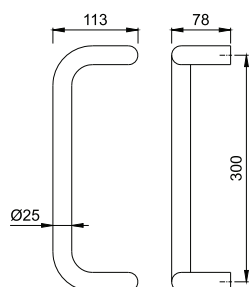

fissaggio incluso:



2 x BS-1102

Sistemi di fissaggio particolari vedi pag. 602 e successive.

■ E5110

duraplus®

Maniglione zancato HOPPE in acciaio inox:

- fissaggio: coprivite, sistema di fissaggio n. 11 incluso



descrizione	Ø	interasse	F69	conf.	imballo
			codice/€		
maniglione zancato, pezzo	30	300	602605 95,10	1	5
		350	610563 95,10	1	5

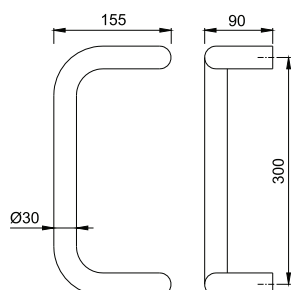

fissaggio incluso:



2 x BS-1102

Sistemi di fissaggio particolari vedi pag. 602 e successive.

■ **E5119C**

duraplus®

Maniglione dritto HOPPE in acciaio inox:

- sostegni: inclinati 45°
- fissaggio: coprivite, sistema di fissaggio n. 11 incluso



descrizione	Ø	lunghezza		F69			conf.	im- ballo
		interasse	codice/€					
maniglione dritto, pezzo	30	310	3210505				1	5
		210	95,10					
		500	3221888				1	1
		350	108,44					
		800	3221909				1	1
		650	128,34					

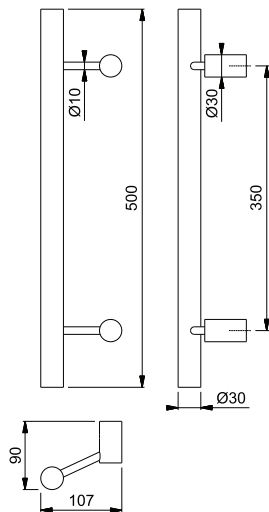

fissaggio incluso:

Sistemi di fissaggio particolari vedi pag. 602 e successive.



BS-1101



BS-1102

a partire da
interasse 300 mm:



2 x BS-1102

■ E5200

duraplus®

Maniglione triangolare HOPPE in acciaio inox:

- fissaggio: coprivite, sistema di fissaggio n. 11 incluso



descrizione	Ø	interasse	F69	conf.	imballo
			codice/€		
maniglione triangolare, pezzo	25	300	573578 123,01	1	5

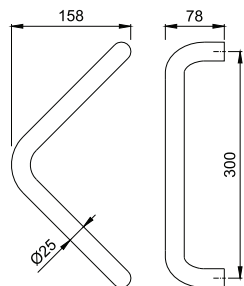

fissaggio incluso:



2 x BS-1102

Sistemi di fissaggio particolari vedi pag. 602 e successive.

■ E5210

duraplus®

Maniglione triangolare HOPPE in acciaio inox:

- fissaggio: coprivite, sistema di fissaggio n. 11 incluso



descrizione	Ø	interasse	F69	conf.	imballo
			codice/€		
maniglione triangolare, pezzo	30	300	556106 108,72	1	5
		350	595297 108,72	1	5

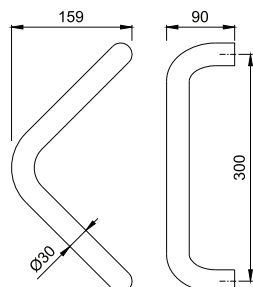

fissaggio incluso:



2 x BS-1102

Sistemi di fissaggio particolari vedi pag. 602 e successive.

■ **E5215**

duraplus®

Maniglione triangolare HOPPE in acciaio inox ad angolo retto:
• fissaggio: coprivate, sistema di fissaggio n. 11 incluso



descrizione	Ø	interasse	F69			conf.	im- ballo
			codice/€				
maniglione triangolare ad angolo retto, pezzo	30	300	2206811 154,72			1	5
		350	2206838 154,72			1	5

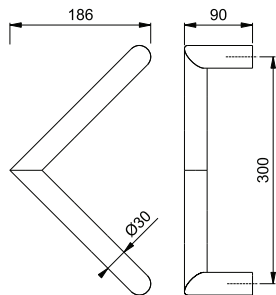

fissaggio incluso:



2 x BS-1102

Sistemi di fissaggio particolari vedi
pag. 602 e successive.

■ E5310

duraplus®



- Maniglione a semicerchio HOPPE in acciaio inox:
 • fissaggio: coprivite, sistema di fissaggio n. 11 incluso



descrizione	Ø	interasse	F69	F77-R	conf.	imballo
			codice/€	codice/€		
maniglione a semicerchio, pezzo	30	300	6804538 108,72		1	5
		350	598212 108,72	603527 184,82	1	5

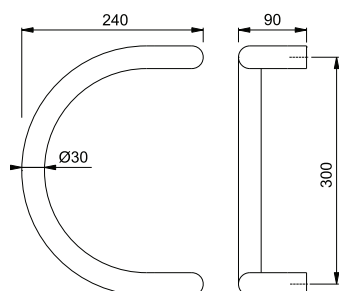

fissaggio incluso:



2 x BS-1102

Resista® è garantito su tutte le superfici che contengono la lettera **R** nel codice finitura.

Resista®

Sistemi di fissaggio particolari vedi pag. 602 e successive.

■ E5311

duraplus®



- Maniglione a semicerchio HOPPE in acciaio inox:
 • sostegni: tondi, dritti
 • fissaggio: coprivite, sistema di fissaggio n. 11 incluso



descrizione	Ø	interasse	F69	conf.	imballo
			codice/€		
maniglione a semicerchio, pezzo	30	300	588282 149,76	1	5
		350	610617 149,76	1	5

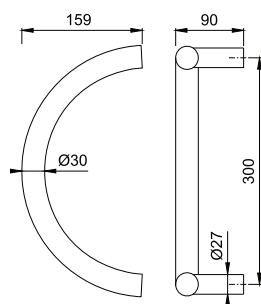

fissaggio incluso:



2 x BS-1102

Sistemi di fissaggio particolari vedi pag. 602 e successive.

duraplus®

■ **E5511**

Maniglione a semicerchio HOPPE in acciaio inox:

- sostegni: tondi, dritti
- fissaggio: coprivite, sistema di fissaggio n. 11 incluso
- **attenzione:** la preparazione della porta dovrebbe avvenire solo quando il prodotto è disponibile in quanto per motivi tecnico produttivi potrebbero esserci misure con delle tolleranze



descrizione	Ø	lunghezza		F69				conf.	im- ballo
		interasse		codice/€					
maniglione a semi- cerchio, pezzo	30	350		2707940				1	5
		210		154,51					
		600		3718659				1	1
		485		171,04					
		800		2611059				1	1
		695		182,02					
maniglione a semi- cerchio con tre supporti, pezzo	30	1200		2694851				1	1
		1000		209,51					
		1600		2694860				1	1
		1400		265,22					

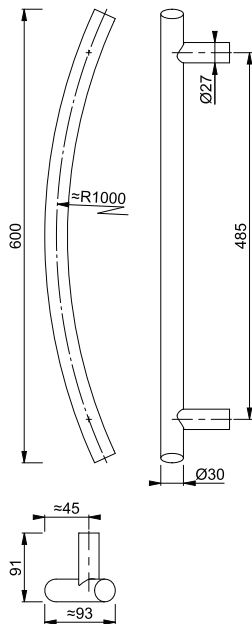

fissaggio incluso:

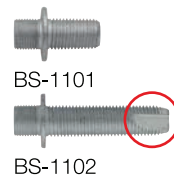

a partire da
interasse 300 mm:



Lunghezze eccezionali su
richiesta.

Sistemi di fissaggio particolari vedi
pag. 602 e successive.

E5600

duraplus®

Maniglione a semicerchio HOPPE in acciaio inox:

- fissaggio: coprivite, per fissaggio unilaterale con 2 viti M8 su porte in alluminio e in resina



descrizione	interasse	F69	conf.	imballo
		codice/€		
maniglione a semicerchio, pezzo	350	2206862 120,93	1	5

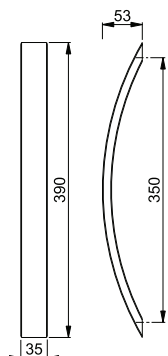

Esempio di montaggio:

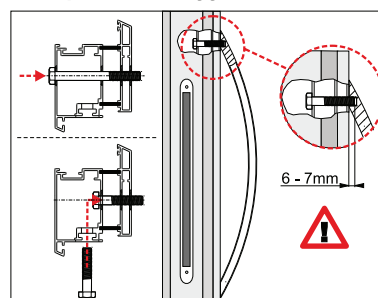

E5606

duraplus®

Maniglione a semicerchio HOPPE in acciaio inox:

- sostegni: quadrati, dritti
- fissaggio: coprivite, sistema di fissaggio n. 11 incluso



descrizione	lunghezza interasse	F69	conf.	imballo
		codice/€		
maniglione a semicerchio, pezzo	408	2206871	1	5
	250	178,72		
	500	2420375	1	5
	350	192,28		
	697	2292473	1	5
	500	219,09		

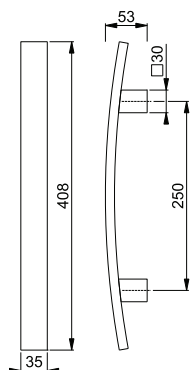

fissaggio incluso:

Sistemi di fissaggio particolari vedi pag. 602 e successive.



BS-1101



BS-1102

a partire da interasse 300 mm:



2 x BS-1102

■ **E5716**

duraplus®



Maniglione squadrato diritto HOPPE in acciaio inox:

- sostegni: quadrati, dritti
- fissaggio: coprivate, sistema di fissaggio n. 11 incluso



descrizione	interasse	lunghezza	F69	conf.	imballo
			codice/€		
maniglione squadrato diritto, pezzo	350	350	3225694	1	5
	250		189,83		
	500		3225723	1	1
	350		197,85		
	650		3225731	1	1
	500		213,55		

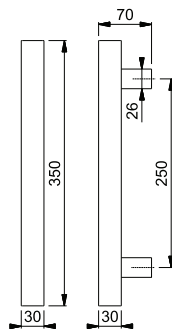

fissaggio incluso:

Sistemi di fissaggio particolari vedi pag. 602 e successive.



BS-1101



BS-1102

a partire da interasse 300 mm:



2 x BS-1102

7

■ **E5718**

duraplus®



Maniglione quadrato diritto HOPPE in acciaio inox ad angolo retto:

- fissaggio: coprivate, sistema di fissaggio n. 11 incluso



descrizione	interasse	lunghezza	F69	conf.	imballo
			codice/€		
maniglione squadrato diritto ad angolo retto, pezzo	30x30	330	3226030	1	5
		300	189,83		
		500	3226048	1	1
		470	197,85		
		800	3528855	1	1
	770		209,88		

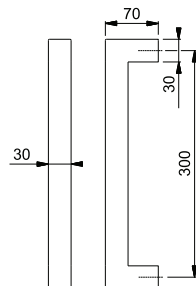

fissaggio incluso:

Sistemi di fissaggio particolari vedi pag. 602 e successive.



2 x BS-1102

■ E5724

duraplus®

Maniglione rettangolare dritto HOPPE in acciaio inox:

- sostegni: quadrati, inclinati a 45°
- fissaggio: coprivate, sistema di fissaggio n. 11 incluso



descrizione	□	lunghezza		F69	F9714M	conf.	im- ballo
		interasse		codice/€	codice/€		
maniglione rettangolare diritto, pezzo	40x15	400		3977458		1	5
		300		111,84			
		500		3977466		1	5
		300		115,30			
		500			11831777	1	1
		300			230,60		
		600		3977474	11831789	1	5
		400		118,76	237,52		
		800		3977503	11827300	1	5
		560		125,68	251,35		
		1000		3977520	11831790	1	5
		700		132,56	265,13		
		1200		3977538	11827312	1	1
		900		139,48	278,96		
		1400		3977554	11835588	1	1
		1000		146,40	292,79		
1600		3977589	11827361	1	1		
1200		153,31	306,63				
1800		3977597	11835576	1	1		
1300		160,20	320,40				

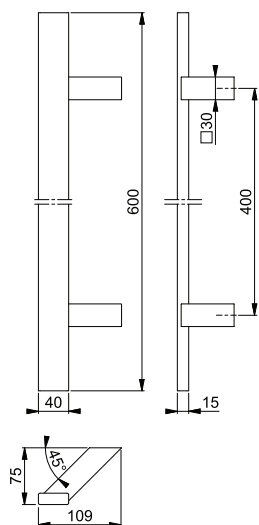

fissaggio incluso:



2 x BS-1102

Sistemi di fissaggio particolari vedi pag. 602 e successive.



■ **E5724 XL (lunghezza eccezionale)**

duraplus®

Maniglione dritto HOPPE con lunghezza eccezionale in acciaio inox:

- lunghezza maniglione: disponibile da 250-1.000 mm
- interasse: disponibile da 180-960 mm
- sostegni: quadrati, inclinati a 45°
- fissaggio: coprivite, sistema di fissaggio n. 11 incluso
- occorre l'indicazione di lunghezza e interasse! Se si desidera una posizione asimmetrica dei sostegni, si deve indicare la posizione e segnalare il verso destra / sinistra!



descrizione	□	lunghezza	F69				conf.	im- ballo
		interasse	codice/€					
maniglione rettangolare dritto con lunghezza eccezionale, pezzo	40x15	250-1000	3977600				1	1
		180-960	135,99					
		1001-1600	3977626				1	1
		961-1560	160,20					
		1601-2600	3977642				1	1
		1561-2560	198,22					

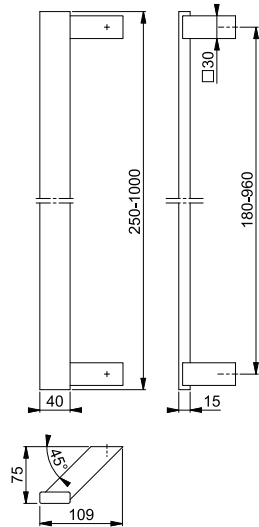

fissaggio incluso:

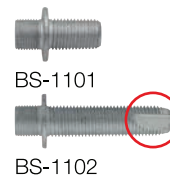

a partire da interasse 300 mm:



Ulteriore sostegno + **29,54 €**.

Sistemi di fissaggio particolari vedi pag. 602 e successive.

Immagine a scopo illustrativo.

■ E5726

duraplus®

Maniglione rettangolare diritto HOPPE in acciaio inox:

- sostegni: quadrati, dritti
- fissaggio: coprivate, sistema di fissaggio n. 11 incluso



descrizione	□	lunghezza		F69		F9714M		conf.	im- ballo
		interasse		codice/€		codice/€			
maniglione rettangolare diritto, pezzo	40x15	400		3977239				1	5
		300		111,84					
		500		3977255				1	5
		300		115,30					
		600		3977263	11698561			1	5
		400		118,76	237,52				
		800		3977280	11827476			1	5
		560		125,68	251,35				
		1000		3977298	11842453			1	5
		700		132,56	265,13				
		1200		3977343	11827488			1	1
		900		139,48	278,96				
		1400		3977351	11835680			1	1
		1000		146,40	292,79				
		1600		3977360	11827543			1	1
1200		153,31	306,63						
1800		3977386	11835595			1	1		
1300		160,20	320,40						

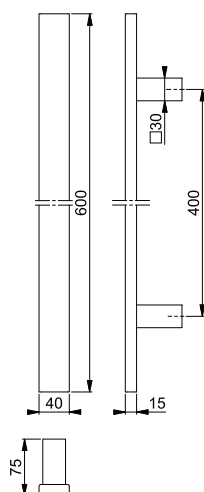

fissaggio incluso:



2 x BS-1102

Sistemi di fissaggio particolari vedi pag. 602 e successive.

■ **E5726 XL (lunghezza eccezionale)**

duraplus®



Maniglione dritto HOPPE con lunghezza eccezionale in acciaio inox:

- lunghezza maniglione: disponibile da 250-1.000 mm
- interasse: disponibile da 180-960 mm
- sostegni: quadrati, dritti
- fissaggio: coprivate, sistema di fissaggio n. 11 incluso
- occorre l'indicazione di lunghezza e interasse! Se si desidera una posizione asimmetrica dei sostegni, si deve indicare la posizione!



descrizione	□	lunghezza	F69				conf.	im- ballo
		interasse	codice/€					
maniglione rettangolare dritto con lunghezza eccezionale, pezzo	40x15	250-1000	3977394				1	1
		180-960	135,99				1	1
		1001-1600	3977407				1	1
		961-1560	160,20				1	1
		1601-2600	3977423				1	1
		1561-2560	198,22					

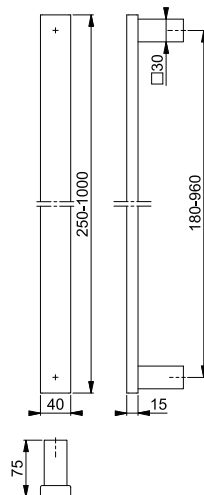

fissaggio incluso:



BS-1101



BS-1102

a partire da
interasse 300 mm:



2 x BS-1102

Ulteriore sostegno + **29,54 €**.

Sistemi di fissaggio particolari vedi pag. 602 e successive.

Immagine a scopo illustrativo.

■ E5764

duraplus®

Maniglione squadrato diritto HOPPE in acciaio inox:

- sostegni: quadrati, inclinati a 45°
- fissaggio: coprivate, sistema di fissaggio n. 11 incluso

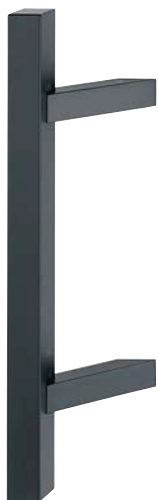

descrizione	□	lunghezza		F69	F9714M	conf.	im- ballo	
		interasse		codice/€	codice/€			
maniglione squadrato diritto, pezzo	35x35	400		3977036		1	5	
		300		94,33				
		500		3977052	11831716	1	5	
		300		97,79	195,58			
		600		3977061	11831735	1	5	
		400		101,25	202,50			
		700		10747597		1	5	
		500		104,71				
		800		3977079	11798215	1	5	
		560		108,17	216,34			
		1000		3977095	11831765	1	5	
		700		115,06	230,11			
		1200		3977108	11798221	1	1	
		900		121,97	243,95			
1400		3977124	11835679	1	1			
1000		128,89	257,78					
1800		3977159	11835618	1	1			
1300		142,69	285,39					

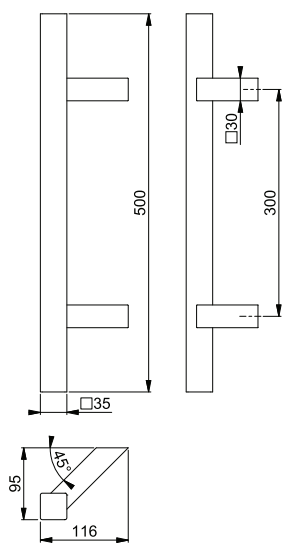

fissaggio incluso:



2 x BS-1102

Sistemi di fissaggio particolari vedi pag. 602 e successive.

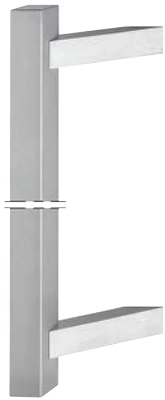

■ **E5764 XL (lunghezza eccezionale)**

duraplus®

Maniglione squadrato dritto HOPPE con lunghezza eccezionale in acciaio inox:

- lunghezza maniglione: disponibile da 250-1.000 mm
- interasse: disponibile da 180-960 mm
- sostegni: quadrati, inclinati a 45°
- fissaggio: coprivite, sistema di fissaggio n. 11 incluso
- occorre l'indicazione di lunghezza e interasse! Se si desidera una posizione asimmetrica dei sostegni, si deve indicare la posizione e segnalare il verso destra / sinistra!



descrizione	□	lunghezza		F69				conf.	im- ballo
		interasse		codice/€					
maniglione squadrato dritto con lunghezza eccezionale, pezzo	35x35	250-1000		3977167				1	1
		180-960		118,48					
		1001-1600		3977183				1	1
		961-1560		142,72					
		1601-2600		3977191				1	1
		1561-2560		180,74					

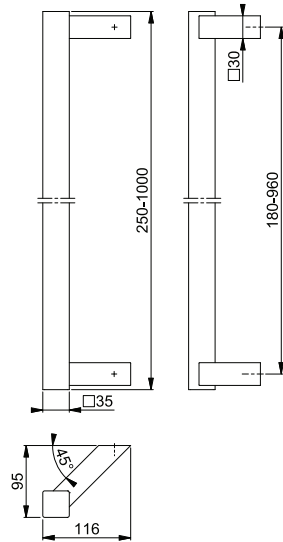

fissaggio incluso:

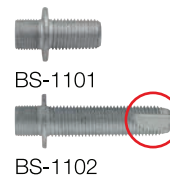

a partire da interasse 300 mm:



Ulteriore sostegno + **29,54 €**.

Sistemi di fissaggio particolari vedi pag. 602 e successive.

Immagine a scopo illustrativo.

■ E5766

duraplus®

Maniglione squadrato diritto HOPPE in acciaio inox:

- sostegni: quadrati, dritti
- fissaggio: coprivate, sistema di fissaggio n. 11 incluso



descrizione	□	lunghezza		F69	F9714M	conf.	im- ballo
		interasse		codice/€	codice/€		
maniglione squadrato diritto, pezzo	35x35	400		3975591		1	5
		300		134,92			
		500		3975604		1	5
		300		138,38			
		600		3975612		1	5
		400		141,84			
		800		3975621	11797995	1	5
		560		148,75	297,51		
		1000		3975639		1	5
		700		155,64			
		1200		3975647	11798014	1	1
		900		162,56	325,12		
		1400		3975655	11835643	1	1
		1000		169,48	338,95		
		1600		3975663	11835625	1	1
1200		176,39	352,79				
1800		3975671	11835631	1	1		
1300		183,28	366,56				

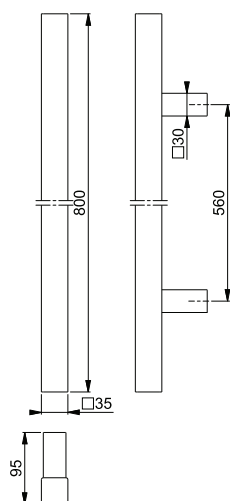

fissaggio incluso:

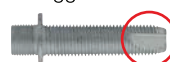

2 x BS-1102

Sistemi di fissaggio particolari vedi pag. 602 e successive.



■ E5766 XL (lunghezza eccezionale)

duraplus®

Maniglione squadrato dritto HOPPE con lunghezza eccezionale in acciaio inox:

- lunghezza maniglione: disponibile da 250-1.000 mm
- interasse: disponibile da 180-960 mm
- sostegni: quadrati, dritti
- fissaggio: coprivate, sistema di fissaggio n. 11 incluso
- occorre l'indicazione di lunghezza e interasse! Se si desidera una posizione asimmetrica dei sostegni, si deve indicare la posizione!



descrizione	□	lunghezza	F69				conf.	im- ballo
		interasse	codice/€					
maniglione squadrato dritto con lunghezza eccezionale, pezzo	35x35	250-1000	3976893				1	1
		180-960	172,17				1	1
		1001-1600	3976906				1	1
		961-1560	196,41				1	1
		1601-2600	3976957				1	1
		1561-2560	234,42					

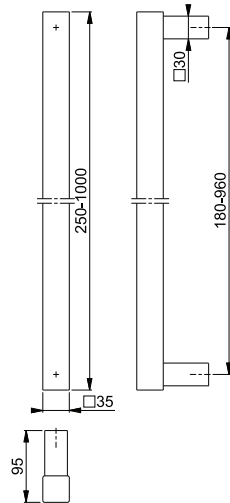

fissaggio incluso:



BS-1101



BS-1102

a partire da
interasse 300 mm:



2 x BS-1102

Ulteriore sostegno + **29,54 €**.

Sistemi di fissaggio particolari vedi pag. 602 e successive.

Immagine a scopo illustrativo.

E5806

duraplus®

Maniglione rettangolare diritto HOPPE in acciaio inox:

- sostegni: quadrati, dritti
- fissaggio: coprivate, sistema di fissaggio n. 11 incluso



descrizione	□	lunghezza	F69	conf.	imballo
		interasse	codice/€		
maniglione rettangolare diritto, pezzo	35x12	400	3225900	1	5
		250	183,07		
		500	3225918	1	5
		300	196,44		
		700	3225926	1	5
		500	223,38		

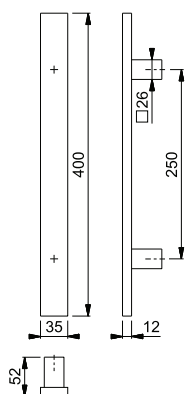

fissaggio incluso:

Sistemi di fissaggio particolari vedi pag. 602 e successive.



BS-1101



BS-1102

a partire da interasse 300 mm:



2 x BS-1102

5000

duraplus®

Maniglione diritto HOPPE in alluminio:

- fissaggio: coprivate, sistema di fissaggio n. 11 incluso

descrizione	Ø	interasse	F1	conf.	imballo
			codice/€		
maniglione diritto, pezzo	25	300	6942601	1	5
			108,29		

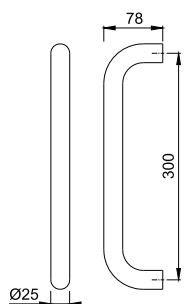

fissaggio incluso:

Sistemi di fissaggio particolari vedi pag. 602 e successive.



2 x BS-1102



5004

duraplus®

Maniglione dritto/zancato HOPPE in alluminio:

- sostegni: zancati
- fissaggio: coprivate, sistema di fissaggio n. 11 incluso

descrizione	Ø	lunghezza	F1	F9-2	F9714M	conf.	imballo
		interasse	codice/€	codice/€	codice/€		
maniglione dritto, pezzo	25	330	3779101	2345951	11620778	1	5
		210	111,08	133,29	122,18		

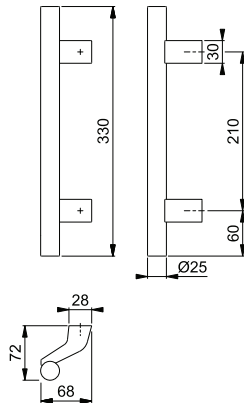

fissaggio incluso:

Sistemi di fissaggio particolari vedi pag. 602 e successive.

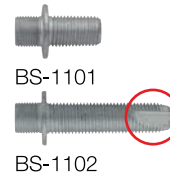

5004DR

duraplus®

Maniglione dritto/zancato HOPPE in alluminio, con elementi decorativi:

- elementi decorativi: rispettivamente 2 scanalature su entrambe le estremità
- sostegni: zancati
- fissaggio: coprivate, sistema di fissaggio n. 11 incluso

descrizione	Ø	lunghezza	F9-2	conf.	imballo
		interasse	codice/€		
maniglione dritto con 2 scanalature sulle due estremità, pezzo	25	330	2346195	1	5
		210	140,12		

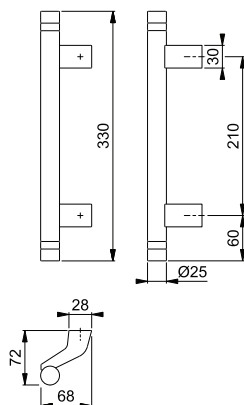

fissaggio incluso:

Sistemi di fissaggio particolari vedi pag. 602 e successive.

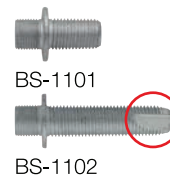

5100

duraplus®

Maniglione zancato HOPPE in alluminio:

- fissaggio: coprivite, sistema di fissaggio n. 11 incluso

descrizione	Ø	interasse	F1	conf.	imballo
			codice/€		
maniglione zancato, pezzo	25	300	8051211 95,99	1	5
		350	8051427 95,99	1	5

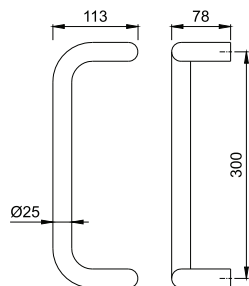

fissaggio incluso:



2 x BS-1102

Sistemi di fissaggio particolari vedi pag. 602 e successive.

5110

duraplus®

Maniglione zancato HOPPE in alluminio:

- fissaggio: coprivite, sistema di fissaggio n. 11 incluso

descrizione	Ø	interasse	F1	conf.	imballo
			codice/€		
maniglione zancato, pezzo	30	350	8051385 135,38	1	5

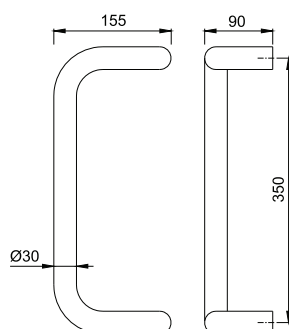
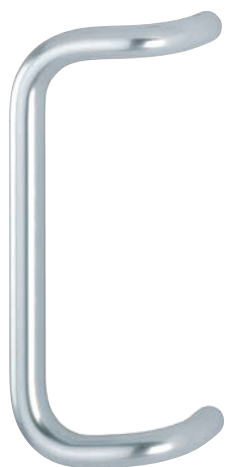

fissaggio incluso:



2 x BS-1102

Sistemi di fissaggio particolari vedi pag. 602 e successive.

5200

duraplus®



Maniglione triangolare HOPPE in alluminio:
• fissaggio: coprivite, sistema di fissaggio n. 11 incluso

descrizione	Ø	interasse	F1				conf.	im- ballo
			codice/€					
maniglione triangolare, pezzo	25	300	8051377 160,87				1	5

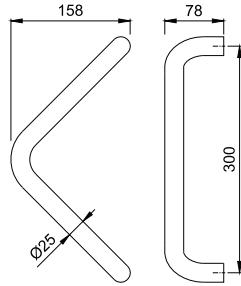

fissaggio incluso:



2 x BS-1102

Sistemi di fissaggio particolari vedi pag. 602 e successive.

7

5210

duraplus®



Maniglione triangolare HOPPE in alluminio:
• fissaggio: coprivite, sistema di fissaggio n. 11 incluso

descrizione	Ø	interasse	F1				conf.	im- ballo
			codice/€					
maniglione triangolare, pezzo	30	300	8051336 149,27				1	5

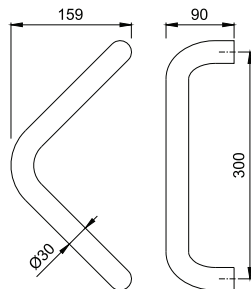

fissaggio incluso:



2 x BS-1102

Sistemi di fissaggio particolari vedi pag. 602 e successive.

6737

duraplus®

Maniglione diritto HOPPE in alluminio:

- fissaggio: coprivite, sistema di fissaggio n. 11 incluso

descrizione	interasse	F1	F9	F31-1	F33-1	conf.	imballo
		codice/€	codice/€	codice/€	codice/€		
maniglione diritto, pezzo	250	11722356 55,74	11722381 61,31	11722375 69,67	11845338 72,46	1	8
descrizione	interasse	F94-1	F9016M	F9714M		conf.	imballo
		codice/€	codice/€	codice/€			
maniglione diritto, pezzo	250	11845314 69,67	11804439 61,31	11722393 61,31		1	8

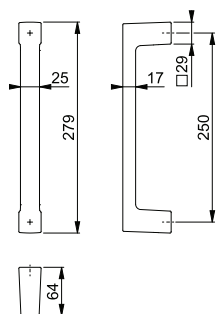

fissaggio incluso:

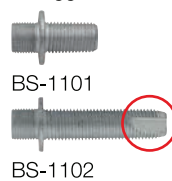

Sistemi di fissaggio particolari vedi pag. 602 e successive.

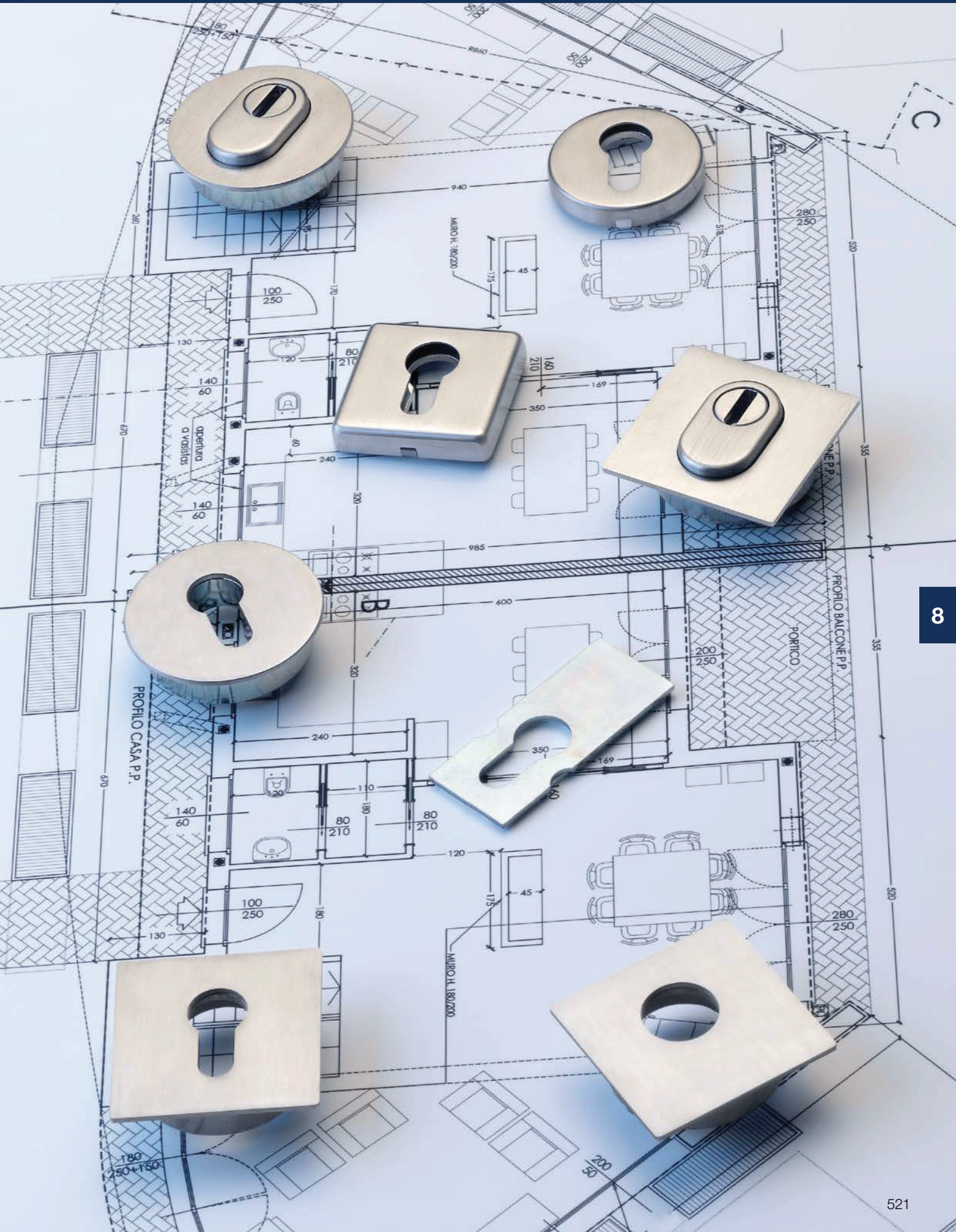



plusvalore **duraplus®**

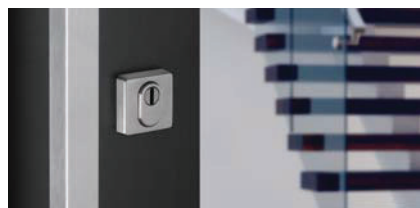

Linea prodotto duraplus®

plusvalore

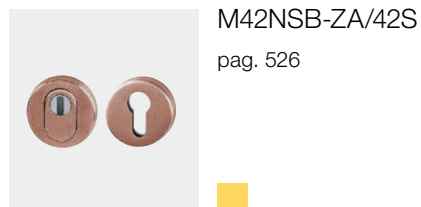

M42NSB-ZA/42S
pag. 526

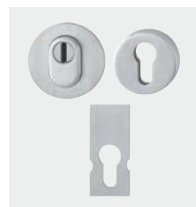

E29NSB-ZA/42HS ES1 (SK2)
pag. 527

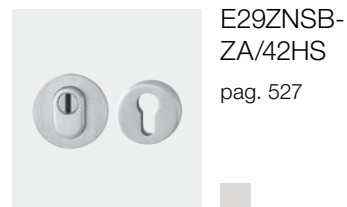

E29ZNSB-ZA/42HS
pag. 527

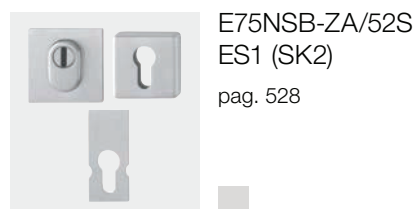

E75NSB-ZA/52S ES1 (SK2)
pag. 528

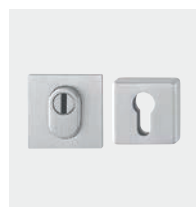

E75ZNSB-ZA/52S
pag. 528

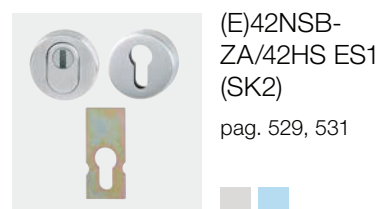

(E)42NSB-ZA/42HS ES1 (SK2)
pag. 529, 531

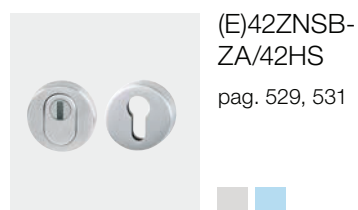

(E)42ZNSB-ZA/42HS
pag. 529, 531

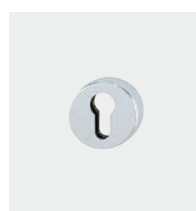

42HS
pag. 531

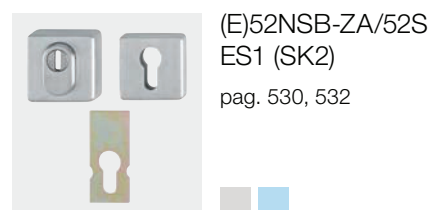

(E)52NSB-ZA/52S ES1 (SK2)
pag. 530, 532

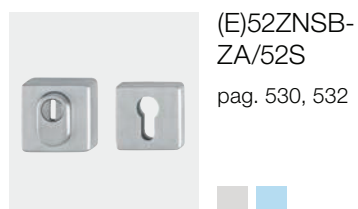

(E)52ZNSB-ZA/52S
pag. 530, 532



(E)52S
pag. 530, 532





E44S-ZA
pag. 533



E44S-SR-ZA
pag. 533

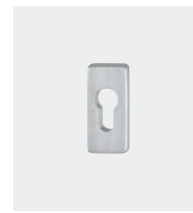

E44S-SR
pag. 533



E44S
pag. 534

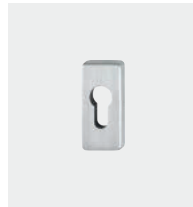

E44KS
pag. 534



(E)55S-ZA
pag. 534, 536



E55S-SR-ZA
pag. 535

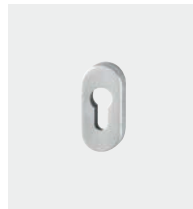

(E)55S
pag. 535, 536







■ M42NSB-ZA/42S

duraplus®

Coppia bocchette di sicurezza HOPPE in ottone con copricilindro per porte d'ingresso:

- copricilindro: acciaio temprato, sporgenza cilindro da 10-18 mm
- sottocostruzione: acciaio, perni
- fissaggio: coprivate, dall'interno, passante, viti filettate M5



descrizione		foro	F78-1-R	F84-1-R	F96-1-R	F97-1-R	conf.	imballo
			codice/€	codice/€	codice/€	codice/€		
bocchetta di sicurezza, coppia	57-62 67-72		11799559 126,84	11799560 126,84	11799547 126,84	11799535 126,84	2	12

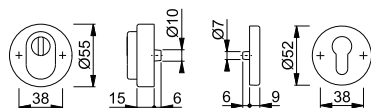

Resista® è garantito su tutte le superfici che contengono la lettera **R** nel codice finitura.

Resista®





■ E29NSB-ZA/42HS ES1 (SK2)

Coppia bocchette (piatte) di sicurezza HOPPE in acciaio inox con copricilindro per porte d'ingresso:

- certificata secondo **DIN 18257 ES1 (SK2)**
- copricilindro: acciaio temprato, sporgenza cilindro fino a 4,6 mm
- sottocostruzione: acciaio, perni
- fissaggio: coprivate, dall'interno, passante, viti filettate M5
- particolarità: la sottocostruzione della bocchetta esterna deve essere integrata nel profilo, piastra in acciaio separata con pad adesivo per il fissaggio sulla serratura della porta come protezione anticasso

duraplus®



descrizione		foro	F69				conf.	im- ballo
			codice/€					
bocchetta di sicurezza, coppia	65-75		11537590 121,97				2	12

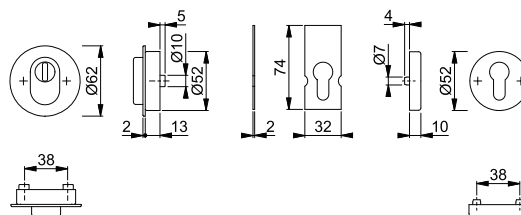

■ E29ZNSB-ZA/42HS



Coppia bocchette (piatte) di sicurezza HOPPE in acciaio inox con copricilindro per porte d'ingresso:

- copricilindro: acciaio temprato, sporgenza cilindro fino a 4,6 mm
- sottocostruzione: esterno in zama, interno in acciaio, perni di supporto
- fissaggio: coprivate, dall'interno, passante, viti filettate M5
- particolarità: la sottocostruzione della bocchetta esterna deve essere integrata nel profilo

duraplus®

8



descrizione		foro	F69	F9714M			conf.	im- ballo
			codice/€	codice/€				
bocchetta di sicurezza, coppia	65-75		11537632 68,01	11827038 88,41			2	12

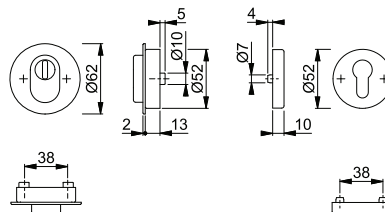



■ E75NSB-ZA/52S ES1 (SK2)

Coppia bocchette (piatte) di sicurezza HOPPE in acciaio inox con copricilindro per porte d'ingresso:

- certificata secondo **DIN 18257 ES1 (SK2)**
- copricilindro: acciaio temprato, sporgenza cilindro fino a 4,6 mm
- sottocostruzione: acciaio, perni
- fissaggio: coprivite, dall'interno, passante, viti filettate M5
- particolarità: la sottocostruzione della bocchetta esterna deve essere integrata nel profilo, piastra in acciaio separata con pad adesivo per il fissaggio sulla serratura della porta come protezione antiscasso

duraplus®



descrizione		foro	F69				conf.	imballo
			codice/€					
bocchetta di sicurezza, coppia	75-85		11596144 133,70				2	12

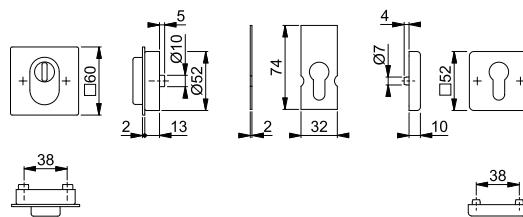

■ E75ZNSB-ZA/52S

Coppia bocchette (piatte) di sicurezza HOPPE in acciaio inox con copricilindro per porte d'ingresso:

- copricilindro: acciaio temprato, sporgenza cilindro fino a 4,6 mm
- sottocostruzione: esterno in zama, interno in acciaio, perni di supporto
- fissaggio: coprivite, dall'interno, passante, viti filettate M5
- particolarità: la sottocostruzione della bocchetta esterna deve essere integrata nel profilo

duraplus®



descrizione		foro	F69	F9714M			conf.	imballo
			codice/€	codice/€				
bocchetta di sicurezza, coppia	65-75		11538077 74,81	11827045 97,25			2	12

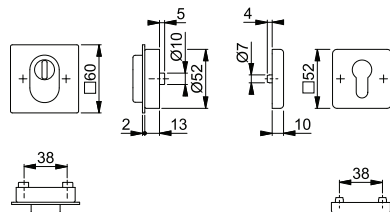





■ E42NSB-ZA/42HS ES1 (SK2)

Coppia bocchette di sicurezza HOPPE in acciaio inox con copricilindro per porte d'ingresso:

- certificata secondo **DIN 18257 ES1 (SK2)**
- copricilindro: acciaio temprato, sporgenza cilindro da 10-18 mm
- sottocostruzione: acciaio, perni
- fissaggio: coprivate, dall'interno, passante, viti filettate M5
- particolarità: piastra in acciaio separata con pad adesivo per il fissaggio sulla serratura della porta come protezione antiscasso

duraplus®



descrizione		foro	F69		conf.	imballo
			codice/€			
bocchetta di sicurezza, coppia	57-62 67-72		10809268 87,88		2	12

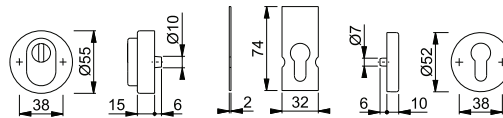



■ E42ZNSB-ZA/42HS

Coppia bocchette di sicurezza HOPPE in acciaio inox con copricilindro per porte d'ingresso:

- copricilindro: acciaio temprato, sporgenza cilindro da 10-18 mm
- sottocostruzione: esterno in zama, interno in acciaio, perni di supporto
- fissaggio: coprivate, dall'interno, passante, viti filettate M5

duraplus®



descrizione		foro	F69		conf.	imballo
			codice/€	F9714M codice/€		
bocchetta di sicurezza, coppia	57-62 67-72		11537176 33,94	11827014 44,13	2	12

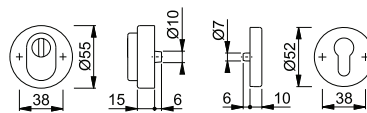



■ E52NSB-ZA/52S ES1 (SK2)

Coppia bocchette di sicurezza HOPPE in acciaio inox con copricilindro per porte d'ingresso:

- certificata secondo **DIN 18257 ES1 (SK2)**
- copricilindro: acciaio temprato, sporgenza cilindro da 10-18 mm
- sottocostruzione: acciaio, perni
- fissaggio: coprivite, dall'interno, passante, viti filettate M5
- particolarità: piastra in acciaio separata con pad adesivo per il fissaggio sulla serratura della porta come protezione antiscazzo

duraplus®



descrizione		foro	F69	F84-1-R	conf.	imballo
			codice/€	codice/€		
bocchetta di sicurezza, coppia	57-62 67-72		3592291 87,88	11838760 149,39	2	12

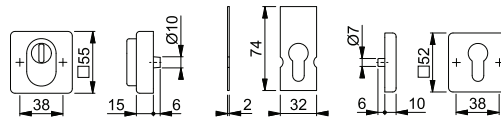

Resista® è garantito su tutte le superfici che contengono la lettera **R** nel codice finitura.

Resista®

■ E52ZNSB-ZA/52S

Coppia bocchette di sicurezza HOPPE in acciaio inox con copricilindro per porte d'ingresso:

- copricilindro: acciaio temprato, sporgenza cilindro da 10-18 mm
- sottocostruzione: esterno in zama, interno in acciaio, perni di supporto
- fissaggio: coprivite, dall'interno, passante, viti filettate M5

duraplus®



descrizione		foro	F69	conf.	imballo
			codice/€		
bocchetta di sicurezza, coppia	57-62 67-72		11537346 40,74	2	12

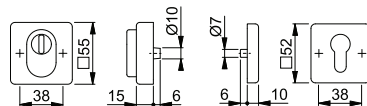

■ E52S

Bocchetta HOPPE in acciaio inox per porte d'ingresso (lato interno):

- sottocostruzione: acciaio, perni
- fissaggio: coprivite, passante, per viti filettate M5

duraplus®



descrizione		foro	F69	conf.	imballo
			codice/€		
bocchetta, pezzo			3555765 10,22	5	30

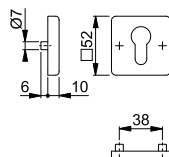

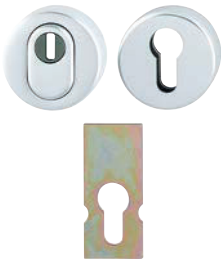

42NSB-ZA/42HS ES1 (SK2)



duraplus®



Coppia bocchette di sicurezza HOPPE in alluminio con copricilindro per porte d'ingresso:

- certificata secondo **DIN 18257 ES1 (SK2)**
- copricilindro: acciaio temprato, sporgenza cilindro da 10-18 mm
- sottocostruzione: acciaio, perni
- fissaggio: coprivate, dall'interno, passante, viti filettate M5
- particolarità: piastra in acciaio separata con pad adesivo per il fissaggio sulla serratura della porta come protezione antiscasso



descrizione		foro	F1	F9714M	conf.	imballo
			codice/€	codice/€		
bocchetta di sicurezza, coppia	57-62 67-72		10807529 70,86	11796911 77,94	2	12

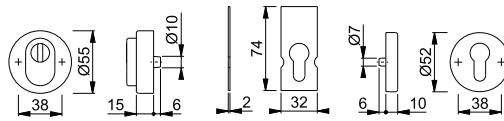



42ZNSB-ZA/42HS

duraplus®

Coppia bocchette di sicurezza HOPPE in alluminio con copricilindro per porte d'ingresso:

- copricilindro: acciaio temprato, sporgenza cilindro da 10-18 mm
- sottocostruzione: esterno in zama, interno in acciaio, perni di supporto
- fissaggio: coprivate, dall'interno, passante, viti filettate M5

descrizione		foro	F1	conf.	imballo
			codice/€		
bocchetta di sicurezza, coppia	57-62 67-72		11535829 41,44	2	12

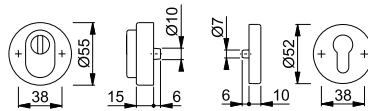

42HS

duraplus®

Bocchetta HOPPE in alluminio per porte d'ingresso (lato interno):

- sottocostruzione: acciaio, perni
- fissaggio: coprivate, passante, per viti filettate M5

descrizione	altezza	foro	F1	F9714M	conf.	imballo
			codice/€	codice/€		
bocchetta, pezzo			10808281 10,41	11994496 11,45	5	30

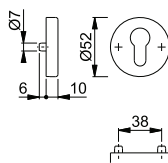



52NSB-ZA/52S ES1 (SK2)

duraplus®



Coppia bocchette di sicurezza HOPPE in alluminio con copricilindro per porte d'ingresso:

- certificata secondo **DIN 18257 ES1 (SK2)**
- copricilindro: acciaio temprato, sporgenza cilindro da 10-18 mm
- sottocostruzione: acciaio, perni
- fissaggio: coprivite, dall'interno, passante, viti filettate M5
- particolarità: piastra in acciaio separata con pad adesivo per il fissaggio sulla serratura della porta come protezione antiscazzo



descrizione		foro	F9714M	conf.	imballo
			codice/€		
bocchetta di sicurezza, coppia	67-72		11622672 71,75	2	12

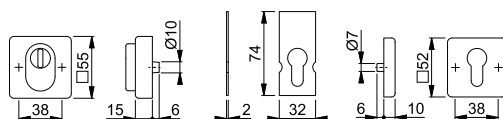

52ZNSB-ZA/52S

duraplus®

Coppia bocchette di sicurezza HOPPE in alluminio con copricilindro per porte d'ingresso:

- copricilindro: acciaio temprato, sporgenza cilindro da 10-18 mm
- sottocostruzione: esterno in zama, interno in acciaio, perni di supporto
- fissaggio: coprivite, dall'interno, passante, viti filettate M5

descrizione		foro	F1	conf.	imballo
			codice/€		
bocchetta di sicurezza, coppia	57-62		11536834 48,39	2	12
	67-72				

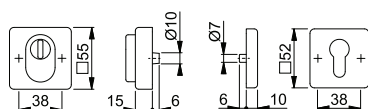

52S

duraplus®

Bocchetta HOPPE in alluminio per porte d'ingresso (lato interno):

- sottocostruzione: acciaio, perni
- fissaggio: coprivite, passante, per viti filettate M5

descrizione		foro	F1	F9	conf.	imballo
			codice/€	codice/€		
bocchetta, pezzo			3561823 10,41	3561831 11,45	5	30

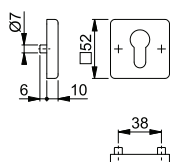



E44S-ZA

duraplus®

Bocchetta di sicurezza HOPPE in acciaio inox con copricilindro per porte a profilo (lato esterno):

- copricilindro: acciaio temprato, sporgenza cilindro da 15-20 mm
- sottocostruzione: zama
- fissaggio: coprivate, tasselli in resina (viti per tasselli, dadi ciechi per porte in alluminio o perni ad espansione per porte in resina da ordinare separatamente)



descrizione	altezza	foro	F69	conf.	im-ballo
			codice/€		
bocchetta di sicurezza, pezzo	16		3593850 65,38	5	30

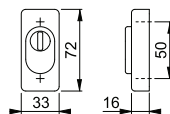

Materiale di fissaggio vedi pag. 615 e successive.



E44S-SR-ZA

duraplus®

Bocchetta di sicurezza scorrevole HOPPE in acciaio inox con copricilindro per porte a profilo (lato esterno):

- copricilindro: per sporgenza cilindro da 4,5-8,5 mm (altezza bocchetta 14 mm)
- sottocostruzione: zama
- fissaggio: coprivate, per viti multiuso



descrizione	sporg. cilindro	altezza	foro	F69	conf.	im-ballo
				codice/€		
bocchetta di sicurezza scorrevole, pezzo	4,5-8,5	14		3593964 33,58	5	30

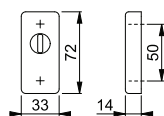

Materiale di fissaggio vedi pag. 615 e successive.

8



E44S-SR

duraplus®

Bocchetta scorrevole HOPPE in acciaio inox per porte a profilo:

- sottocostruzione: zama
- fissaggio: coprivate, per viti multiuso



descrizione	altezza	foro	F69	conf.	im-ballo
			codice/€		
bocchetta scorrevole, pezzo	6		3593999 17,84	5	30
	8		3594027 19,07	5	30

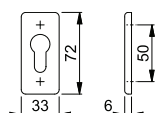

Materiale di fissaggio vedi pag. 615 e successive.



E44S

duraplus®

Bocchetta HOPPE in acciaio inox per porte a profilo:

- sottocostruzione: resina
- fissaggio: coprivate, tasselli in resina (viti per tasselli, dadi ciechi per porte in alluminio o perni ad espansione per porte in resina da ordinare separatamente)



descrizione	altezza	foro	F69		conf.	im-ballo
			codice/€			
bocchetta, pezzo	8		3594502 15,15		5	30

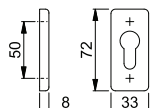

Materiale di fissaggio vedi pag. 615 e successive.



E44KS

duraplus®

Bocchetta HOPPE in acciaio inox per porte a profilo:

- sottocostruzione: resina
- fissaggio: coprivate, per viti multiuso



descrizione	altezza	foro	F69		conf.	im-ballo
			codice/€			
bocchetta, pezzo	8		3594385 10,84		5	30

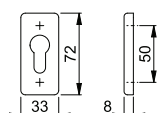

Materiale di fissaggio vedi pag. 615 e successive.



E55S-ZA

duraplus®

Bocchetta di sicurezza HOPPE in acciaio inox con copricilindro per porte a profilo (lato esterno):

- copricilindro: acciaio temprato, sporgenza cilindro da 15-20 mm
- sottocostruzione: zama
- fissaggio: coprivate, tasselli in resina (viti per tasselli, dadi ciechi per porte in alluminio o perni ad espansione per porte in resina da ordinare separatamente)



descrizione	altezza	foro	F69	F77-R	conf.	im-ballo
			codice/€	codice/€		
bocchetta di sicurezza, pezzo	16		2159082 67,86	2159103 115,36	5	30

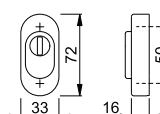

Resista® è garantito su tutte le superfici che contengono la lettera **R** nel codice finitura.

Resista®

Materiale di fissaggio vedi pag. 615 e successive.



■ **E55S-SR-ZA**

duraplus®

Bocchetta di sicurezza scorrevole HOPPE in acciaio inox con copricilindro per porte a profilo (lato esterno):

- copricilindro: per sporgenza cilindro da 4,5-8,5 mm (altezza bocchetta 14 mm)
- sottocostruzione: zama
- fissaggio: coprivite, per viti multiuso



descrizione	sporg. cilindro	altezza	foro	F69	F77-R			conf.	imballo
				codice/€	codice/€				
bocchetta di sicurezza scorrevole, pezzo	4,5-8,5	14		2881825 34,89	2904791 59,32			5	30

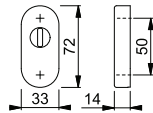

Resista® è garantito su tutte le superfici che contengono la lettera **R** nel codice finitura.

Resista®

Materiale di fissaggio vedi pag. 615 e successive.





■ **E55S**

duraplus®

Bocchetta HOPPE in acciaio inox per porte a profilo:

- sottocostruzione: resina
- fissaggio: coprivite, tasselli in resina (viti per tasselli, dadi ciechi per porte in alluminio o perni ad espansione per porte in resina da ordinare separatamente)



descrizione	altezza	foro	F69	F69-S			conf.	imballo
			codice/€	codice/€				
bocchetta, coppia	8		557837 25,40				2	10
bocchetta, pezzo	8		652693 15,30	3741710 26,78			5	30

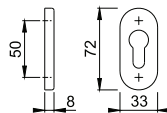

La lettera **S** nel codice finitura indica SecuSan®, la superficie antimicrobica. Adatta esclusivamente per uso in ambienti interni.

SecuSan®

Materiale di fissaggio vedi pag. 615 e successive.



55S-ZA

duraplus®

Bocchetta di sicurezza HOPPE in alluminio con copricilindro per porte a profilo (lato esterno):

- copricilindro: acciaio temprato, sporgenza cilindro da 15-20 mm
- sottostruzione: zama
- fissaggio: coprivite, tasselli in resina (viti per tasselli, dadi ciechi per porte in alluminio o perni ad espansione per porte in resina da ordinare separatamente)

descrizione	altezza	foro	F1	F1-2	F9-2	F9016	conf.	imballo
			codice/€	codice/€	codice/€	codice/€		
bocchetta di sicurezza, pezzo	16		3162822 60,45	2156922 66,50	2351429 72,54	2161570 60,45	5	30
descrizione	altezza	foro	F9714M				conf.	imballo
bocchetta di sicurezza, pezzo	16		11956355 66,50				5	30

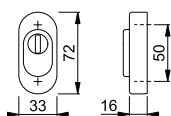

Materiale di fissaggio vedi pag. 615 e successive.



55S

duraplus®

Bocchetta HOPPE in alluminio per porte a profilo:

- sottostruzione: resina
- fissaggio: coprivite, tasselli in resina (viti per tasselli, dadi ciechi per porte in alluminio o perni ad espansione per porte in resina da ordinare separatamente)

descrizione	altezza	foro	F1	F1-2	F9	F9-2	conf.	imballo
			codice/€	codice/€	codice/€	codice/€		
bocchetta, pezzo	8		2906691 8,48	654833 9,33	2708221 9,33	2351584 10,17	5	30
descrizione	altezza	foro	F9016	F9714M			conf.	imballo
bocchetta, pezzo	8		6921696 8,48	11606198 9,33			5	30

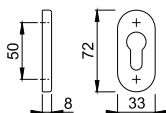

Materiale di fissaggio vedi pag. 615 e successive.

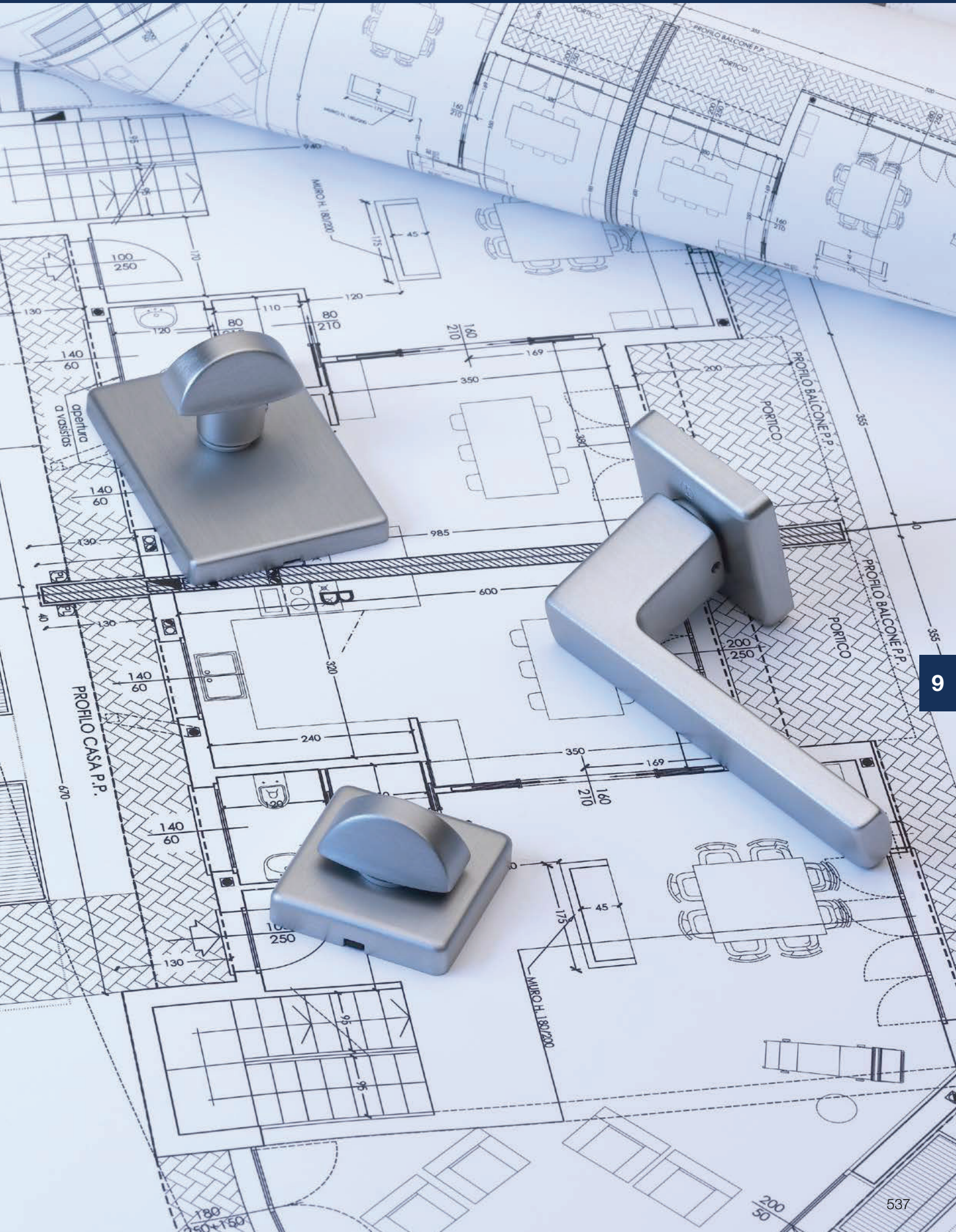



Linea prodotto duraplus®

plusvalore



Pomoli
(M)43
pag. 542, 549

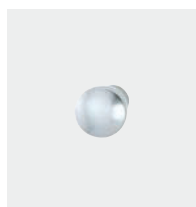

Pomolini
pag. 542, 550

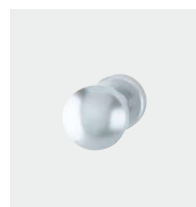

Pomoli
(M)84
pag. 543, 550



Placche corte
(M)3218K
pag. 545, 552

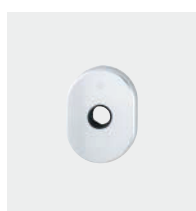

Rosette
(M)830
pag. 545, 553



Bocchette
(M)830S
pag. 546, 553



Bocchette
(M)834S
pag. 547, 554



Nottolini
pag. 548, 555

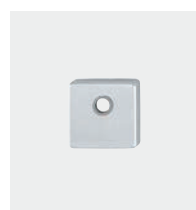

Bocchetta
52KS
pag. 552



Atlanta
(M)1530
pag. 557



Dallas
M1643
pag. 558

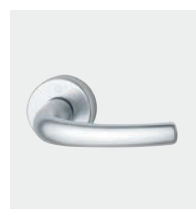

Tôkyô
(M)1710RH
pag. 558



Toulon
1737
pag. 560





Linea prodotto duranorm®

durata e convenienza



Bocchetta
M459P
pag. 561



Pomolino
pag. 561







plusvalore **duraplus**[®]



Quadro Rapido

M43

duraplus®

Pomolo parte femmina HOPPE in ottone per porte d'ingresso:

- guida: pomolo sciolto
- versione: per **HOPPE Quadro Rapido** con quadro pieno HOPPE



descrizione	8	guida Ø 18	F41-R				conf.	im- ballo
			codice/€					
pomolo parte femmina, pezzo			3928541 51,27				2	12



Resista® è garantito su tutte le superfici che contengono la lettera **R** nel codice finitura.

Resista®



M63L

duraplus®

Pomolino parte femmina per codolo cilindro HOPPE in ottone per porte d'ingresso (lato interno):

- guida: pomolo sciolto
- versione: per perno cilindro
- fissaggio: con vite a brugola



descrizione	Ø 8	guida Ø	F41-R	F49-R	F71					
			codice/€	codice/€	codice/€					
pomolino parte femmina, pezzo			1652609 17,45	1652561 17,45	761555 13,42				conf.	im- ballo
									10	60

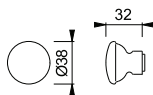

Resista® è garantito su tutte le superfici che contengono la lettera **R** nel codice finitura.

Resista®

Perni in acciaio per limitatore d'apertura vedi pag. 623.



M84L

duraplus®

Pomolino parte femmina per limitatore d'apertura HOPPE in ottone per porte d'ingresso (lato interno):

- guida: pomolo sciolto
- versione: per perni in acciaio per limitatori d'apertura
- fissaggio: con vite a brugola



descrizione	Ø 10	guida Ø 15	F41-R	F71						
			codice/€	codice/€						
pomolino per limitatore d'apertura, pezzo			2124859 15,28	2124841 11,75					conf.	im- ballo
									10	60

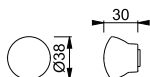

Resista® è garantito su tutte le superfici che contengono la lettera **R** nel codice finitura.

Resista®

Perni in acciaio per limitatore d'apertura vedi pag. 623.



M84

duraplus®

- Pomolo parte femmina HOPPE in ottone per porte blindate (lato esterno):
- guida: pomolo sciolto, con filetto e foro quadro
 - versione: per quadro ad espansione HOPPE o quadri cambio FDW HOPPE



descrizione	8-M10	guida Ø	F41-R	F71	conf.	im- ballo
			codice/€	codice/€		
pomolo parte femmina, pezzo		18	2124795 21,82	2124787 16,79	2	12

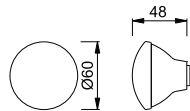

Resista® è garantito su tutte le superfici che contengono la lettera **R** nel codice finitura.

Resista®



M84H

duraplus®

- Pomolo parte femmina HOPPE in ottone per porte blindate (lato esterno):
- guida: pomolo sciolto, con filetto e foro quadro
 - versione: per quadro ad espansione HOPPE o quadri cambio FDW HOPPE



descrizione	8-M10	guida Ø	F41-R	F71	conf.	im- ballo
			codice/€	codice/€		
pomolo parte femmina, pezzo		18	2124883 23,99	2124875 18,46	2	12

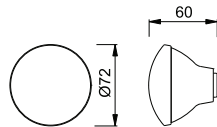

Resista® è garantito su tutte le superfici che contengono la lettera **R** nel codice finitura.

Resista®



M84/42K

duraplus®

- Pomolo con rosetta HOPPE in ottone per porte blindate (lato esterno):
- guida: pomolo girevole o fisso, con filetto
 - versione: per quadro ad espansione HOPPE o quadri cambio FDW HOPPE
 - sottocostruzione: resina
 - fissaggio: coprivite, per viti multiuso



descrizione	8-M10	guida Ø	F41-R	F49-R	F71	F73	conf.	im- ballo
			codice/€	codice/€	codice/€	codice/€		
pomolo con rosetta, pezzo			2124824 35,62	2124832 35,62	2124816 27,40	2958651 30,14	2	12
descrizione			F77-R				conf.	im- ballo
pomolo con rosetta, pezzo			2229765 38,36				2	12

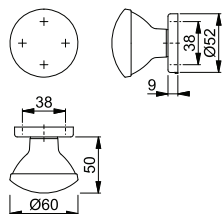

Resista® è garantito su tutte le superfici che contengono la lettera **R** nel codice finitura.

Resista®



M84H/42K

duraplus®

Pomolo con rosetta HOPPE in ottone per porte blindate (lato esterno):

- guida: pomolo girevole o fisso, con filetto
- versione: per quadro ad espansione HOPPE o quadri cambio FDW HOPPE
- sottostruzione: resina
- fissaggio: coprivate, per viti multiuso



descrizione	8-M10	F41-R	F49-R	F71	F77-R	conf.	imballo
		codice/€	codice/€	codice/€	codice/€		
pomolo con rosetta, pezzo		2124912 38,22	2124921 38,22	2124904 29,40	2229757 41,16	2	12

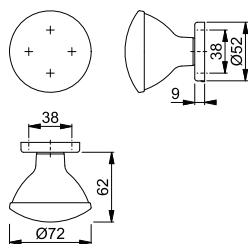

Resista® è garantito su tutte le superfici che contengono la lettera **R** nel codice finitura.

Resista®



Quadro Rapido

M84H/80R

duraplus®

Pomolo con rosetta HOPPE in ottone per porte d'ingresso:

- guida: pomolo fisso, con foro quadro
- versione: **HOPPE Quadro Rapido**, con sistema di fissaggio per pomolo con rosetta
- sottostruzione: acciaio
- fissaggio: coprivate, unilaterale, viti multiuso, sistema di fissaggio per pomoli con rosetta



descrizione	8-M10	F41-R	F71	F77-R	conf.	imballo
		codice/€	codice/€	codice/€		
pomolo con rosetta, pezzo		3546113 28,79	3545997 22,15	3546121 31,01	2	12

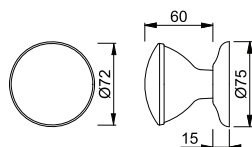

Resista® è garantito su tutte le superfici che contengono la lettera **R** nel codice finitura.

Resista®



M3218K

duraplus®

Placca corta HOPPE in ottone per porte d'ingresso:

- guida: per maniglie con **HOPPE Quadro Rapido** o pomoli (M)84 e (M)84H sciolti, anello di guida esente da manutenzione
- versione: per quadri pieni HOPPE o quadri cambio FDW HOPPE
- sottocostruzione: resina
- fissaggio: coprivite, per viti multiuso



descrizione	Ø	distanza foro	F41-R	F71	conf.	imballo
			codice/€	codice/€		
placca corta, pezzo	Ø 10	85	2124576 12,02	2124568 9,24	5	20
		85	2124605 12,02	2124592 9,24	5	20
		85	2124541 12,02	2124533 9,24	5	20
	Ø 50,5	93	2247509 12,02	2247306 9,24	5	20
	Ø 51,5	93	2247517 12,02	2247314 9,24	5	20

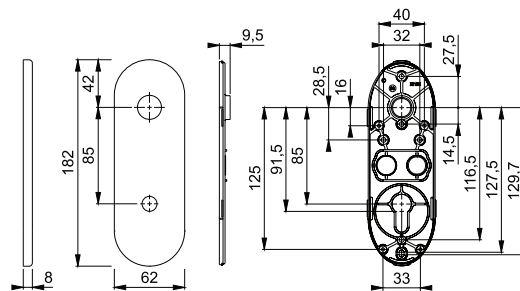

Resista® è garantito su tutte le superfici che contengono la lettera **R** nel codice finitura.

Resista®

Maniglie abbinabili M1530 a pag. 557 e M1710RH a pag. 559.



M830

duraplus®

9

Rosetta HOPPE in ottone per porte d'ingresso:

- guida: per maniglie con **HOPPE Quadro Rapido** o pomoli (M)84 e (M)84H sciolti, anello di guida esente da manutenzione
- versione: per quadri pieni HOPPE o quadri cambio FDW HOPPE
- sottocostruzione: resina
- fissaggio: coprivite, per viti multiuso
- in combinazione con la bocchetta (M)830S sul lato esterno della porta può essere utilizzato esclusivamente il modello con foro a doppia mappa (DB) decentrato di 8 mm



descrizione	F41-R	F71	conf.	imballo
	codice/€	codice/€		
rosetta, pezzo	2246338 10,90	2246733 8,39	5	20

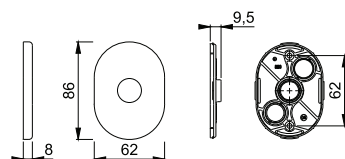

Resista® è garantito su tutte le superfici che contengono la lettera **R** nel codice finitura.

Resista®

Maniglie abbinabili M1530 a pag. 557 e M1710RH a pag. 559.

Se montata insieme alla bocchetta foro DB utilizzare esclusivamente il modello M830S DB-V-8 mm.

M830S

duraplus®



Bocchetta HOPPE in ottone per porte d'ingresso:

- sottocostruzione: resina
- fissaggio: coprivate, per viti multiuso
- particolarità: foro spostato di 8,15 mm



descrizione	foro	F41-R	F71	conf.	imballo
		codice/€	codice/€		
bocchetta, foro spostato +8 mm, pezzo		2246291 10,90	2246223 8,39	5	20
bocchetta, foro spostato +8,15 mm, pezzo	Ø 10	2532641 10,90	2532625 8,39	50	50

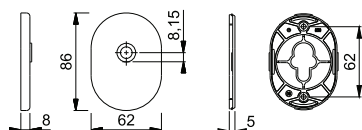

Resista® è garantito su tutte le superfici che contengono la lettera **R** nel codice finitura.

Resista®

M830S

duraplus®



Bocchetta HOPPE in ottone per porte d'ingresso:

- sottocostruzione: resina
- fissaggio: coprivate, per viti multiuso



descrizione	foro	F41-R	F71	conf.	imballo
		codice/€	codice/€		
bocchetta, pezzo		2124630 10,90	2124621 8,39	5	20
		2124664 10,90	2124656 8,39	5	20
		2124699 10,90	2124681 8,39	5	20
	Ø 47,6		2124710 8,39	5	20
	Ø 50,5	2246311 10,90	2246231 8,39	5	20
	Ø 51,5	2246320 10,90	2246240 8,39	5	20

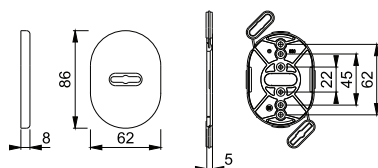

Resista® è garantito su tutte le superfici che contengono la lettera **R** nel codice finitura.

Resista®



M834S

duraplus®

Bocchetta HOPPE in ottone per porte d'ingresso:

- sottocostruzione: resina
- fissaggio: coprivate, per viti multiuso
- particolarità: foro spostato di 8,15 mm



descrizione	Ø	foro	F41-R	F49-R			conf.	im- ballo
			codice/€	codice/€				
bocchetta, foro spostato +8,15 mm, pezzo	Ø 10	○	11695274 12,41	11695286 12,41			5	20

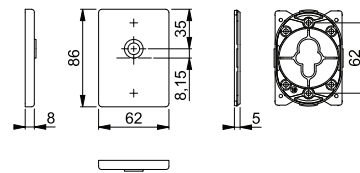

Resista® è garantito su tutte le superfici che contengono la lettera **R** nel codice finitura.

Resista®



M834S

duraplus®

Bocchetta HOPPE in ottone per porte d'ingresso:

- sottocostruzione: resina
- fissaggio: coprivate, per viti multiuso



9

descrizione	Ø	foro	F41-R	F49-R			conf.	im- ballo
			codice/€	codice/€				
bocchetta, foro con collo, pezzo	Ø 50,5	○	11695262 12,41				5	20
bocchetta, pezzo		⌘	11695225 12,41	11695237 12,41			5	20
	Ø 46,5	○	11800380 12,41	11800392 12,41			5	20
	Ø 50,5	○	11695249 12,41	11695250 12,41			5	20

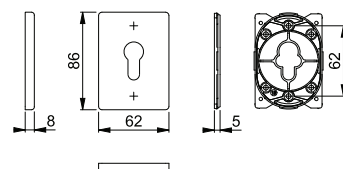

Resista® è garantito su tutte le superfici che contengono la lettera **R** nel codice finitura.

Resista®



MOL91/42KS

Nottolino HOPPE in ottone con rosetta per limitatore d'apertura per porte d'ingresso (lato interno):

- guida: nottolino in versione fisso/girevole
- versione: quadro pieno HOPPE
- sottocostruzione: resina
- fissaggio: coprivite, viti multiuso



descrizione	8 x 75	F41	F49	F71	F73	conf.	imballo
		codice/€	codice/€	codice/€	codice/€		
nottolino versione femmina per limitatore d'apertura, pezzo		1652641 12,08	698554 12,08	530021 10,07	1652633 11,08	5	30

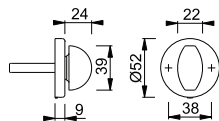

Altre sporgenze quadro su richiesta.



MOL46/843KS

Nottolino HOPPE in ottone con rosetta per limitatore d'apertura per porte d'ingresso (lato interno):

- guida: nottolino in versione fisso/girevole
- versione: per quadro pieno HOPPE
- sottocostruzione: resina
- fissaggio: coprivite, viti multiuso



descrizione	8 x 75	F41-R	F49-R	F71	conf.	imballo
		codice/€	codice/€	codice/€		
nottolino versione femmina per limitatore d'apertura, pezzo		3563458 21,17	3563466 21,17	3732549 16,28	5	30
nottolino versione femmina per limitatore d'apertura, spostato +8,15 mm, pezzo		3563474 21,17	3563482 21,17	3732531 16,28	5	30

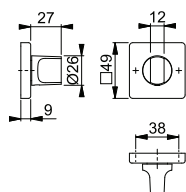

Resista® è garantito su tutte le superfici che contengono la lettera **R** nel codice finitura.

Resista®



M547

duraplus®

Nottolino parte femmina per codolo cilindro HOPPE in ottone per porte d'ingresso (lato interno):

- guida: nottolino cilindrico sciolto
- versione: per perno cilindrico
- fissaggio: con vite a brugola



descrizione	Ø 8	F41-R	F49-R	F71	conf.	imballo
		codice/€	codice/€	codice/€		
nottolino per codolo cilindro, pezzo		2124971 12,22	2124980 12,22	2124963 9,40	15	90

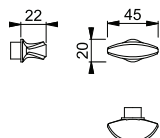

Resista® è garantito su tutte le superfici che contengono la lettera **R** nel codice finitura.

Resista®



Quadro Rapido

43H

duraplus®

Pomolo parte femmina HOPPE in alluminio per porte d'ingresso:

- guida: pomolo sciolto
- versione: per **HOPPE Quadro Rapido** con quadro pieno HOPPE

descrizione	8	guida Ø 18	F1	F31-1	conf.	im- ballo
			codice/€	codice/€		
pomolo parte femmina, pezzo			11590282 20,66	11590300 25,83	2	12

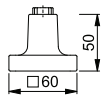
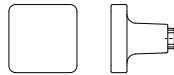

43H/843

duraplus®

Pomolo con rosetta HOPPE in alluminio per porte d'ingresso:

- guida: pomolo fisso, con foro quadro
- sottocostruzione: acciaio
- fissaggio: coprivite, unilaterale, viti multiuso, sistema di fissaggio per pomoli con rosetta

descrizione	8	F1	F9	F31-1	F33-1	conf.	im- ballo
			codice/€	codice/€	codice/€		
pomolo con rosetta, pezzo		11590233 29,37	11590257 32,30	11590269 36,71	11884113 38,17	2	12
descrizione	8	F94-1	F9016M	F9714M		conf.	im- ballo
pomolo con rosetta, pezzo		11845867 36,71	11659518 32,30	11630346 32,30		2	12

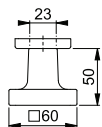
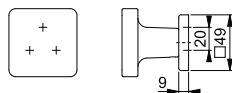



84L

duraplus®

Pomolino parte femmina per limitatore d'apertura HOPPE in alluminio per porte d'ingresso (lato interno):

- guida: pomolo sciolto
- versione: per perni in acciaio per limitatori d'apertura
- fissaggio: con vite a brugola

descrizione		guida Ø	F1	F4	F9	conf.	im- ballo
			codice/€	codice/€	codice/€		
pomolino per limitatore d'apertura, pezzo	Ø 10,2	15	2124138 7,97	2124111 7,97	2553813 8,77	10	60

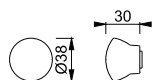

Perni in acciaio per limitatore d'apertura vedi pag. 623.



84

duraplus®

Pomolo parte femmina HOPPE in alluminio per porte blindate (lato esterno):

- guida: pomolo sciolto, con filetto e foro quadro
- versione: per quadri cambio FDW (fisso) e quadri a profilo (girevole) HOPPE

descrizione		guida Ø	F1	F4	conf.	im- ballo
			codice/€	codice/€		
pomolo parte femmina, pezzo	8-M10	18	2122749 10,41	2122757 10,41	2	12

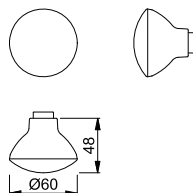

84/42K

duraplus®

Pomolo con rosetta HOPPE in alluminio per porte d'ingresso:

- guida: pomolo girevole o fisso, con filetto
- versione: per quadro ad espansione HOPPE o quadri cambio FDW HOPPE
- sottocostruzione: resina
- fissaggio: coprivate, per viti multiuso

descrizione		guida Ø	F1	F4	F9	conf.	im- ballo
			codice/€	codice/€	codice/€		
pomolo con rosetta, pezzo	8-M10		2124357 19,78	2125000 19,78	2553821 21,76	2	12

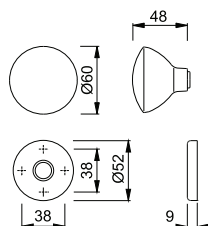



84H/42K

duraplus®

Pomolo con rosetta HOPPE in alluminio per porte d'ingresso:

- guida: pomolo girevole o fisso, con filetto
- versione: per quadro ad espansione HOPPE o quadri cambio FDW HOPPE
- sottocostruzione: resina
- fissaggio: coprivite, per viti multiuso

descrizione		F1	F4	F9	conf.	im-ballo
pomolo con rosetta, pezzo	8-M10	2125536 23,49	2125544 23,49	2860186 25,84	2	12

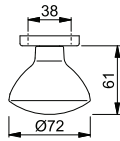
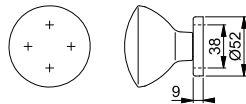

Quadro Rapido

84H/80R

duraplus®

Pomolo con rosetta HOPPE in alluminio per porte d'ingresso:

- guida: pomolo fisso, con foro quadro
- versione: **HOPPE Quadro Rapido**, con sistema di fissaggio per pomolo con rosetta
- sottocostruzione: acciaio
- fissaggio: coprivite, unilaterale, viti multiuso, sistema di fissaggio per pomoli con rosetta

descrizione		F1	F4	conf.	im-ballo
pomolo con rosetta, pezzo		3546578 16,20	3546607 17,82	2	20

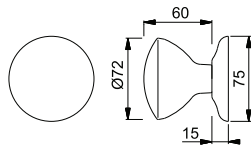

9



3218K

duraplus®

Placca corta HOPPE con copritoppa in alluminio per porte d'ingresso:

- guida: per maniglie con **HOPPE Quadro Rapido** o pomoli (M)84 e (M)84H sciolti, anello di guida esente da manutenzione
- versione: per quadri pieni HOPPE o quadri cambio FDW HOPPE
- sottocostruzione: resina
- fissaggio: coprivate, per viti multiuso

descrizione	distanza foro	F1	F4	conf.	imballo	
						codice/€
placca corta, pezzo	Ø 10	85	2125667 4,16	2125675 4,16	5	20
		85	2125704 6,86	2125712 6,86	5	20
		85	2125632 4,16	2125641 4,16	5	20
	Ø 45,5	93	2247584 4,16	2247592 4,16	5	20
	Ø 50,5	93	2247613 4,16	2247621 4,16	5	20
	Ø 51,5	93	2247630 4,16	2247648 4,16	5	20

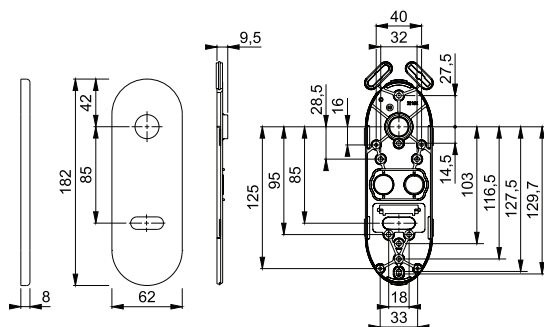

Maniglie abbinabili 1530 a pag. 557 e 1710RH a pag. 560.

52KS

duraplus®

Bocchetta HOPPE in alluminio per porte d'ingresso:

- sottocostruzione: resina
- fissaggio: coprivate, per viti multiuso
- particolarità: foro spostato di 8,15 mm

descrizione	foro	F1	F94-1	F9714M	conf.	imballo
bocchetta, pezzo	Ø	11616520 10,41	11846471 13,01	11785421 11,45	5	30

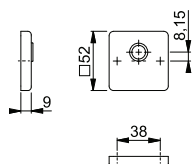



830

duraplus®

Rosetta HOPPE in alluminio per porte d'ingresso:

- guida: per maniglie con **HOPPE Quadro Rapido** o pomoli (M)84 e (M)84H sciolti, anello di guida esente da manutenzione
- versione: per quadri pieni HOPPE o quadri cambio FDW HOPPE
- sottocostruzione: resina
- fissaggio: coprivate, per viti multiuso
- in combinazione con la bocchetta (M)830S sul lato esterno della porta può essere utilizzato esclusivamente il modello con foro a doppia mappa (DB) decentrato di 8 mm

descrizione				F1	F4			conf.	imballo
				codice/€	codice/€				
rosetta, pezzo				2225422 3,73	2225431 3,73			5	20

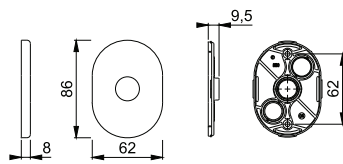

Maniglie abbinabili 1530 a pag. 557 e 1710RH a pag. 560.

Se montata insieme alla bocchetta foro DB utilizzare esclusivamente il modello 830S DB-V-8 mm.





830S

duraplus®

Bocchetta HOPPE in alluminio per porte d'ingresso:

- sottocostruzione: resina
- fissaggio: coprivate, per viti multiuso
- particolarità: foro spostato di 8,15 mm

descrizione		foro	F1	F4			conf.	imballo
			codice/€	codice/€				
bocchetta con copri-toppa, foro spostato +8 mm, pezzo				3452715 6,43			5	20
bocchetta, foro spostato +8 mm, pezzo			2225692 6,43				5	20
bocchetta, foro spostato +8,15 mm, pezzo	Ø 10		2910180 3,73	2530304 3,73			50	50

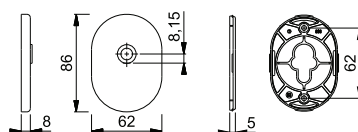









830S

duraplus®

Bocchetta HOPPE in alluminio per porte d'ingresso:

- sottostruzione: resina
- fissaggio: coprivite, per viti multiuso

descrizione	foro	F1	F4	conf.	imballo	
		codice/€	codice/€			
bocchetta, pezzo		2125721 3,73	2125739 3,73	5	20	
		2125851 3,73	2125860 3,73	5	20	
		2125798 3,73	2125801 3,73	5	20	
	Ø 45,5		2201359 3,73	5	20	
	Ø 47,6		2125819 3,73	5	20	
	Ø 48,5		2362582 3,73	2362591 3,73	5	20
	Ø 50,5		2225668 3,73	2225713 3,73	5	20

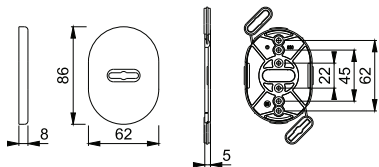

834S

duraplus®

Bocchetta HOPPE in alluminio per porte d'ingresso:

- sottostruzione: resina
- fissaggio: coprivite, per viti multiuso
- particolarità: foro spostato di 8,15 mm

descrizione	foro	F1	F94-1	F9016M	F9714M	conf.	imballo
		codice/€	codice/€	codice/€	codice/€		
bocchetta, foro spostato +8,15 mm, pezzo	Ø 10	11693678 4,59	11845612 7,35	11848467 5,05	11848443 5,05	5	20

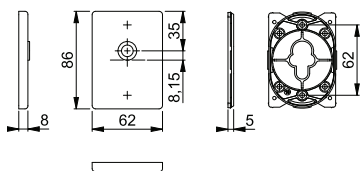



834S

duraplus®

Bocchetta HOPPE in alluminio per porte d'ingresso:

- sottocostruzione: resina
- fissaggio: coprivate, per viti multiuso

descrizione	Ø	foro	F1	F31-1	F94-1	F9016M	conf.	imballo
			codice/€	codice/€	codice/€	codice/€		
bochetta, foro con collo, pezzo	Ø 50,5		11693715 4,59		11845636 7,35		5	20
bochetta, pezzo			11693666 4,59		11845648 7,35	11848455 5,05	5	20
	Ø 50,5		11693708 4,59	11693770 5,74	11845624 7,35		5	20
descrizione		foro	F9714M				conf.	imballo
bochetta, foro con collo, pezzo	Ø 50,5		11847451 5,05				5	20
bochetta, pezzo			11842829 5,05				5	20
	Ø 50,5		11847135 5,05				5	20

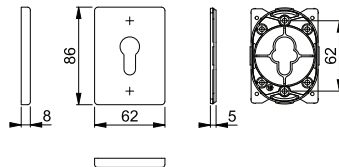

OL92/42KS

Nottolino HOPPE in alluminio con rosetta per limitatori d'apertura per porte d'ingresso (lato interno):

- guida: nottolino in versione fisso/girevole
- versione: quadro pieno HOPPE
- sottocostruzione: resina
- fissaggio: coprivate, per viti multiuso

descrizione	dimensione	F1	F4			conf.	imballo
nottolino per limitatore d'apertura, pezzo	8 x 50	2246434 10,41	812745 11,45			5	30
	8 x 60	2246442 10,41	812752 11,45			5	30
	8 x 70	2246469 10,41	812769 11,45			5	30
	8 x 75	2246477 10,41	812783 11,45			5	30
	8 x 80	3378519 10,41	3378527 11,45			5	30

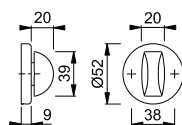



■ OL92/52KS

Nottolino HOPPE in alluminio con rosetta per limitatori d'apertura per porte d'ingresso (lato interno):

- guida: nottolino in versione fisso/girevole
- versione: per quadro pieno HOPPE
- sottocostruzione: resina
- fissaggio: coprivite, per viti multiuso

descrizione	8	F1	F94-1	F9714M	conf.	imballo
		codice/€	codice/€	codice/€		
nottolino versione femmina per limitatore d'apertura, pezzo		10819132 14,78	11845345 23,65	11799335 16,26	5	30

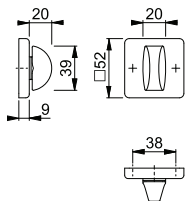

■ OL92

Nottolino parte femmina per codolo cilindro HOPPE in alluminio per porte d'ingresso (lato interno):

- guida: nottolino cilindrico sciolto
- versione: per perno cilindrico
- fissaggio: con vite a brugola

descrizione	Ø 8	F1	F4	F9	F9714M	conf.	imballo
		codice/€	codice/€	codice/€	codice/€		
nottolino per codolo cilindro, pezzo	Ø 8			11847086 3,30		100	100
					11830256 3,30	10	60
			2275163 3,00	1716369 3,30			10

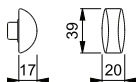



Quadro Rapido

Atlanta - M1530

duraplus®

Maniglia parte femmina HOPPE in ottone per porte interne:

- versione: per **HOPPE Quadro Rapido** con quadro pieno HOPPE
- guida: per guarnitura sciolta



descrizione	8	guida Ø	F41-R	F71	F77-R	conf.	im- ballo
			codice/€	codice/€	codice/€		
maniglia parte femmina, pezzo		18	3226486 17,45	3226451 13,42	3226494 18,79	5	20

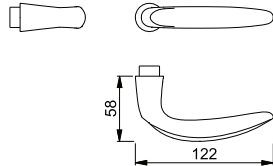

Resista® è garantito su tutte le superfici che contengono la lettera **R** nel codice finitura.

Resista®

Indicazione per versione femmina:

Utilizzo esclusivamente con i vari tipi di **quadri HOPPE** (pieno, espansione o cambio pieno), vedi pag. 608 e successive.

Utilizzabile con placca M3218K e rosetta M830, vedi p. 545.



Quadro Rapido

Atlanta - 1530

duraplus®

Maniglia parte femmina HOPPE in alluminio per porte interne:

- versione: per **HOPPE Quadro Rapido** con quadro pieno HOPPE
- guida: per guarnitura sciolta

descrizione	8	guida Ø	F1	F4	F9	F9010	conf.	im- ballo
			codice/€	codice/€	codice/€	codice/€		
maniglia parte femmina, pezzo		18	3173388 7,58	3226275 8,33	3226283 8,33	3281768 7,58	10	20

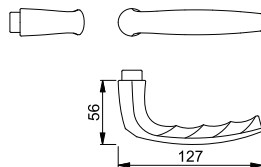

Indicazione per versione femmina:

Utilizzo esclusivamente con i vari tipi di **quadri HOPPE** (pieno, espansione o cambio pieno), vedi pag. 608 e successive.

Utilizzabile con placca 3218K a pag. 552 e rosetta 830 a pag. 553.



Quadro Rapido

■ Dallas - M1643/843K

duraplus®

Mezza guarnitura con rosetta HOPPE in ottone senza bocchetta per porte d'ingresso (lato interno):

- guida: maniglia sciolta, molla di richiamo reversibile ambidestra, anello di guida esente da manutenzione
- versione: per **HOPPE Quadro Rapido** con quadro pieno HOPPE (versione femmina)
- sottocostruzione: resina
- fissaggio: coprivate, per viti multiuso



descrizione	8	F41-R	F49-R	conf.	imballo
		codice/€	codice/€		
mezza guarnitura senza bocchetta		3853359 42,52	3853383 42,52	1	10

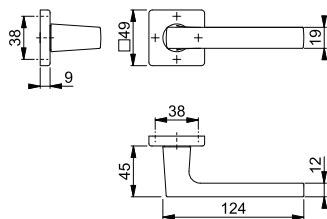

Resista® è garantito su tutte le superfici che contengono la lettera **R** nel codice finitura.

Resista®

Indicazione per versione femmina:

Utilizzo esclusivamente con i vari tipi di **quadri HOPPE** (pieno, espansione o cambio pieno), vedi pag. 608 e successive.



Quadro Rapido

■ Tôkyô - M1710RH/42K

duraplus®

Mezza guarnitura con rosetta HOPPE in ottone senza bocchetta per porte d'ingresso (lato interno):

- guida: maniglia sciolta, molla di richiamo reversibile ambidestra, anello di guida esente da manutenzione
- versione: per **HOPPE Quadro Rapido** con quadro pieno HOPPE (versione femmina)
- sottocostruzione: resina
- fissaggio: coprivate, viti multiuso



descrizione	8	F41-R	F71	F73	conf.	imballo
		codice/€	codice/€	codice/€		
mezza guarnitura senza bocchetta		3226638 17,64	3226603 13,57	3226611 14,93	2	20
mezza guarnitura senza bocchetta, dx	8x80	2387077 17,64	2387034 13,57		4	40
mezza guarnitura senza bocchetta, sx	8x80	2387051 17,64	2387018 13,57		4	40

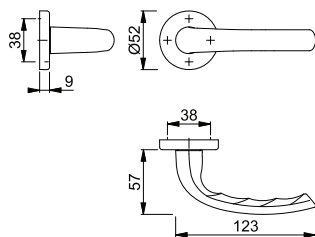

Resista® è garantito su tutte le superfici che contengono la lettera **R** nel codice finitura.

Resista®

Indicazione per versione femmina:

Utilizzo esclusivamente con i vari tipi di **quadri HOPPE** (pieno, espansione o cambio pieno), vedi pag. 608 e successive.



Quadro Rapido

Tōkyô - M1710RH

duraplus®

Maniglia parte femmina HOPPE in ottone per porte interne:

- versione: per **HOPPE Quadro Rapido** con quadro pieno HOPPE
- guida: per guarnitura sciolta



descrizione	8	guida Ø	F41-R	F71	F73	F77-R	conf.	im- ballo
			codice/€	codice/€	codice/€	codice/€		
maniglia parte femmina, pezzo		18	3226558 10,90	3226566 8,39	3226582 9,23	3226591 11,74	5	20

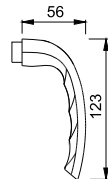

Resista® è garantito su tutte le superfici che contengono la lettera **R** nel codice finitura.

Resista®

Indicazione per versione femmina:

Utilizzo esclusivamente con i vari tipi di **quadri HOPPE** (pieno, espansione o cambio pieno), vedi pag. 608 e successive.

Utilizzabile con placca M3218K e rosetta M830, vedi p. 545.



Quadro Rapido

Tōkyô - 1710RH/42K

duraplus®

Mezza guarnitura con rosetta HOPPE in alluminio senza bocchetta per porte d'ingresso (lato interno):

- guida: maniglia sciolta, molla di richiamo reversibile ambidestra, anello di guida esente da manutenzione
- versione: per **HOPPE Quadro Rapido** con quadro pieno HOPPE (versione femmina)
- sottocostruzione: resina
- fissaggio: coprivite, per viti multiuso

descrizione	8	F1	F4	conf.	im- ballo
			codice/€		
mezza guarnitura senza bocchetta		3216481 9,07	3216499 9,98	10	60

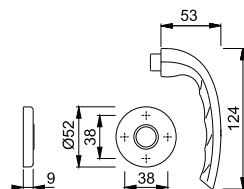

Indicazione per versione femmina:

Utilizzo esclusivamente con i vari tipi di **quadri HOPPE** (pieno, espansione o cambio pieno), vedi pag. 608 e successive.



Quadro Rapido

Tôkyô - 1710RH

duraplus®

Maniglia parte femmina HOPPE in alluminio per porte interne:

- versione: per **HOPPE Quadro Rapido** con quadro pieno HOPPE
- guida: per guarnitura sciolta

descrizione	8	guida Ø	F1	F3	F4	F9	conf.	im- ballo
			codice/€	codice/€	codice/€	codice/€		
maniglia parte femmina, pezzo		18	3226291 6,29	3226304 6,92	3226321 6,92	3226339 6,92	10	20
descrizione	8	guida Ø	F1013	F9005	F9010	F9016	conf.	im- ballo
			codice/€	codice/€	codice/€	codice/€		
maniglia parte femmina, pezzo		18	3226355 8,18	3249426 7,55	3226347 6,29	3249434 6,29	10	20

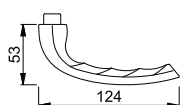

Indicazione per versione femmina:

Utilizzo esclusivamente con i vari tipi di **quadri HOPPE** (pieno, espansione o cambio pieno), vedi pag. 608 e successive.

Utilizzabile con placca 3218K a pag. 552 e rosetta 830 a pag. 553.



Quadro Rapido

Toulon - 1737/843K

duraplus®

Mezza guarnitura con rosetta HOPPE in alluminio senza bocchetta per porte d'ingresso (lato interno):

- guida: maniglia sciolta, molla di richiamo reversibile ambidestra, anello di guida esente da manutenzione
- versione: per **HOPPE Quadro Rapido** con quadro pieno HOPPE (versione femmina)
- sottocostruzione: resina
- fissaggio: coprivite, viti multiuso

descrizione	8	F1	conf.	im- ballo
		codice/€		
mezza guarnitura senza bocchetta		11844498 18,82	1	10

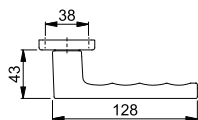
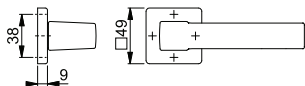

Indicazione per versione femmina:

Utilizzo esclusivamente con i vari tipi di **quadri HOPPE** (pieno, espansione o cambio pieno), vedi pag. 608 e successive.





M459P

duranorm®

Bocchetta HOPPE in ottone per porte d'ingresso:

- fissaggio: visibile, per viti multiuso



descrizione	foro	F41	F71	conf.	imballo
		codice/€	codice/€		
bocchetta, pezzo		1652721 7,02	526116 5,85	50	50
		1652748 7,02	526109 5,85	50	50
bocchetta con copritoppa, pezzo		1652801 7,02	528189 5,85	50	50

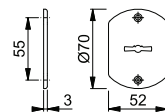

49/62P

duranorm®

Pomolino con rosetta senza bocchetta per limitatore d'apertura HOPPE in alluminio per porte d'ingresso (lato interno):

- guida: pomolo sciolto
- versione: per perni in acciaio
- fissaggio: con vite a brugola

9

descrizione		F1	conf.	imballo
		codice/€		
pomolino con rosetta per limitatore d'apertura, pezzo		1978078 11,40	50	50

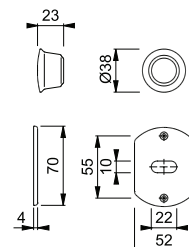

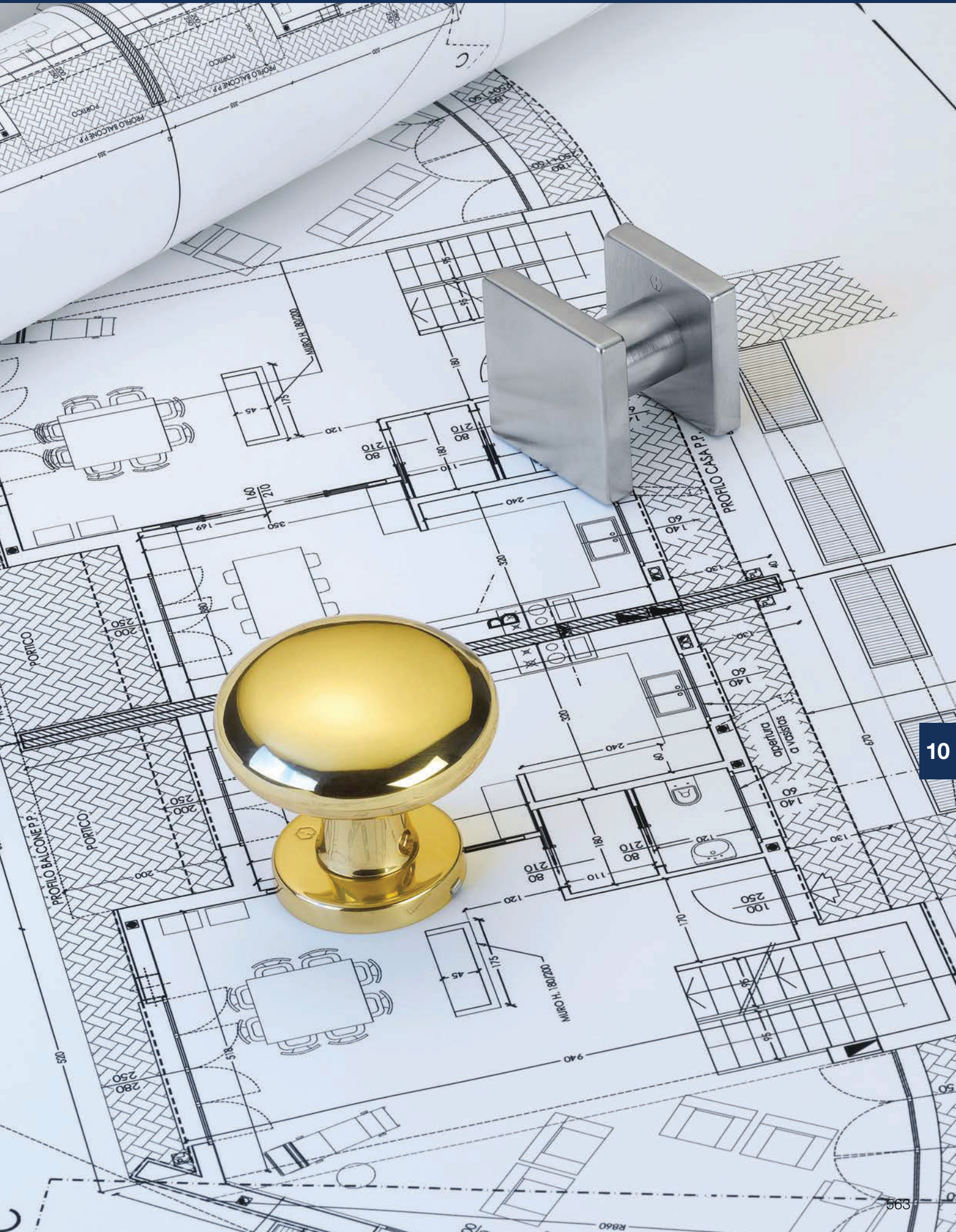





10

fascino e unicità **duravert®**

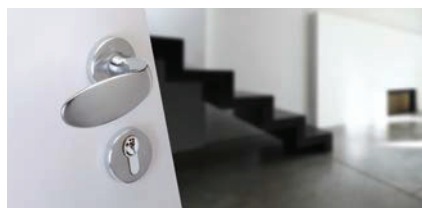

Linea prodotto duravert®

fascino e unicità

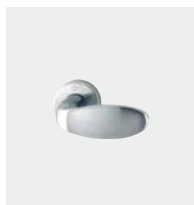

Genova
M35G
pag. 567





Genova - M35G/19

duravert®

Pomolo con rosetta HOPPE in ottone per porte d'ingresso:

- guida: pomolo zancato fisso, con foro quadro
- sottocostruzione: acciaio
- fissaggio: coprivite, unilaterale, viti multiuso, sistema di fissaggio per pomoli con rosetta



descrizione			F45-R				conf.	imballo
			codice/€					
pomolo con rosetta, pezzo			2409459 52,36			2	12	

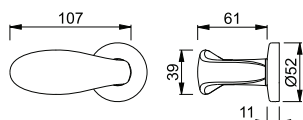

Resista® è garantito su tutte le superfici che contengono la lettera **R** nel codice finitura.

Resista®

Fissaggio per porte in legno incluso.



Quadro Rapido

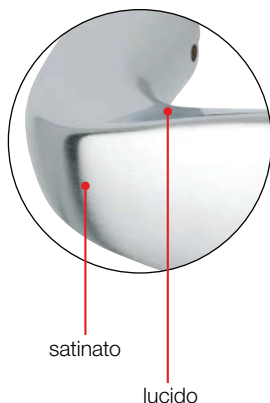

Genova - M35G

duravert®

Pomolo parte femmina HOPPE in ottone per porte d'ingresso:

- guida: pomolo sciolto
- versione: per **HOPPE Quadro Rapido** con quadro pieno HOPPE



descrizione			F45-R				conf.	imballo
			codice/€					
pomolo parte femmina, pezzo		8	3248351 43,63			2	12	

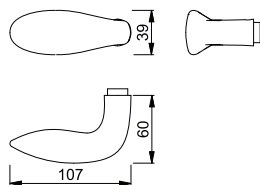

Resista® è garantito su tutte le superfici che contengono la lettera **R** nel codice finitura.

Resista®

Indicazione per versione femmina:

Utilizzo esclusivamente con i vari tipi di **quadri HOPPE** (pieno, espansione o cambio pieno), vedi pag. 608 e successive.

10





10

plusvalore **duraplus®**

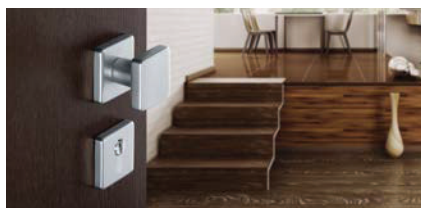

Linea prodotto duraplus®

plusvalore



Verona
M51
pag. 571



(M)33
pag. 572, 580

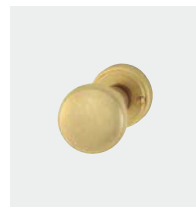

M40
pag. 573



(M)43
pag. 573, 580

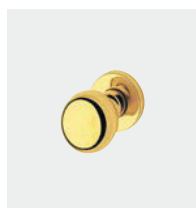

M45
pag. 573

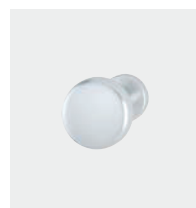

(M)63
pag. 574, 583

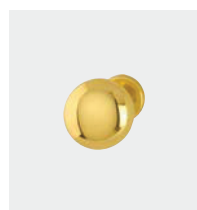

M81H
pag. 575

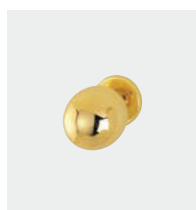

M83
pag. 575

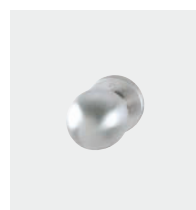

(E)50
pag. 576, 585

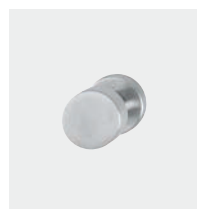

(E)58
pag. 577, 582

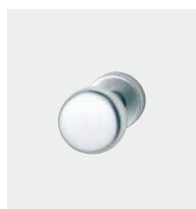

53
pag. 581

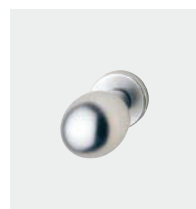

60L
pag. 583



52G
pag. 588





Verona - M51G/42

duraplus®

Pomolo con rosetta HOPPE in ottone per porte d'ingresso:

- guida: pomolo zancato fisso, con foro quadro
- sottocostruzione: acciaio, perni
- fissaggio: coprivate, unilaterale, viti multiuso, sistema di fissaggio per pomoli con rosetta



descrizione			F41-R	F71	F77-R	conf.	im-ballo
			codice/€	codice/€	codice/€		
pomolo con rosetta, pezzo			2381601 51,33	2381581 39,48	2381628 55,28	2	12

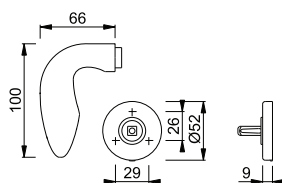

Resista® è garantito su tutte le superfici che contengono la lettera **R** nel codice finitura.

Resista®

Fissaggio per porte in legno incluso.



Verona - M51G/30P

duraplus®

Pomolo con rosetta HOPPE in ottone per porte a profilo:

- guida: pomolo zancato fisso, con foro quadro, ambidestro
- sottocostruzione: acciaio
- fissaggio: coprivate, viti multiuso, sistema di fissaggio per pomoli con rosetta



descrizione			F41-R	F71	F77-R	conf.	im-ballo
			codice/€	codice/€	codice/€		
pomolo con rosetta (fisso), pezzo			2641178 37,10	2641143 28,54	2641186 39,96	2	12

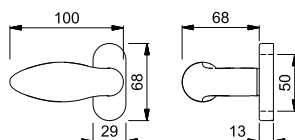

Resista® è garantito su tutte le superfici che contengono la lettera **R** nel codice finitura.

Resista®

Abbinabile con la bocchetta M30PS a pag. 335.

Fissaggio per porte in legno incluso.

10



M33/42K/42KS

duraplus®

Guarnitura con rosetta e bocchetta HOPPE in ottone per porte d'ingresso:

- guida: maniglie sciolte, molle di richiamo reversibili ambidestre, anelli di guida esenti da manutenzione
- versione: quadro a profilo HOPPE (versione maschio/femmina)
- sottocostruzione: resina
- fissaggio: coprivite, viti multiuso



descrizione			foro	F41-R	F71	F77-R	conf.	im-ballo
				codice/€	codice/€	codice/€		
guarnitura con pomolo	36-75	8		1785188 102,54	1785145 78,88	2029991 110,43	1	10

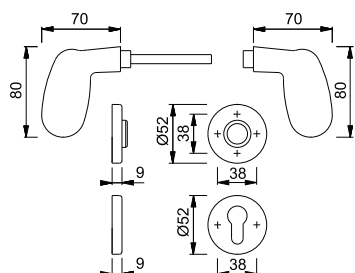

Resista® è garantito su tutte le superfici che contengono la lettera **R** nel codice finitura.

Resista®



M33/30P

duraplus®

Pomolo con rosetta HOPPE in ottone per porte a profilo:

- guida: pomolo zancato fisso, con foro quadro, ambidestro
- sottocostruzione: acciaio
- fissaggio: coprivite, viti multiuso, sistema di fissaggio per pomoli con rosetta



descrizione				F41-R	F71	F73	F77-R	conf.	im-ballo
				codice/€	codice/€	codice/€	codice/€		
pomolo con rosetta (fisso), pezzo				2641223 56,70	2641207 43,62	2641215 47,98	2641231 61,06	2	12

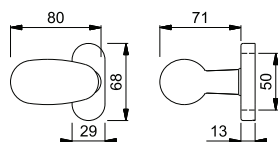

Resista® è garantito su tutte le superfici che contengono la lettera **R** nel codice finitura.

Resista®

Abbinabile con la bocchetta M30PS a pag. 335.

Fissaggio per porte in legno incluso.



M33

duraplus®

Pomolo parte femmina HOPPE in ottone per porte d'ingresso:

- guida: pomolo sciolto
- versione: per quadro a profilo HOPPE



descrizione				F41-R	F71	F77-R	conf.	im-ballo
				codice/€	codice/€	codice/€		
pomolo parte femmina, pezzo		8		1749700 43,63	768295 33,56	2230141 46,99	2	12

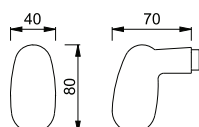

Resista® è garantito su tutte le superfici che contengono la lettera **R** nel codice finitura.

Resista®





M40HE/15K-2

duraplus®

Pomolo con rosetta HOPPE in ottone per porte d'ingresso:

- guida: pomolo fisso, con filetto
- versione: adattatore filettato
- sottocostruzione: resina
- fissaggio: visibile, viti multiuso



descrizione			F54	F55	F56	F76	conf.	imballo
			codice/€	codice/€	codice/€	codice/€		
pomolo con rosetta, pezzo			3039445 46,08	3039461 46,08	3039470 46,08	3039488 46,08	1	6

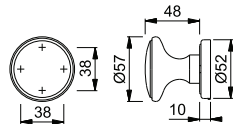



M43/843

duraplus®

Pomolo con rosetta HOPPE in ottone per porte d'ingresso:

- guida: pomolo fisso, con foro quadro
- sottocostruzione: acciaio
- fissaggio: coprivate, unilaterale, viti multiuso, sistema di fissaggio per pomoli con rosetta



descrizione			F41-R	F49-R	F71	F77-R	conf.	imballo
			codice/€	codice/€	codice/€	codice/€		
pomolo con rosetta, pezzo			3396143 77,21	3396151 77,21	3396135 59,39	3396178 83,15	2	12

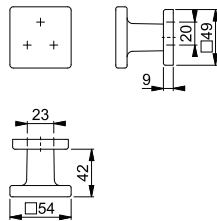

Resista® è garantito su tutte le superfici che contengono la lettera **R** nel codice finitura.

Resista®

Fissaggio per porte in legno incluso.

10





M45/42K

duraplus®

Coppia pomoli con rosetta HOPPE in ottone senza bocchetta per porte d'ingresso:

- guida: pomoli sciolti, anelli di guida esenti da manutenzione
- versione: quadro a profilo HOPPE (versione femmina/femmina)
- sottocostruzione: resina
- fissaggio: coprivate, viti multiuso



descrizione			F41-R	F71	conf.	imballo
			codice/€	codice/€		
pomolo con rosetta, coppia	20-89	8		1795538 53,90	1	6
pomolo con rosetta, pezzo			2360042 38,22	525539 29,40	2	12

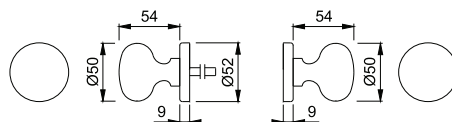

Resista® è garantito su tutte le superfici che contengono la lettera **R** nel codice finitura.

Resista®



M63/15K-2

duraplus®

Pomolo con rosetta HOPPE in ottone per porte d'ingresso:

- guida: pomolo fisso, con filetto
- versione: adattatore filettato
- sottocostruzione: resina
- fissaggio: visibile, viti multiuso



descrizione			F54	F55	F56	F76	conf.	imballo
			codice/€	codice/€	codice/€	codice/€		
pomolo con rosetta, pezzo			2464933 40,52	2464941 40,52	2464950 40,52	2464968 40,52	1	6

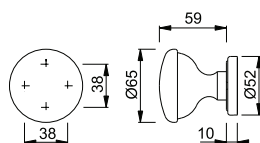

M63/42K

duraplus®

Pomolo con rosetta HOPPE in ottone per porte d'ingresso:

- guida: pomolo fisso, con filetto
- versione: adattatore filettato
- sottocostruzione: resina
- fissaggio: coprivite, viti multiuso



descrizione			F41-R	F49-R	F71	F72	conf.	imballo
			codice/€	codice/€	codice/€	codice/€		
pomolo con rosetta, pezzo			799770 39,54	799763 39,54	657063 30,41	804023 36,49	2	12
descrizione			F73	F77-R			conf.	imballo
pomolo con rosetta, pezzo			799756 33,45	799718 42,58			2	12

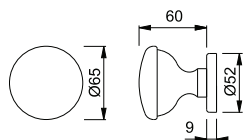

Resista® è garantito su tutte le superfici che contengono la lettera **R** nel codice finitura.

Resista®







M81H/42

duraplus®

Pomolo con rosetta HOPPE in ottone per porte d'ingresso:

- guida: pomolo fisso, con filetto
- versione: adattatore filettato
- sottocostruzione: acciaio, perni
- fissaggio: coprivite, unilaterale, viti multiuso, sistema di fissaggio per pomoli con rosetta



descrizione			F41-R	F49-R	F71	F73	conf.	imballo
			codice/€	codice/€	codice/€	codice/€		
pomolo con rosetta, pezzo			3055621 45,43	3109108 45,43	3055630 34,95	3055648 38,44	2	12
descrizione			F77-R				conf.	imballo
pomolo con rosetta, pezzo			3055656 48,93					

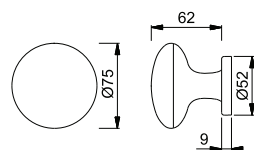

Resista® è garantito su tutte le superfici che contengono la lettera **R** nel codice finitura.

Resista®

Fissaggio per porte in legno incluso.





M83/42K

duraplus®

Pomolo con rosetta HOPPE in ottone per porte d'ingresso:

- guida: pomolo fisso, con filetto
- versione: adattatore filettato
- sottocostruzione: resina
- fissaggio: coprivite, viti multiuso



descrizione			F41-R	F71	F73	F77-R	conf.	imballo
			codice/€	codice/€	codice/€	codice/€		
pomolo con rosetta, pezzo			668335 51,33	527731 39,48	1714371 43,43	1856741 55,28	2	12

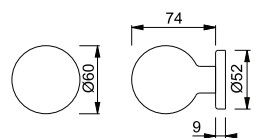

Resista® è garantito su tutte le superfici che contengono la lettera **R** nel codice finitura.

Resista®

10



■ E50/42K

duraplus®

Pomolo con rosetta HOPPE in acciaio inox per porte d'ingresso (lato esterno):

- guida: pomolo fisso, con filetto
- versione: adattatore filettato
- sottocostruzione: resina
- fissaggio: coprivite, unilaterale, viti multiuso, sistema di fissaggio per pomoli con rosetta



descrizione			F69	F69-S			conf.	imballo
			codice/€	codice/€				
pomolo con rosetta, pezzo			2607543 66,46	3786408 77,94			2	10

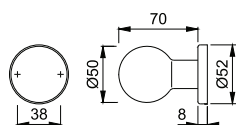

La lettera **S** nel codice finitura indica SecuSan®, la superficie antimicrobica. Adatta esclusivamente per uso in ambienti interni.

SecuSan®



■ E50G/55

duraplus®

Pomolo con rosetta HOPPE in acciaio inox per porte a profilo:

- guida: pomolo zancato fisso
- versione: per quadro cambio pieno a profilo FDW HOPPE
- sottocostruzione: zama
- fissaggio: coprivite, tasselli in resina (viti per tasselli, dadi ciechi per porte in alluminio o perni ad espansione per porte in resina da ordinare separatamente)



descrizione			F69				conf.	imballo
			codice/€					
pomolo con rosetta (fisso), pezzo			3165345 92,05				2	12

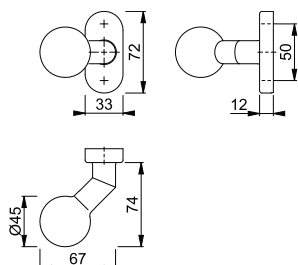

Abbinabile con le bocchette E55S a pag. 344 e E55KS a pag. 344.

Materiale di fissaggio vedi pag. 615 e successive.





■ **E50G/55**

duraplus®

Pomolo con rosetta HOPPE in acciaio inox per porte a profilo:

- guida: pomolo zancato in versione fisso/girevole, molla di richiamo, anello di guida esente da manutenzione
- versione: per quadro pieno a profilo HOPPE
- sottocostruzione: resina con piastra in acciaio
- fissaggio: coprivate, tasselli in resina (viti per tasselli, dadi ciechi per porte in alluminio o perni ad espansione per porte in resina da ordinare separatamente)



descrizione			F69				conf.	imballo
			codice/€					
pomolo con rosetta (fisso/girevole) con molla di richiamo, pezzo		8	3165388 92,05				2	12

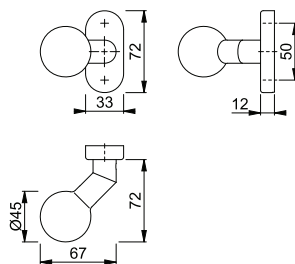

Abbinabile con le bocchette E55S a pag. 344 e E55KS a pag. 344.

Materiale di fissaggio vedi pag. 615 e successive.



■ **E58/42K**



duraplus®

Pomolo con rosetta HOPPE in acciaio inox per porte d'ingresso (lato esterno):

- guida: pomolo fisso, con filetto
- versione: adattatore filettato
- sottocostruzione: resina
- fissaggio: coprivate, unilaterale, viti multiuso, sistema di fissaggio per pomoli con rosetta



10

descrizione			F69				conf.	imballo
			codice/€					
pomolo con rosetta, pezzo			2607826 45,95				2	12

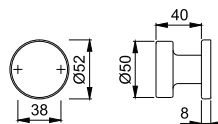



■ E58G/44

duraplus®

Pomolo con rosetta HOPPE in acciaio inox per porte a profilo:

- guida: pomolo zancato fisso
- versione: per quadro cambio pieno a profilo FDW HOPPE
- sottostruzione: zama
- fissaggio: coprivite, tasselli in resina (viti per tasselli, dadi ciechi per porte in alluminio o perni ad espansione per porte in resina da ordinare separatamente)



descrizione			F69				conf.	imballo
			codice/€					
pomolo con rosetta (fisso), pezzo			3593112 88,55				2	12

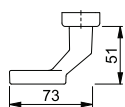
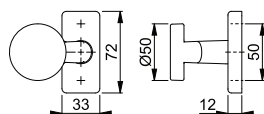

Abbinabile con la bocchetta E44S a pag. 343.

Materiale di fissaggio vedi pag. 615 e successive.



■ E58G/44

duraplus®

Pomolo con rosetta HOPPE in acciaio inox per porte a profilo:

- guida: pomolo zancato in versione fisso/girevole, molla di richiamo, anello di guida esente da manutenzione
- versione: per quadro pieno a profilo HOPPE
- sottostruzione: zama
- fissaggio: coprivite, tasselli in resina (viti per tasselli, dadi ciechi per porte in alluminio o perni ad espansione per porte in resina da ordinare separatamente)



descrizione			F69				conf.	imballo
			codice/€					
pomolo con rosetta (fisso/girevole) con molla di richiamo, pezzo		8	3593155 88,55				2	12

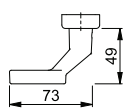
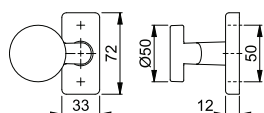

Abbinabile con la bocchetta E44S a pag. 343.

Materiale di fissaggio vedi pag. 615 e successive.





■ **E58G/55**

duraplus®

Pomolo con rosetta HOPPE in acciaio inox per porte a profilo:

- guida: pomolo zancato fisso
- versione: per quadro cambio pieno a profilo FDW HOPPE
- sottocostruzione: zama
- fissaggio: coprivite, tasselli in resina (viti per tasselli, dadi ciechi per porte in alluminio o perni ad espansione per porte in resina da ordinare separatamente)



descrizione			F69	F69-S			conf.	im-ballo
			codice/€	codice/€				
pomolo con rosetta (fisso), pezzo			3165476 86,76	3741728 98,24			2	12

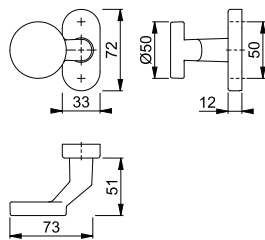

La lettera **S** nel codice finitura indica SecuSan®, la superficie antimicrobica. Adatta esclusivamente per uso in ambienti interni.

SecuSan®

Abbinabile con le bocchette E55S a pag. 344 e E55KS a pag. 344.

Materiale di fissaggio vedi pag. 615 e successive.



■ **E58G/55**



duraplus®

Pomolo con rosetta HOPPE in acciaio inox per porte a profilo:

- guida: pomolo zancato in versione fisso/girevole, molla di richiamo, anello di guida esente da manutenzione
- versione: per quadro pieno a profilo HOPPE
- sottocostruzione: resina con piastra in acciaio
- fissaggio: coprivite, tasselli in resina (viti per tasselli, dadi ciechi per porte in alluminio o perni ad espansione per porte in resina da ordinare separatamente)



10

descrizione			F69	F69-S			conf.	im-ballo
			codice/€	codice/€				
pomolo con rosetta (fisso/girevole) con molla di richiamo, pezzo		8	3165521 86,76	3741752 98,24			2	12

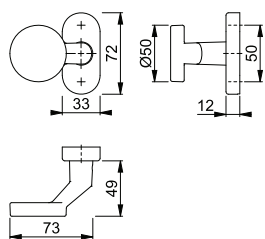

La lettera **S** nel codice finitura indica SecuSan®, la superficie antimicrobica. Adatta esclusivamente per uso in ambienti interni.

SecuSan®

Abbinabile con le bocchette E55S a pag. 344 e E55KS a pag. 344.

Materiale di fissaggio vedi pag. 615 e successive.





33

duraplus®

Coppia pomoli HOPPE in alluminio per porte d'ingresso:

- guida: pomoli zancati sciolti
- versione: quadro a profilo HOPPE (versione femmina/femmina)

descrizione			F1	F4	F9	conf.	imballo
			codice/€	codice/€	codice/€		
pomolo, coppia	50-69	8	832453 24,30	510917 26,73		2	12
pomolo parte femmina, pezzo		8	565467 12,15	510894 13,37	1914883 13,37	2	12

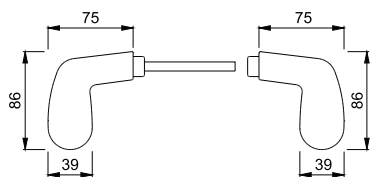

Abbinabile con le rosette e bocchette 42K, 42KS, 30P e 30PS a pag. 345, 345, 351 e 351.







43H/843

duraplus®

Pomolo con rosetta HOPPE in alluminio per porte d'ingresso:

- guida: pomolo fisso, con foro quadro
- sottocostruzione: acciaio
- fissaggio: coprivite, unilaterale, viti multiuso, sistema di fissaggio per pomoli con rosetta

descrizione			F1	F9	F31-1	F33-1	conf.	imballo
			codice/€	codice/€	codice/€	codice/€		
pomolo con rosetta, pezzo			11590233 29,37	11590257 32,30	11590269 36,71	11884113 38,17	2	12
descrizione			F94-1	F9016M	F9714M		conf.	imballo
pomolo con rosetta, pezzo			11845867 36,71	11659518 32,30	11630346 32,30		2	12

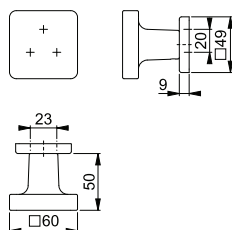



53H/42K

duraplus®

Pomolo con rosetta HOPPE in alluminio per porte d'ingresso:

- guida: pomolo fisso, con filetto
- versione: adattatore filettato
- sottocostruzione: resina
- fissaggio: coprivate, unilaterale, per viti multiuso, sistema di fissaggio per pomoli con rosetta

descrizione			F1	F4			conf.	imballo
			codice/€	codice/€				
pomolo con rosetta, pezzo			814787 17,69	814817 19,45			2	12

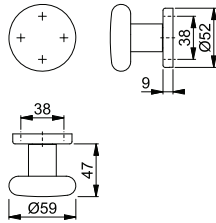

53H/60

duraplus®

Pomolo con rosetta HOPPE in alluminio per porte d'ingresso:

- guida: pomolo sciolto, con filetto
- versione: con perno
- fissaggio: coprivate, dall'interno, perno M8 con dado cieco

descrizione			F1	F3	F4			conf.	imballo
			codice/€	codice/€	codice/€				
pomolo con rosetta, pezzo	40-50	M8	691661 18,75	696291 20,63	518074 20,63			2	12

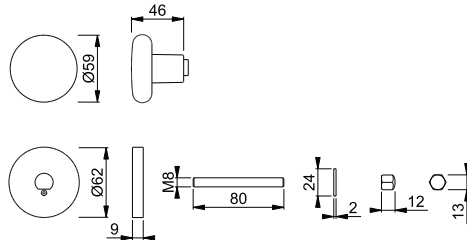

53S/42K

duraplus®

Pomolo con rosetta HOPPE in alluminio per porte d'ingresso:

- guida: pomolo fisso, con filetto
- versione: adattatore filettato
- sottocostruzione: resina
- fissaggio: coprivate, unilaterale, per viti multiuso, sistema di fissaggio per pomoli con rosetta

descrizione			F1	F4			conf.	imballo
			codice/€	codice/€				
pomolo con rosetta, pezzo			814961 12,08	814978 13,29			2	12

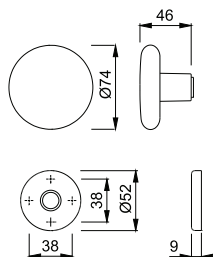





58/42K

duraplus®

Pomolo con rosetta HOPPE in alluminio per porte d'ingresso:

- guida: pomolo fisso, con filetto
- versione: adattatore filettato
- sottostruttura: resina
- fissaggio: coprivite, unilaterale, per viti multiuso, sistema di fissaggio per pomoli con rosetta

descrizione			F9	F9714M			conf.	imballo
			codice/€	codice/€				
pomolo con rosetta (fisso), pezzo			3502891 37,78	11797095 37,78			2	12

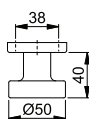
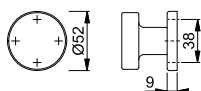



Quadro Rapido

58/42KV/42KV

duraplus®

Guarnitura cambio con rosetta HOPPE in alluminio senza bocchetta e senza maniglia, per porte d'ingresso:

- guida: esterno con pomolo fisso, interno per maniglia sciolta, molla di richiamo reversibile ambidestra, anello di guida esente da manutenzione
- versione: **HOPPE Quadro Rapido** con quadro cambio pieno FDW HOPPE (versione femmina)
- sottostruttura: resina, perni
- fissaggio: coprivite, passante, bidirezionale, viti multiuso

descrizione			F9714M				conf.	imballo
			codice/€					
guarnitura cambio (pomolo/senza maniglia) senza bocchetta	37-42	8	11801141 44,17				1	10

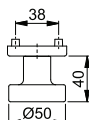
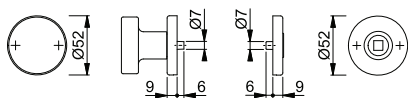



60L/42K

duraplus®

Pomolo con rosetta HOPPE in alluminio per porte d'ingresso:

- guida: pomolo fisso, con filetto
- versione: adattatore filettato
- sottocostruzione: resina
- fissaggio: coprivite, unilaterale, per viti multiuso, sistema di fissaggio per pomoli con rosetta

descrizione			F1	F4	F9	F9714M	conf.	imballo
			codice/€	codice/€	codice/€	codice/€		
pomolo con rosetta, pezzo			815074 32,30	814206 35,53	1790243 35,53	11797125 35,53	2	12

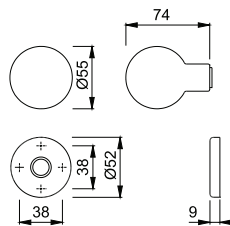

63-65/42K

duraplus®

Pomolo con rosetta HOPPE in alluminio per porte d'ingresso:

- guida: pomolo fisso, con filetto
- versione: adattatore filettato
- sottocostruzione: resina
- fissaggio: coprivite, unilaterale, per viti multiuso, sistema di fissaggio per pomoli con rosetta

descrizione			F1	F4			conf.	imballo
			codice/€	codice/€				
pomolo con rosetta, pezzo			814275 20,83	814282 22,91			2	12

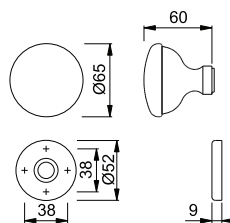

10





63-75/42K

duraplus®

Pomolo con rosetta HOPPE in alluminio per porte d'ingresso:

- guida: pomolo fisso, con filetto
- versione: adattatore filettato
- sottostruzione: resina
- fissaggio: coprivate, unilaterale, per viti multiuso, sistema di fissaggio per pomoli con rosetta

descrizione			F1	F4			conf.	imballo
			codice/€	codice/€				
pomolo con rosetta, pezzo			2047671 29,44	814299 32,38			2	12

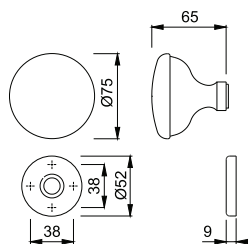



50G/44

duraplus®

Pomolo con rosetta HOPPE in alluminio per porte a profilo:

- guida: pomolo zancato in versione fisso/girevole, molla di richiamo, anello di guida esente da manutenzione
- versione: per quadro pieno a profilo HOPPE
- sottocostruzione: resina con piastra in acciaio
- fissaggio: coprivite, tasselli in resina (viti per tasselli, dadi ciechi per porte in alluminio o perni ad espansione per porte in resina da ordinare separatamente)

descrizione			F1				conf.	imballo
			codice/€					
pomolo con rosetta (fisso/girevole) con molla di richiamo, pezzo		8	3592890 58,29			2	12	

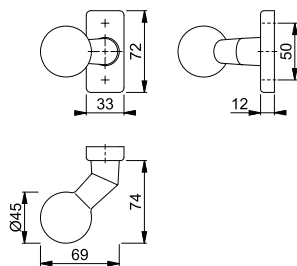

Abbinabile con la bocchetta 44S a pag. 352.

Materiale di fissaggio vedi pag. 615 e successive.



50G/55

duraplus®

Pomolo con rosetta HOPPE in alluminio per porte a profilo:

- guida: pomolo zancato fisso
- versione: per quadro cambio pieno a profilo FDW HOPPE
- sottocostruzione: zama
- fissaggio: coprivite, tasselli in resina (viti per tasselli, dadi ciechi per porte in alluminio o perni ad espansione per porte in resina da ordinare separatamente)

descrizione			F1				conf.	imballo
			codice/€					
pomolo con rosetta (fisso), pezzo			3163569 58,29			2	12	

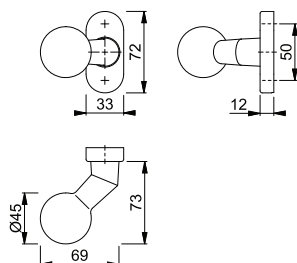

Abbinabile con la bocchetta 55S a pag. 352.

Materiale di fissaggio vedi pag. 615 e successive.

10





50G/55

duraplus®

Pomolo con rosetta HOPPE in alluminio per porte a profilo:

- guida: pomolo zancato in versione fisso/girevole, molla di richiamo, anello di guida esente da manutenzione
- versione: per quadro pieno a profilo HOPPE
- sottocostruzione: resina con piastra in acciaio
- fissaggio: coprivite, tasselli in resina (viti per tasselli, dadi ciechi per porte in alluminio o perni ad espansione per porte in resina da ordinare separatamente)

descrizione			F1				conf.	imballo
			codice/€					
pomolo con rosetta (fisso/girevole) con molla di richiamo, pezzo		8	3163905 58,29				2	12

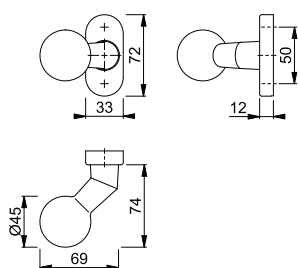

Abbinabile con la bocchetta 55S a pag. 352.

Materiale di fissaggio vedi pag. 615 e successive.





58G/44

duraplus®

Pomolo con rosetta HOPPE in alluminio per porte a profilo:

- guida: pomolo zancato fisso
- versione: per quadro cambio pieno a profilo FDW HOPPE
- sottocostruzione: zama
- fissaggio: coprivite, tasselli in resina (viti per tasselli, dadi ciechi per porte in alluminio o perni ad espansione per porte in resina da ordinare separatamente)

descrizione			F1				conf.	imballo
			codice/€					
pomolo con rosetta (fisso), pezzo			3596111 34,86				2	12

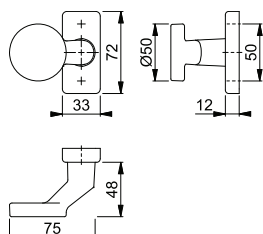

Abbinabile con la bocchetta 44S a pag. 352.

Materiale di fissaggio vedi pag. 615 e successive.



58G/44

duraplus®

Pomolo con rosetta HOPPE in alluminio per porte a profilo:

- guida: pomolo zancato in versione fisso/girevole, molla di richiamo, anello di guida esente da manutenzione
- versione: per quadro pieno a profilo HOPPE
- sottocostruzione: zama
- fissaggio: coprivite, tasselli in resina (viti per tasselli, dadi ciechi per porte in alluminio o perni ad espansione per porte in resina da ordinare separatamente)

descrizione			F1				conf.	imballo
			codice/€					
pomolo con rosetta (fisso/girevole) con molla di richiamo, pezzo		8	3596161 34,86			2	12	

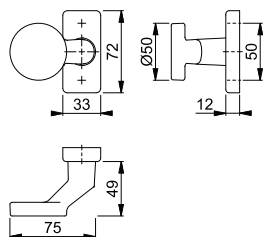

Abbinabile con la bocchetta 44S a pag. 352.

Materiale di fissaggio vedi pag. 615 e successive.



58G/55

duraplus®

Pomolo con rosetta HOPPE in alluminio per porte a profilo:

- guida: pomolo zancato fisso
- versione: per quadro cambio pieno a profilo FDW HOPPE
- sottocostruzione: zama
- fissaggio: coprivite, tasselli in resina (viti per tasselli, dadi ciechi per porte in alluminio o perni ad espansione per porte in resina da ordinare separatamente)

descrizione			F1				conf.	imballo
			codice/€					
pomolo con rosetta (fisso), pezzo			3164262 34,86			2	12	

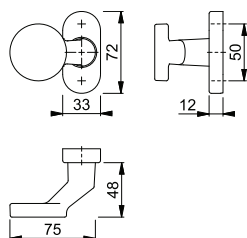

Abbinabile con la bocchetta 55S a pag. 352.

Materiale di fissaggio vedi pag. 615 e successive.

10



58G/55

duraplus®

Pomolo con rosetta HOPPE in alluminio per porte a profilo:

- guida: pomolo zancato in versione fisso/girevole, molla di richiamo, anello di guida esente da manutenzione
- versione: per quadro pieno a profilo HOPPE
- sottocostruzione: resina con piastra in acciaio
- fissaggio: coprivite, tasselli in resina (viti per tasselli, dadi ciechi per porte in alluminio o perni ad espansione per porte in resina da ordinare separatamente)

descrizione			F1				conf.	imballo
			codice/€					
pomolo con rosetta (fisso/girevole) con molla di richiamo, pezzo		8	3162321 34,86				2	12

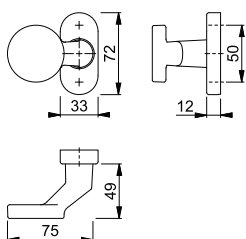

Abbinabile con la bocchetta 55S a pag. 352.

Materiale di fissaggio vedi pag. 615 e successive.



52G/22

duranorm®

Pomolo con rosetta HOPPE in alluminio per porte a profilo:

- guida: pomolo zancato fisso
- fissaggio: visibile, per viti multiuso

descrizione			F1		F9005		conf.	imballo
			codice/€		codice/€			
pomolo con rosetta (fisso), pezzo			520008 30,36		535095 36,44		10	10

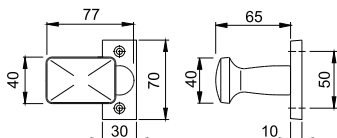

52G/22

duranorm®

Pomolo con rosetta HOPPE in alluminio per porte a profilo:

- guida: pomolo zancato in versione fisso/girevole, anello di guida esente da manutenzione
- versione: per quadro pieno HOPPE
- fissaggio: visibile, per viti multiuso

descrizione			F1				conf.	imballo
			codice/€					
pomolo con rosetta (fisso/girevole), pezzo		8x80	522194 30,36				10	10

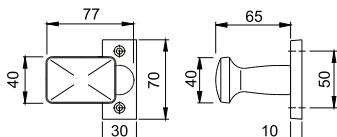

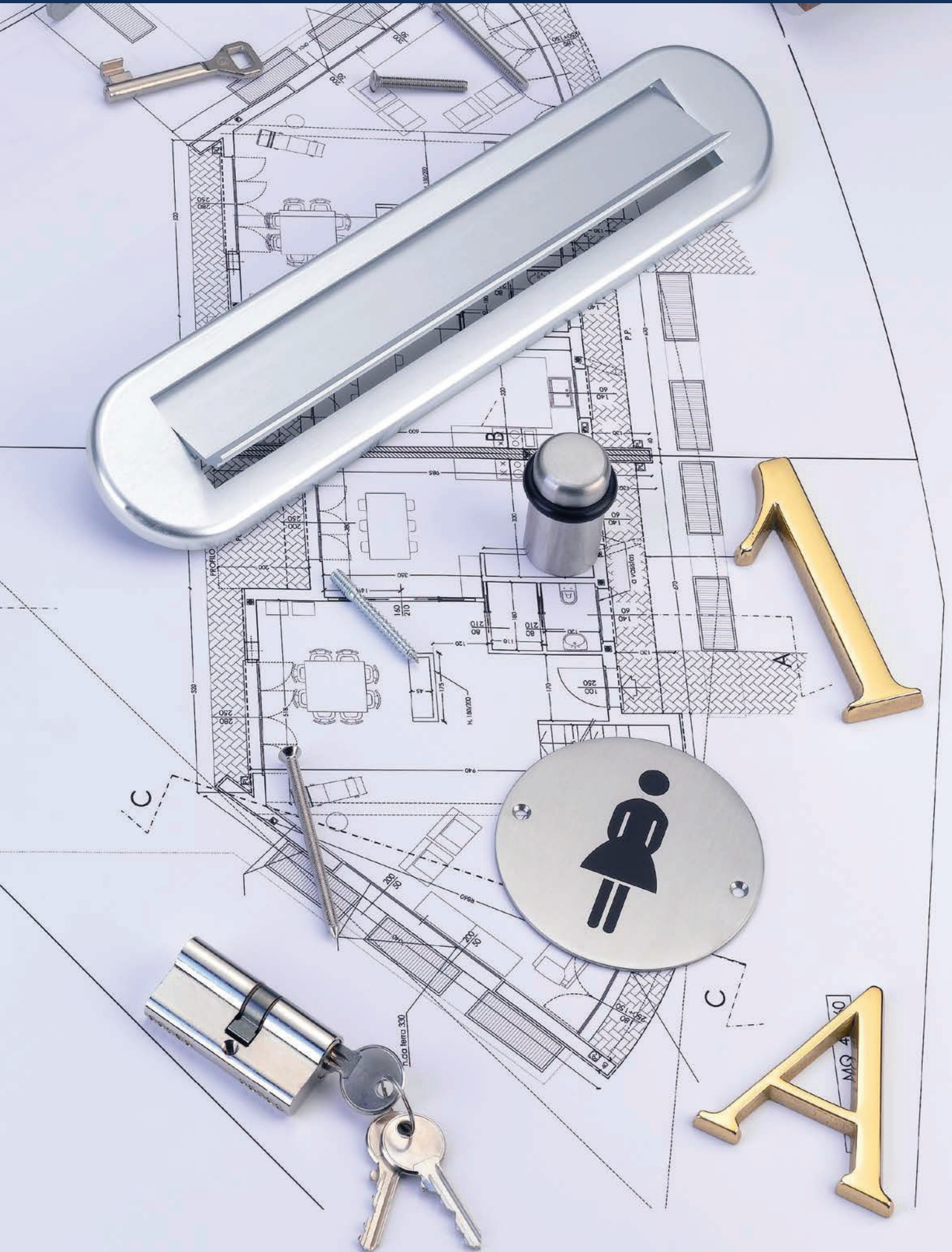

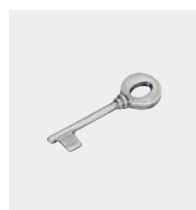

Chiave

pag. 591



155G/49

pag. 593



PSK-0735/U26

pag. 594



Maniglie per porte scorrevoli

pag. 596

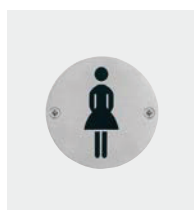

Pittogramma

pag. 591



M0693KH/U26

pag. 593



Articoli per porte basculanti

pag. 594



Maniglie per porte balcone

pag. 597



Fermaporta

pag. 592



M1693KH

pag. 593



Copricilindro

pag. 595





M449

Chiave HOPPE in ottone:



descrizione	F56				conf.	imballo
	codice/€					
chiave, pezzo				2465071 14,51	10	60

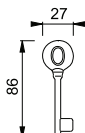

E663

Pittogramma HOPPE in acciaio inox:

- con descrizione
- fissaggio: visibile, viti multiuso

descrizione	pittogramma	F69			conf.	imballo
		codice/€				
pittogramma PUSH (spingere), pezzo	PULL (tirare)	605200	27,39		50	300
pittogramma PULL (tirare), pezzo	PUSH (spingere)	605217	27,39		50	300

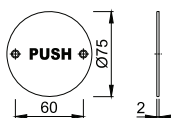

E664

Pittogramma HOPPE in acciaio inox:

- con pittogramma
- fissaggio: visibile, viti multiuso



descrizione	pittogramma	F69			conf.	imballo
		codice/€				
pittogramma WC senza barriere architettoniche, pezzo		605248	27,39		5	30
pittogramma WC donne, pezzo		605224	27,39		5	30
pittogramma WC uomini, pezzo		605231	27,39		5	30

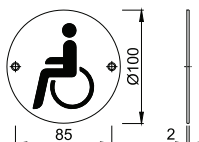



E665

Pittogramma HOPPE in acciaio inox:

- con pittogramma
- fissaggio: visibile, viti multiuso



descrizione	pittogramma	F69		conf.	imballo
		codice/€			
pittogramma WC senza barriere architettoniche, pezzo		605279 27,39		5	30
pittogramma WC donne, pezzo		605255 27,39		5	30
pittogramma WC uomini, pezzo		605262 27,39		5	30

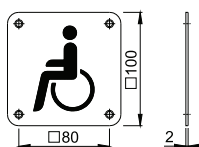

E484

Fermaporta a pavimento HOPPE in acciaio inox:

- con ammortizzatore in gomma
- fissaggio: visibile, vite multiuso e tasselli, piastrina di copertura per le viti



descrizione	F69		conf.	imballo
	codice/€			
fermaporta, pezzo	604531 15,24		5	25

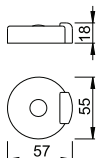

E487

Fermaporta a parete HOPPE in acciaio inox:

- con ammortizzatore in gomma
- fissaggio: coprivite, vite multiuso e tasselli



descrizione	F69		conf.	imballo
	codice/€			
fermaporta a parete, pezzo	606511 11,75		5	30





155G/49

duraplus®

Guarnitura con rosetta senza bocchetta HOPPE in alluminio per porte a profilo:

- guida: maniglie zancate in versione fisso/girevole, molle di richiamo, anelli di guida esenti da manutenzione
- versione: quadro pieno HOPPE
- copertura: piastrina di copertura parziale
- sottocostruzione: zama
- fissaggio: coprivite, per viti multiuso

descrizione			F1	F9005	F9010	F9714M	conf.	imballo
			codice/€	codice/€	codice/€	codice/€		
guarnitura (maniglia/maniglia) senza bocchetta	50-59	8	520466 48,79	521753 58,55	521739 48,79	521760 53,67	2	20

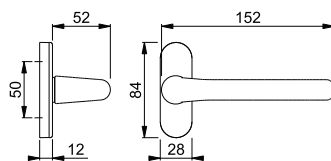

M0693KH/U26

duraplus®

Martellina DK HOPPE in ottone con collo ribassato:

- scatto: 90°
- copertura: piastrina di copertura parziale
- sottocostruzione: resina, perni
- quadro: quadro pieno HOPPE
- fissaggio: coprivite, per viti filettate M5
- particolarità: particolarmente adatta per finestre con saracinesche



descrizione	perni Ø		sporg. quadro viti	F41-R	F71	conf.	imballo
				codice/€	codice/€		
martellina DK con collo ribassato, pezzo	10	7	35	3226961	3226937	2	20
			senza	32,31	24,85		
			45	3226988	3226953		
			senza	32,31	24,85	2	20

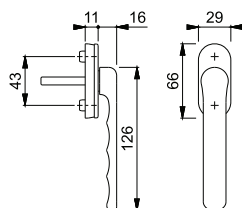

Resista® è garantito su tutte le superfici che contengono la lettera **R** nel codice finitura.

Resista®



Quadro Rapido

M1693KH

duraplus®

Maniglia versione maschio con collo ribassato HOPPE in ottone per porte a profilo:

- versione: **HOPPE Quadro Rapido** con quadro pieno HOPPE
- guida: per guarnitura sciolta



descrizione			F41-R	F71	F77-R	conf.	imballo
			codice/€	codice/€	codice/€		
maniglia parte maschio, pezzo		8/140	3513215 27,06	3513207 20,81	3513223 31,22	5	10

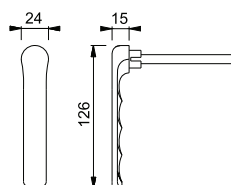

Resista® è garantito su tutte le superfici che contengono la lettera **R** nel codice finitura.

Resista®



PSK-0735/U26

duraplus®



Martellina DK HOPPE in alluminio per scorrevole parallelo:

- certificata secondo **DIN EN 13126-3: 2|3|180|-|0|1|5|0|0|3|C1** e **RAL-GZ 607/9**
- scatto: 90°
- copertura: piastrina di copertura parziale
- sottocostruzione: resina, perni
- quadro: quadro pieno HOPPE
- fissaggio: coprivite, per viti filettate M5



descrizione	perni Ø	sporg. quadro viti	F1	F4	F9	F9010	conf.	im- ballo
			codice/€	codice/€	codice/€	codice/€		
martellina PSK, pezzo	10	35	2085669	2085829		2085837	2	20
		senza 35 M5 x 45	18,96	19,86		18,06		
					2742032		2	20
					20,03			

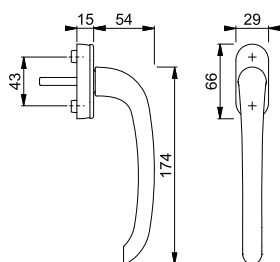

Tôkyô - 0710T/260G

duraplus®

Guarnitura con placca corta esterna HOPPE in alluminio per porte basculanti:

- guida: maniglie sciolte, anello di guida esente da manutenzione
- versione: quadro pieno HOPPE con filettatura interna (versione maschio/femmina)
- placca: con perni
- fissaggio: visibile dall'interno, passante, placca viti filettate M5, maniglia vite filettata M6

descrizione	distanza foro	F1	F4	conf.	im- ballo		
		codice/€	codice/€				
guarnitura per porte basculanti	8/45	70	2242871		5	20	
		67	2242610		5	20	
	8/55	70	2242927	2242919		5	20
		67	2242652	2242679		5	20
		24,12	26,53				
		24,12	26,53				

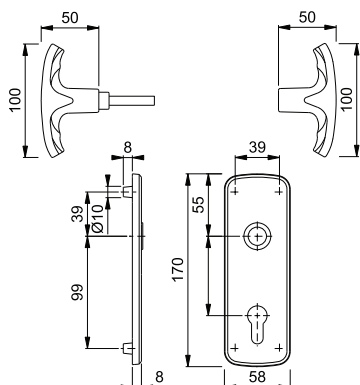



505P

Maniglia a ponte HOPPE in alluminio per porte basculanti (lato esterno):

- fissaggio: coprivite, dall'interno, vite filettata M5

descrizione	F1	F4	conf.	imballo
maniglia, pezzo	517244 3,37	517282 3,70	10	60
maniglia con campanella, pezzo	687770 3,37	683932 3,70	10	60

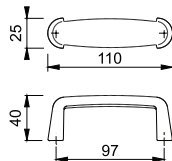

Campanella

Campanella HOPPE in resina compressa di corda per porte basculanti (lato interno):

- fissaggio: visibile, per viti multiuso

descrizione	nero	conf.	imballo
campanella, pezzo	535576 2,60	20	200

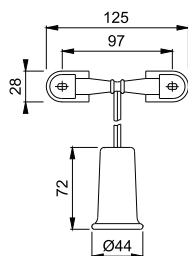

E795

Copricilindro HOPPE in acciaio inox:

- anello decorativo per foratura cilindro sagomato
- fissaggio: a incastro

descrizione	F69	conf.	imballo
copricilindro, pezzo	2904863 14,26	5	30

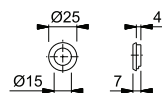



M423

duraplus®

Maniglia da incasso HOPPE in ottone per porte scorrevoli (lato esterno):

- fissaggio: coprivite, dall'interno, per viti filettate M6



descrizione			distanza foro	F78-R	F78-1-R	F84-R	F84-1-R	conf.	imballo
				codice/€	codice/€	codice/€	codice/€		
maniglia da incasso (esterno), pezzo				11725308 30,60	11725333 30,60	11725369 30,60	11725370 30,60	1	5
descrizione			distanza foro	F96-R	F96-1-R	F97-R	F97-1-R	conf.	imballo
maniglia da incasso (esterno), pezzo				11725345 30,60	11725357 30,60	11725315 30,60	11725321 30,60		

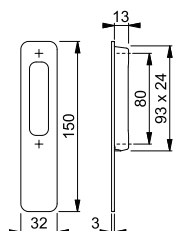

Resista® è garantito su tutte le superfici che contengono la lettera **R** nel codice finitura.

Resista®



420-1

duraplus®

Maniglia da incasso HOPPE in alluminio per porte scorrevoli (lato esterno):

- fissaggio: coprivite, dall'interno, per viti filettate M5
- particolarità: versione piatta

descrizione			distanza foro	F1	F9	F9016	conf.	imballo
				codice/€	codice/€	codice/€		
maniglia da incasso (esterno), pezzo				3419675 12,98	3419683 13,60	3419704 12,37	10	60

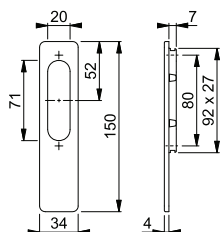

422-3

duraplus®

Maniglia da incasso HOPPE in alluminio per porte scorrevoli (lato esterno):

- fissaggio: coprivite, dall'interno, per viti filettate M6
- particolarità: versione piatta

descrizione			distanza foro	F1	F4	F9	F31-1	conf.	imballo
				codice/€	codice/€	codice/€	codice/€		
maniglia da incasso (esterno), pezzo				11730250 18,38	11730262 19,26	11730274 19,26	11730316 35,02	10	60
descrizione			distanza foro	F9016	F9714M			conf.	imballo
maniglia da incasso (esterno), pezzo				11730286 17,51	11730304 19,26				

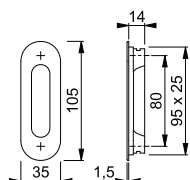



535

Maniglia HOPPE in alluminio per porte balcone:

- fissaggio: coprivite, viti multiuso

descrizione				F1	F4	F9	F9010	conf.	im- ballo
				codice/€	codice/€	codice/€	codice/€		
maniglia, pezzo				3873819 8,36	3943688 8,75	3943661 8,75	3950079 7,96	50	50
descrizione				F9016	F9714M			conf.	im- ballo
				codice/€	codice/€				
maniglia, pezzo				3976252 7,96	11622118 8,75			50	50

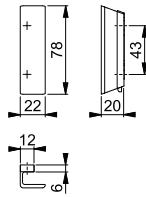

430

Maniglia HOPPE in alluminio per porte balcone:

- fissaggio: visibile, per viti multiuso

descrizione				F1	F3	F4	F9005	conf.	im- ballo
				codice/€	codice/€	codice/€	codice/€		
maniglia, pezzo				2586711 6,88		673568 7,21	704811 7,21	50	50
maniglia (senza viti), pezzo				517077 6,72	517107 7,04	517053 7,04	689200 7,04	50	50
descrizione				F9010	F9714M			conf.	im- ballo
				codice/€	codice/€				
maniglia, pezzo				517084 6,55				50	50
maniglia (senza viti), pezzo				611287 6,40	3339747 7,04			50	50

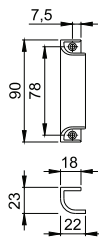

K435

Maniglia HOPPE in resina per porte balcone:

- fissaggio: coprivite, per viti multiuso

descrizione				F9003M	F9005M			conf.	im- ballo
				codice/€	codice/€				
maniglia (senza viti), pezzo				544301 5,36	635740 6,96			10	60

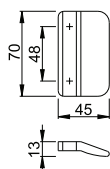

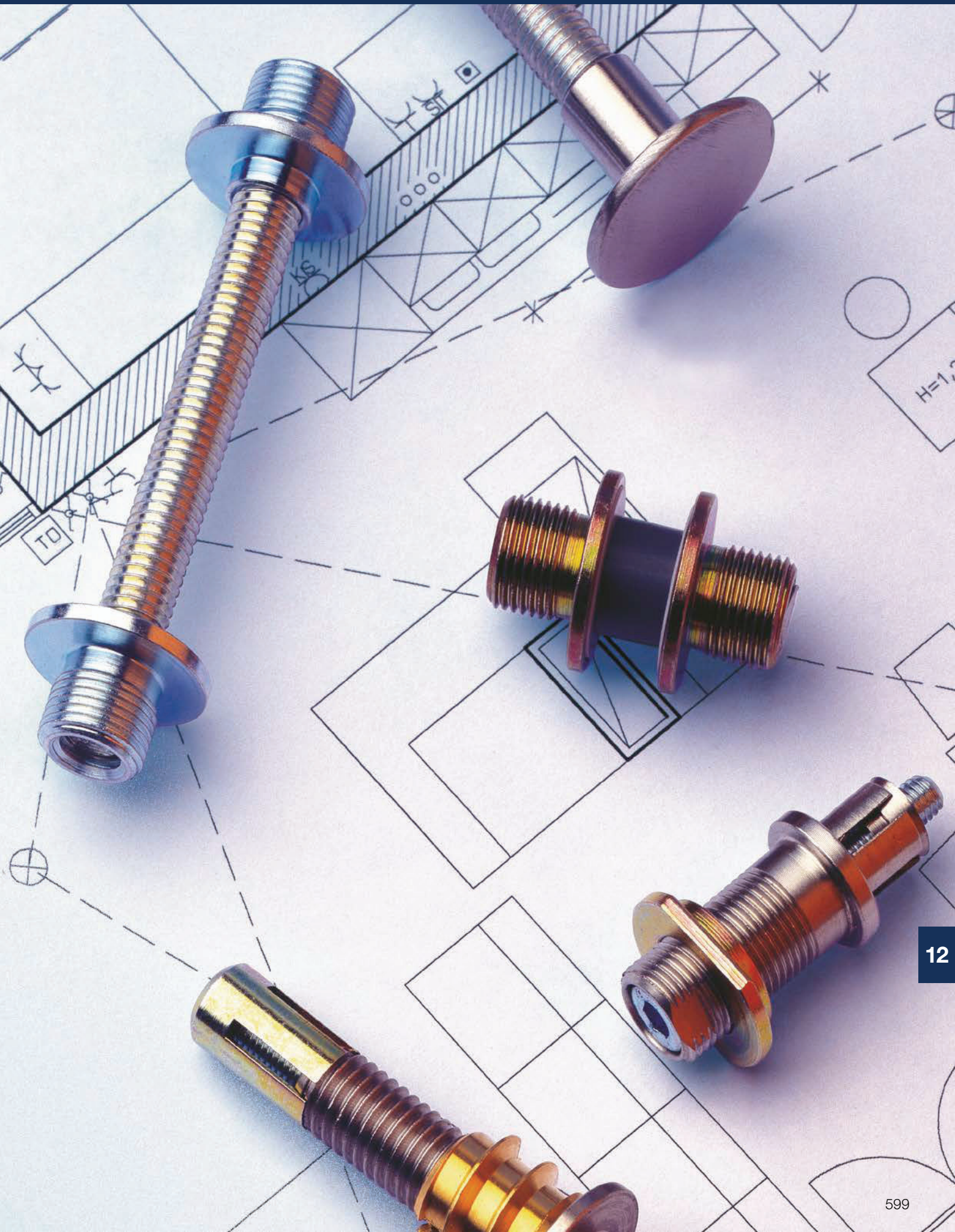



Sistemi di fissaggio per maniglioni

pag. 602



Moduli di montaggio per rosette

pag. 606



Quadri

pag. 608

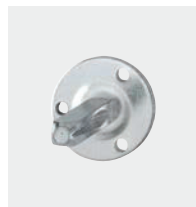

Sistemi di fissaggio per pomolo su rosetta

pag. 614



Riduttore

pag. 614

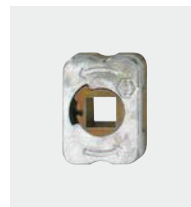

Molle di richiamo

pag. 615



Dima di foratura

pag. 615



Perni e chiave di montaggio

pag. 615



Anello di guida

pag. 616

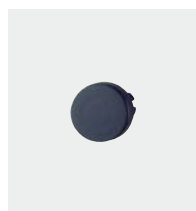

Tappo foro maniglia

pag. 616



Vite a brugola

pag. 616



Set viti

pag. 617



Set di fissaggio

pag. 618



Perni

pag. 621



Boccola per perni

pag. 623

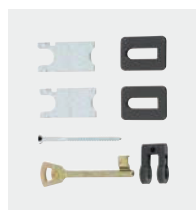

Kit patent

pag. 624



Giochi per martelline

pag. 625



Sistema di fissaggio no. 1

Sistema di fissaggio no. 1 HOPPE per maniglioni:

- fissaggio: per maniglioni singoli su profili in alluminio e PVC e porte in legno con anima in acciaio, eccezione porte con profilo monocamera
- **attenzione:** spessore minimo in zona di espansione 2 mm!

descrizione	misura V					conf.	imballo
		codice/€					
BS-100/B, pezzo	6-11	6522924 24,15				1	10
BS-101/B, pezzo	11-16	625864 24,15				1	10
BS-102/B, pezzo	16-21	625871 24,15				1	10
BS-103/B, pezzo	21-26	6293153 24,15				1	10
BS-104/B, pezzo	26-31	659616 24,15				1	10
BS-105/B, pezzo	31-36	654819 24,15				1	10
BS-106/B, pezzo	36-41	625888 24,15				1	10
BS-107/B, pezzo	41-46	8018681 24,15				1	10

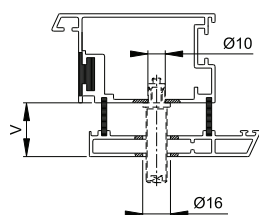

profilo in alluminio

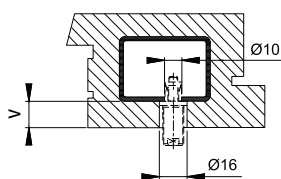

profilo in legno

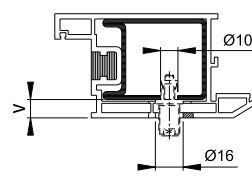

profilo in PVC

Nota:
Prezzo a singolo punto di fissaggio.



Sistema di fissaggio no. 2

Sistema di fissaggio no. 2 HOPPE per maniglioni:

- fissaggio: per maniglioni singoli su serramenti in legno

descrizione					conf.	imballo
	codice/€					
BS-201/B, pezzo	562879 29,87				1	10

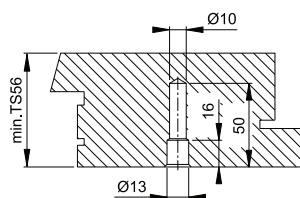

profilo in legno

Nota:
Prezzo a singolo punto di fissaggio.



Sistema di fissaggio no. 5

Sistema di fissaggio no. 5 HOPPE per maniglioni:

- fissaggio: per maniglioni a coppia su profili in alluminio, PVC e serramenti in legno

descrizione				codice/€				conf.	im- ballo
BS-501/B, pezzo	37-47			600168 13,07				1	10
BS-502/B, pezzo	47-57			763870 13,07				1	10
BS-503/B, pezzo	57-67			646753 13,07				1	10
BS-504/B, pezzo	67-77			649808 13,07				1	10
BS-505/B, pezzo	77-87			606306 13,07				1	10
BS-506/B, pezzo	87-97			839759 13,07				1	10

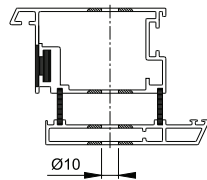

profilo in alluminio

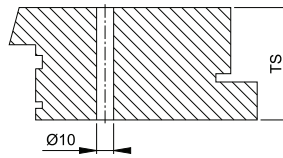

profilo in legno

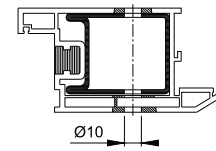

profilo in PVC

Notare:
Prezzo a singolo
punto di fissaggio.



Sistema di fissaggio no. 5

Sistema di fissaggio no. 5 HOPPE per maniglioni:

- fissaggio: per maniglioni singoli su profili in alluminio, PVC, legno e portoncini d'ingresso

descrizione				codice/€				conf.	im- ballo
BS-510/4,8 x 38 (maniglioni singoli), 2 pezzi				3741189 13,07				1	50

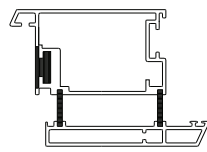

profilo in alluminio

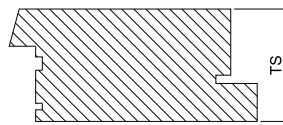

profilo in legno

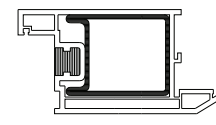

profilo in PVC

Notare:
Prezzo a singolo
punto di fissaggio.

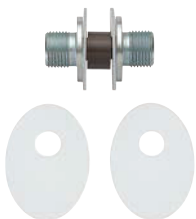

Sistema di fissaggio no. 7

Sistema di fissaggio no. 7 HOPPE per maniglioni:

- fissaggio: per maniglioni a coppia su porta in cristallo

descrizione				codice/€				conf.	im- ballo
BS-701/B, pezzo	8-13			573585 13,07				1	10

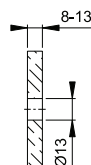

porta in cristallo

Notare:
Prezzo a singolo
punto di fissaggio.



Sistema di fissaggio no. 8

Sistema di fissaggio no. 8 HOPPE per maniglioni:

- fissaggio: per maniglione singolo con rosetta cieca su profili in alluminio, PVC e serramenti in legno; eccezione porte con profilo monocamera

descrizione		rosetta cieca Ø	F69	conf.	imballo
			codice/€		
BS-810/B, pezzo	37-47	25	6808521 29,63	1	10
BS-811/B, pezzo	47-57	25	829316 29,63	1	10
BS-812/B, pezzo	57-67	25	820641 29,63	1	10
BS-813/B, pezzo	67-77	25	6808562 29,63	1	10
BS-814/B, pezzo	77-87	25	6808570 29,63	1	10
BS-815/B, pezzo	87-97	25	6808596 29,63	1	10

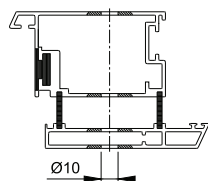

profilo in alluminio

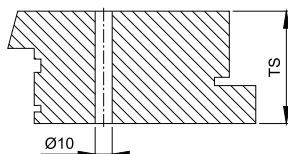

profilo in legno

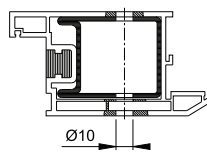

profilo in PVC

Notare:
Prezzo a singolo punto di fissaggio.



Sistema di fissaggio no. 9

Sistema di fissaggio no. 9 HOPPE per maniglioni:

- fissaggio: per maniglione singolo con rosetta cieca su porta in cristallo

descrizione		rosetta cieca Ø	F69	conf.	imballo
			codice/€		
BS-901/B, pezzo	8-12	25	763016 35,96	1	10
BS-901/C, pezzo	8-12	30	763054 35,96	1	10

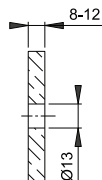

porta in cristallo

Notare:
Prezzo a singolo punto di fissaggio.

Sistema di fissaggio no. 10



Sistema di fissaggio no. 10 HOPPE per maniglioni:

- fissaggio: per maniglioni fissati su parete

descrizione	misura	lunghezza filetto	codice/€		conf.	imballo
BS-1001/B, pezzo			763009	17,81	1	10

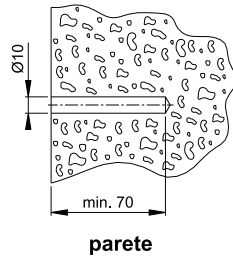

Nota:
Prezzo a singolo punto di fissaggio.

Sistema di fissaggio no. 11



Sistema di fissaggio no. 11 HOPPE per maniglioni:

- fissaggio: per montaggio in prossimità della serratura, di maniglioni singoli su porte in alluminio, legno e PVC
- **attenzione:** fare attenzione alle diverse misure della prima camera dei profili in resina

descrizione	misura V	lunghezza filetto	codice/€		conf.	imballo
BS-1101/corto, pezzo	11-16	20	1841717	9,40	1	10
BS-1102/lungo, pezzo		46	1841733	9,40	1	10
BS-1103/medio, pezzo	11-26	25	2149116	9,40	1	10

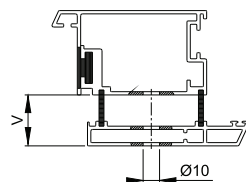

profilo in alluminio

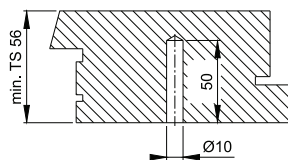

profilo in legno

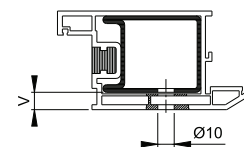

profilo in PVC

Nota:
Prezzo a singolo punto di fissaggio.



UP19/RFL

Modulo di montaggio per rosette HOPPE per porte d'ingresso (lato interno):

- guida: per maniglia sciolta, molla di richiamo reversibile ambidestra, anello di guida esente da manutenzione
- versione: **HOPPE Quadro Rapido** con quadro pieno HOPPE premontato
- sottocostruzione: acciaio, perni; per porte in alluminio, legno e PVC
- fissaggio: coprivite, possibilità di fissaggio in diagonale grazie alle 4 viti aggiuntive, per viti multiuso

descrizione		F7503				conf.	imballo
		codice/€					
modulo di montaggio per rosette, pezzo	8/52	3989213				10	40
		29,02					

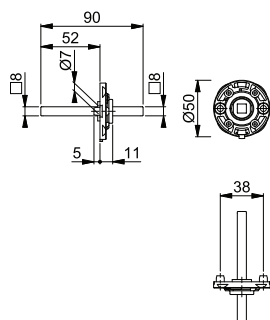

UP19/RFL

Modulo di montaggio per rosette HOPPE per porte d'ingresso (lato interno):

- guida: per maniglia sciolta, molla di richiamo reversibile ambidestra, anello di guida esente da manutenzione
- versione: **HOPPE Quadro Rapido** con quadro pieno HOPPE premontato
- sottocostruzione: acciaio; per porte in alluminio, legno e PVC
- fissaggio: coprivite, possibilità di fissaggio in diagonale grazie alle 4 viti aggiuntive, per viti multiuso

descrizione		F7503				conf.	imballo
		codice/€					
modulo di montaggio per rosette, pezzo	8/52	10814657				10	40
	8/62	3928074				10	40
		29,02					

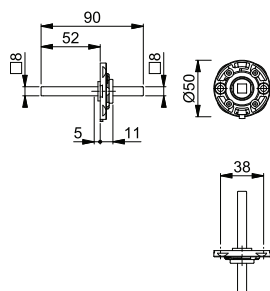



UP52/RFL

Modulo di montaggio per rosette HOPPE per porte d'ingresso (lato interno):

- guida: per maniglia sciolta, molla di richiamo reversibile ambidestra, anello di guida esente da manutenzione
- versione: **HOPPE Quadro Rapido** con quadro pieno HOPPE premontato
- sottocostruzione: acciaio, perni; per porte in alluminio, legno e PVC
- fissaggio: coprivate, possibilità di fissaggio in diagonale grazie alle 4 viti aggiuntive, per viti multiuso

descrizione		F7503				conf.	imballo
		codice/€					
modulo di montaggio per rosette, pezzo	8/52	11731357				10	50
		29,02					

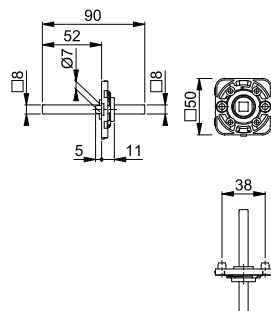

UP52/RFL

Modulo di montaggio per rosette HOPPE per porte d'ingresso (lato interno):

- guida: per maniglia sciolta, molla di richiamo reversibile ambidestra, anello di guida esente da manutenzione
- versione: **HOPPE Quadro Rapido** con quadro pieno HOPPE premontato
- sottocostruzione: acciaio; per porte in alluminio, legno e PVC
- fissaggio: coprivate, possibilità di fissaggio in diagonale grazie alle 4 viti aggiuntive, per viti multiuso



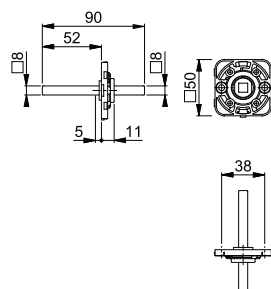

descrizione		F7503				conf.	imballo
		codice/€					
modulo di montaggio per rosette, pezzo	8/52	10814315				10	50
	8/62	3928306				10	50
		29,02					



Quadro pieno

Quadro pieno HOPPE in ferro:



descrizione			lunghezza quadro	zincato codice/€				conf.	im- ballo
quadro pieno, pezzo	5		75	630929 1,29				10	100
			85	2265221 1,29				10	100
			95	3090814 1,29				10	100
	7		60	519071 0,49				10	100
			70	519095 0,49				10	100
			80	519118 0,98				10	100
			90	6035471 0,98				10	100
	8		110	519163 0,98				10	100
			120	519170 0,98				10	100
			130	519187 1,62				10	100
			140	519194 1,62				10	100
			145	2275112 1,62				10	100
			150	630974 1,62				250	250
	160	666782 1,62				10	100		

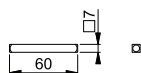



Quadro pieno con bordi arrotondati

Quadro pieno HOPPE in ferro, con bordi arrotondati:

- per guarniture alzante scorrevole



descrizione			lunghezza quadro	zincato codice/€				conf.	im- ballo
quadro pieno con bordi arrotondati, pezzo	10		68	11608468 5,36				10	100
			73	11608475 5,36				10	100
			78	11608481 5,36				10	100
			83	11608505 5,36				10	100
			88	11608511 5,36				10	100
			93	11608535 5,36				10	100

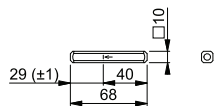

Quadro pieno FDW



Quadro pieno FDW HOPPE in ferro:

- per pomoli e guarniture cambio su placce dotate di **HOPPE Quadro Rapido**

descrizione	filetto		lunghezza quadro	zincato codice/€				conf.	imballo
quadro pieno FDW, pezzo	M12 x 1,25	8	90	3203276 5,54				1	10
			100	3203284 5,54				1	10
			110	3203292 5,54				1	10
			120	3203313 5,54				1	10
			130	3203452 6,18				1	10
			140	3203461 6,18				1	10

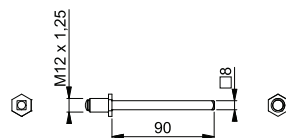

Quadro a profilo

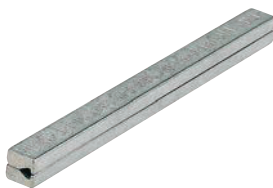

Quadro a profilo HOPPE in ferro:

descrizione			lunghezza quadro	zincato codice/€				conf.	imballo
quadro a profilo, pezzo		8	100	517572 2,69				10	100
			110	517596 2,69				10	100
			120	517565 2,69				10	100
			130	672578 3,34				250	250
			140	517589 3,34				10	100
			150	693078 3,34				250	250
			160	519200 3,34				10	100

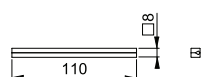

Quadro efha ad espansione



Quadro efha ad espansione HOPPE:

- con fresatura efha
- per porte d'ingresso
- per mezze guarniture in alluminio, acciaio inox, resina e ottone
- utilizzabile anche per maniglie con **HOPPE Quadro Rapido**

descrizione			lunghezza quadro	zincato codice/€				conf.	imballo
quadro efha ad espansione, pezzo		8	45	1683894 3,18				10	500
			55	518524 3,18				10	500
			65	518531 3,18				10	500
			75	518555 3,18				10	500
			85	771967 3,18				10	500
			95	3532192 3,18				10	500

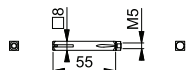

Quadro a profilo FDW



Quadro a profilo FDW HOPPE in ferro:

- per pomoli e guarniture cambio con placca

descrizione	filetto		lunghezza quadro	zincato codice/€				conf.	imballo
quadro a profilo FDW, pezzo	M12 x 1,25	8	100	823246 5,54				1	10
			110	2149685 5,54				1	10
			120	823277 5,54				1	10
			140	820849 6,18				1	10
	M14 x 1,5	8	110	515141 5,54				1	10
			130	515097 6,18				1	10



Quadro pieno a profilo



Quadro pieno a profilo HOPPE in ferro:

- con molla piatta per la compensazione di tolleranza nel nocciolo della serratura

descrizione			lunghezza quadro	zincato codice/€				conf.	imballo
quadro pieno a profilo, pezzo		8	85	4872812 5,02				10	100
			105	630905 5,02				10	100
			155	3021384 5,66				10	100

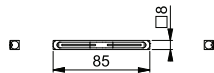

Quadro pieno a profilo FDW



Quadro pieno a profilo FDW HOPPE in ferro:

- con molla piatta temprata per la compensazione di tolleranza nel nocciolo della serratura
- per pomoli e guarniture cambio con placca

descrizione	filetto		lunghezza quadro	zincato codice/€				conf.	imballo
quadro pieno a profilo FDW, pezzo	M12 x 1,25	8	70	661879 5,51				1	10
			80	8047011 5,51				1	10
			90	661886 5,51				1	10
			100	6320816 5,51				1	10
			110	803880 5,51				1	10
			120	3021499 5,51				1	10
			130	806065 6,15				1	10
			9	70	803842 6,03				1
		80	780280 6,03				1	10	
		90	803859 6,03				1	10	
		100	780297 6,03				1	10	
		110	803873 6,03				1	10	
		120	3021801 6,03				1	10	
		130	806041 6,67				1	10	

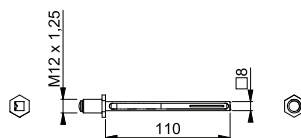



Quadro a profilo FEI

Quadro a profilo FEI HOPPE in ferro:

- per una profondità del nocciolo della serratura di 12-16 mm
- per porte d'ingresso con foratura unilaterale
- per mezza guarniture in alluminio (solo quadro versione da 8 mm), acciaio inox, resina e ottone

descrizione			lunghezza quadro	zincato codice/€				conf.	imballo
quadro a profilo FEI, pezzo		8	70	515073 8,39				1	10
			90	515066 8,39				1	10

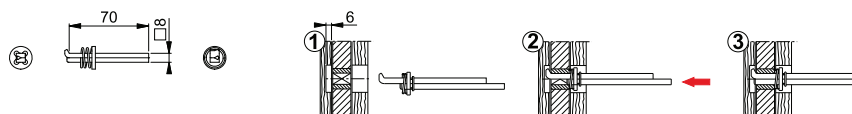

Quadro efha FDW



Quadro efha FDW HOPPE in ferro, scanalato:

- per pomoli e guarniture cambio su placche

descrizione	filetto		lunghezza quadro	zincato codice/€				conf.	imballo
quadro efha FDW, pezzo	M10 x 1,5	8	80	2122909 5,54				1	10
			90	2122917 5,54				1	10
			100	2122925 5,54				1	10
			110	2122933 5,54				1	10
			120	2122941 5,54				1	10
			130	2122950 6,18				1	10
			140	2122968 6,18				1	10

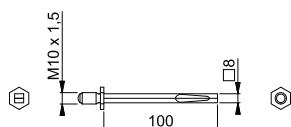

Quadro pieno suddivisione antipanico, con vite



Quadro pieno suddivisione antipanico, con vite, in ferro:
 • suddivisione simmetrica
 • per guarniture con maniglia tagliafuoco e emergenza

descrizione	misura	zincato	conf.	imballo
		codice/€		
quadro pieno antipanico con vite HOPPE, suddivisione simmetrica, pezzo	9 x 55	635283	10	100
	9 x 55	4,04		

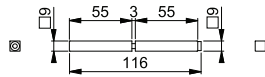

Altre misure disponibili su richiesta.

Quadro pieno suddivisione antipanico, con vite



Quadro pieno suddivisione antipanico, con vite, in ferro:
 • suddivisione asimmetrica
 • per guarniture con maniglia tagliafuoco e emergenza

descrizione	misura	zincato	conf.	imballo
		codice/€		
quadro pieno antipanico con vite HOPPE, suddivisione asimmetrica, pezzo	9 x 55	670970	10	100
	9 x 40	4,04		
	9 x 55	679607	10	100
	9 x 46	4,04		
	9 x 55	635290	10	100
	9 x 61	5,39		

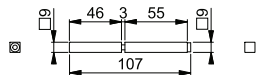

Altre misure disponibili su richiesta.



Sistema di fissaggio per pomolo su rosetta Ø 35 mm

Sistema di fissaggio HOPPE in ferro:

- fissaggio per pomolo singolo con rosetta Ø 35 mm

descrizione	Ø			zincato				conf.	im- ballo
				codice/€					
sistema di fissaggio per pomolo su rosetta	35	8 x 30		525126 4,68				10	100



Sistema di fissaggio per pomolo su rosetta Ø 50 mm

Sistema di fissaggio HOPPE in ferro:

- fissaggio per pomolo singolo con rosetta Ø 50 mm

descrizione	Ø			zincato				conf.	im- ballo
				codice/€					
sistema di fissaggio per pomolo su rosetta	50	8 x 34		2839993 4,68				10	60



Sistema di fissaggio per pomolo singolo con rosetta per porte a profilo

Sistema di fissaggio HOPPE in ferro:

- fissaggio: per pomolo singolo con rosetta stretta

descrizione	Ø			zincato				conf.	im- ballo
				codice/€					
sistema di fissaggio per pomolo su rosetta per porte a profilo, 5 pezzi		8 x 35		2840003 4,68				10	60



Riduttore

Riduttore HOPPE in ferro:

- da applicare ai quadri HOPPE per aumentarne lo spessore

descrizione			lunghezza	ferro	resina			conf.	im- ballo
				codice/€	codice/€				
riduttore, pezzo			6/7	20	524600 0,86			10	50
			6/8	30		524617 0,86		10	50
			7/8	20	524624 0,86		10	50	
			8/9	30	524631 0,86		10	50	
			8/10	30	524648 0,86		10	50	



Z-RFL8-2

Coppia molle di richiamo Z-RFL8-2 HOPPE:

- reversibili ambidestre
- per rosette M21, M25K(V), (E/M)30P, 831, M844P, (E/M)849FI e placche interne guarniture di sicurezza (E)2210, 2410, (E/M)3310, 3410

descrizione			lunghezza quadro	zincato codice/€				conf.	im- ballo
molle di richiamo Z-RFL8-2, coppia		8		2839977 4,25				10	50



Z-RFL18

Molla di richiamo Z-RFL18 HOPPE:

- reversibile ambidestra
- per rosetta piatta con perni corti

descrizione			lunghezza quadro	zincato codice/€				conf.	im- ballo
molle di richiamo Z-RFL18, pezzo		8		3825024 3,86				10	50

Dima di foratura (Z-RFL18)

Dima di foratura HOPPE:

- per la preparazione porta per il montaggio della molla di richiamo Z-RFL18 per rosette piatte con perni corti



descrizione				nero codice/€				conf.	im- ballo
dima di foratura per molle di richiamo Z-RFL18, pezzo				3759581 6,70				10	100

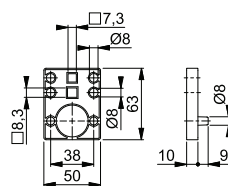

Set composto da perni e chiave di montaggio

Set HOPPE composto da perni in resina e chiave di montaggio:

- per coprire lo spessore porta nel montaggio delle rosette E848N, E849N e bocchette E848NS, E849NS

descrizione			lunghezza	F7503 codice/€				conf.	im- ballo
set composto da perni e chiave di montag- gio, per una coppia di rosette/bocchette			34/44/54	3807109 2,20				50	200

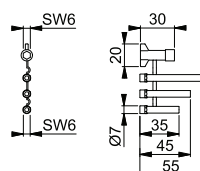



Anello di guida

Anello di guida HOPPE in resina:

- per guarniture con maniglia sciolta

descrizione	no.	altezza	Ø esterno Ø interno	F1504	naturale			conf.	im- ballo
				codice/€	codice/€				
anello di guida, pezzo	F14	7,9	21,25 18,1	522514 0,15	518487 0,15			50	50



Tappo foro maniglia

Tappo foro maniglia HOPPE in resina:

- per placca corta (M)3218K e rosetta con maniglia fissa (M)830
- viene usato quando non vengono montati pomoli o maniglie

descrizione				nero				conf.	im- ballo
				codice/€					
tappo foro maniglia, pezzo				2124349 0,34				50	50

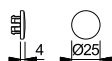

Vite a brugola

Vite a brugola HOPPE in ferro:

- per quadri a profilo HOPPE

descrizione				acciaio inox	giallo zinc.			conf.	im- ballo
				codice/€	codice/€				
vite esagonale (quadro a profilo), pezzo				524686 0,67	524679 0,67			200	200



Set viti M6 per grt. di sicurezza per porte a profilo (maniglioncino, piastra)

Set di fissaggio HOPPE:

- corrisponde alla norma **DIN 965-10.9** a testa svasata piana con impronta a croce
- per guarniture di sicurezza cambio per porte a profilo **ES1 (SK2)** con maniglioncino 513G, (E)538G, M551G, piastra (E/M)554 e placche strette (E/M)3359ZA, (E/M)3358; fissaggio non visibile

descrizione		quantità	viti	zincato			conf.	imballo
				codice/€				
set viti per guarniture di sicurezza cambio per porte a profilo (maniglioncino/maniglia)	57-62	3	M6 x 70	8047037 3,06			1	10
	72-77	3	M6 x 85	8047177 3,06			1	10
	77-82	3	M6 x 90	8047201 3,06			1	10



Set viti M6 per alzante scorrevole (maniglietta da incasso/maniglione singolo)

Set viti filettate M6 in ferro:

- corrisponde alla norma **DIN 965-10.9** a testa svasata piana con impronta a croce
- per guarniture alzante scorrevole (maniglietta da incasso/maniglia)

descrizione		quantità	viti	zincato			conf.	imballo
				codice/€				
set viti per guarniture alzante scorrevole (maniglietta da incasso/maniglia)	40-45	2	M6 x 50	11601619			1	10
		2	M6 x 55	4,04				
	50-55	2	M6 x 60	11601644			1	10
		2	M6 x 65	4,77				
	55-60	2	M6 x 65	11601668			1	10
		2	M6 x 70	3,43				
	60-65	2	M6 x 70	11601681			1	10
		2	M6 x 75	5,02				
	65-70	2	M6 x 75	11601693			1	10
		2	M6 x 80	3,43				
	70-75	2	M6 x 80	11602028			1	10
		2	M6 x 85	6,12				
	75-80	2	M6 x 85	11602035			1	10
		2	M6 x 90	7,35				
	80-85	2	M6 x 90	11602041			1	10
		2	M6 x 95	7,35				
	85-90	2	M6 x 95	11602053			1	10
		2	M6 x 100	7,96				
90-95	2	M6 x 100	11602077			1	10	
	2	M6 x 105	8,69					
95-100	2	M6 x 105	11602089			1	10	
	2	M6 x 110	10,16					
100-105	2	M6 x 110	11602090			1	10	
	2	M6 x 115	10,16					
105-110	2	M6 x 115	11602107			1	10	
	2	M6 x 120	10,77					



Set di fissaggio M6 per alzante scorrevole (maniglione a coppia)

Set di fissaggio HOPPE:

- viti filettate M6 secondo la norma **DIN 965-10.9** a testa svasata piana con impronta a croce
- quadro pieno HOPPE, smussato
- per guarniture alzante scorrevole (maniglia bilaterale)

descrizione		misura	viti	zincato			conf.	imballo
				codice/€				
set fissaggio per guarniture per alzante scorrevole (maniglia/maniglia)	35-40	10 x 88	M6 x 55	11601036 6,09			1	10
	40-45	10 x 93	M6 x 60	11601048 6,09			1	10
	45-50	10 x 98	M6 x 65	11601413 6,28			1	10
	50-55	10 x 103	M6 x 70	11601055 6,28			1	10
	55-60	10 x 108	M6 x 75	11600901 6,40			1	10
	60-65	10 x 113	M6 x 80	11600925 6,40			1	10
	65-70	10 x 118	M6 x 85	11600949 6,52			1	10
	70-75	10 x 123	M6 x 90	11600950 8,48			1	10
	75-80	10 x 128	M6 x 95	11600962 8,48			1	10
	80-85	10 x 133	M6 x 100	11600974 8,78			1	10
	85-90	10 x 138	M6 x 105	11600998 9,15			1	10
	90-95	10 x 143	M6 x 110	11601437 9,89			1	10
	95-100	10 x 148	M6 x 115	11601000 9,89			1	10
	100-105	10 x 153	M6 x 120	11601450 10,19			1	10
105-110	10 x 158	M6 x 125	11601012 10,19			1	10	

Set di fissaggio Sertos® (maniglia/maniglia, pomolo/maniglia)



Set di fissaggio HOPPE **Sertos®**:

- viti filettate M5 secondo la norma **DIN 965** con testa svasata
- viti multiuso con testa svasata
- per tutte le guarniture (pomolo/maniglia e maniglia/maniglia) con placca corta e rosetta HOPPE, dotate di **Sertos®**

descrizione		quantità	viti	zincato			conf.	imballo
				codice/€				
set fissaggio per guarniture cambio (pomolo/maniglia) e guarniture (maniglia/maniglia) Sertos®	45-50	2	M5 x 60	11509430			1	10
		2	4,0 x 55	2,20				



Set di fissaggio Sertos® (maniglia/maniglia)

Set di fissaggio **Sertos®**:

- viti filettate M5 secondo la norma **DIN 965** con testa svasata
- viti multiuso con testa svasata
- per tutte guarniture (maniglia/maniglia) con placca corta e rosetta HOPPE, dotate di **Sertos®**

descrizione		quantità	viti	zincato			conf.	im- ballo
				codice/€				
set fissaggio per guarniture (maniglia/maniglia) Sertos®	50-55	2	M5 x 65	11509454			1	10
		2	4,0 x 60	2,57				



Set di fissaggio M6 per grt. di sicurezza/grt. per porte a profilo (quadro cambio pieno a profilo FDW)

Set di fissaggio HOPPE:

- viti filettate M6 secondo la norma **DIN 965-10.9** a testa svasata piana con impronta a croce
- quadro cambio pieno a profilo FDW HOPPE con molla a tazza e bussola di montaggio
- per guarniture di sicurezza cambio per porte a profilo **ES1 (SK2)** con pomolo (E/M)86G e placche strette (E/M)3359ZA, (E/M)3358 e guarniture cambio per porte a profilo con pomolo (E/M)86G e placca stretta (E/M)3357N, fissaggio non visibile

descrizione			viti	zincato			conf.	im- ballo
				codice/€				
set fissaggio per guarniture cambio di sicurezza per porte a profilo (pomolo/maniglia)	57-62	8 x 90	M6 x 70	2012056			1	10
	72-77	8 x 110	M6 x 85	2012275			1	10
	77-82	8 x 110	M6 x 90	2012283			1	10



Set di fissaggio M6 per grt. di sicurezza/grt. per porte a profilo (quadro pieno a profilo)

Set di fissaggio HOPPE:

- viti filettate M6 secondo la norma **DIN 965-10.9** a testa svasata piana con impronta a croce
- quadro pieno a profilo HOPPE
- per guarniture di sicurezza con maniglia per porte a profilo **ES1 (SK2)** con placche strette (E/M)3359ZA, (E/M)3358 e guarniture con maniglia per porte a profilo con placca stretta (E/M)3357N, fissaggio non visibile

descrizione			viti	zincato			conf.	im- ballo
				codice/€				
set fissaggio per guarniture di sicurezza per porte a profilo (maniglia/maniglia)	72-77	8 x 145	M6 x 85	1979281			1	10
	77-82	8 x 145	M6 x 90	2011521			1	10

Set di fissaggio per guarnitura per porta a profilo M6 (maniglia/maniglia, quadro pieno)



Set di fissaggio HOPPE:

- viti filettate M6 secondo la norma **DIN 965-KL 4.8** a testa svasata forata con impronta a croce
- quadro pieno HOPPE
- piastrine di copertura per le teste delle viti, rispettivamente 3 pezzi nei colori F1, F2, F3, F4, F5, F8019, F8022 e F9003
- per guarniture con maniglia per porte a profilo con placche strette 2246, (E)3346; interno fissaggio visibile

descrizione	82-87		viti	8 colori				conf.	imballo
				codice/€					
set fissaggio per guarniture per porte a profilo (maniglia/maniglia)		8 x 150	M6 x 95	3072405 3,06				1	10

Set di fissaggio M5 per guarnitura per porte balcone (esterno maniglia con collo ribassato)

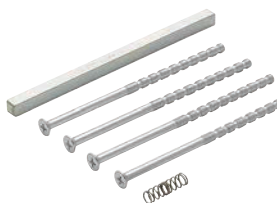

Set di fissaggio HOPPE:

- viti filettate M5 corrisponde alla norma **DIN 965-4.8** con testa svasata, tagliabili
- quadro pieno HOPPE
- molla di compressione per foro quadro nella maniglia interna
- per guarnitura con rosetta con martellina (maniglia con collo ribassato/maniglia)

descrizione			lunghezza quadro	viti	zincato			conf.	imballo
					codice/€				
set di fissaggio per guarniture per porte balcone (esterno maniglia con collo ribassato)	53-63	7	100	M5 x 110	11751022 7,84			1	25
	63-73	7	110	M5 x 110	11712478 7,84			1	25
	73-83	7	120	M5 x 110	11712454 7,84			1	25
	83-93	7	130	M5 x 110	11712491 7,84			1	25
	93-103	7	140	M5 x 110	11712515 7,84			1	25

Set di fissaggio M5 per guarnitura per porte balcone (maniglia/maniglia)

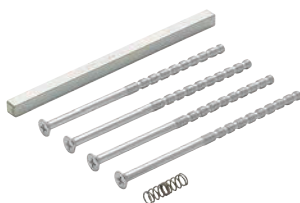

Set di fissaggio HOPPE:

- viti filettate M5 corrisponde alla norma **DIN 965-4.8** con testa svasata, tagliabili
- quadro pieno HOPPE
- molla di compressione per foro quadro nella maniglia interna
- per guarnitura con rosetta con martellina (maniglia/maniglia)

descrizione			lunghezza quadro	viti	zincato			conf.	imballo
					codice/€				
set di fissaggio per guarniture per porte balcone (maniglia/maniglia)	53-63	7	115	M5 x 110	11751010 7,84			1	25
	63-73	7	125	M5 x 110	11712557 7,84			1	25
	73-83	7	135	M5 x 110	11712570 7,84			1	25
	83-93	7	145	M5 x 110	11712582 7,84			1	25
	93-103	7	155	M5 x 110	11712594 7,84			1	25



Perni in ferro M5

Perni in ferro M5:

- sistema di fissaggio per rosette strette (E)44, (E/K/M)55 (esterno bocchette autoadesive e bocchette scorrevoli) su profilo in alluminio

descrizione	Ø	viti	zincato				conf.	im- ballo
			codice/€					
perno, pezzo	10	M5 x 20	1930277 2,54				10	50

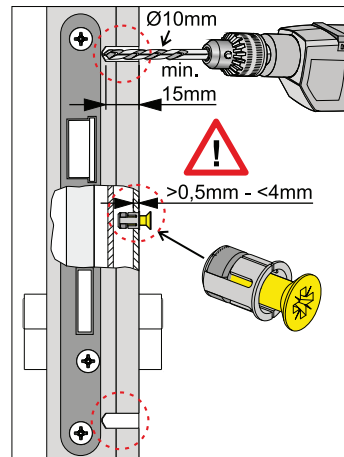

Perni in ferro M6

Perni in ferro M6:

- sistema di fissaggio per rosette strette (E)44, (E/K/M)55 (esterno bocchette autoadesive e bocchette scorrevoli) su profilo in alluminio

descrizione	Ø	viti	zincato				conf.	im- ballo
			codice/€					
perno, pezzo	10	M6 x 20	1955221 2,54				10	50

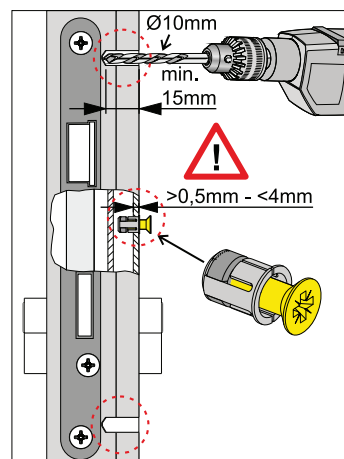



Perni ad espansione M5

Perno ad espansione M5 in ferro:

- per il fissaggio di rosette strette (E)44, (E/K/M)55 su profilo in PVC

descrizione	Ø	viti	zincato	conf.	imballo
			codice/€		
perni ad espansione, pezzo	10	M5 x 20	1955239 2,54	10	50

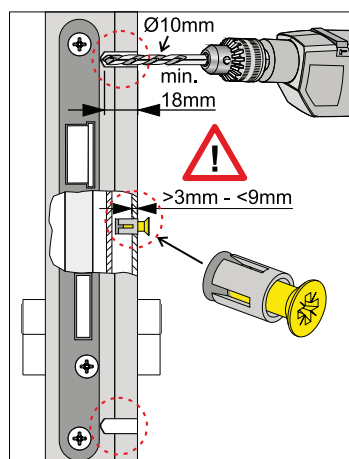

Perni ad espansione M6

Perni ad espansione M6 in ferro:

- per il fissaggio di mezze guarniture con placca stretta su profilo in PVC

descrizione	Ø	viti	zincato	conf.	imballo
			codice/€		
perni ad espansione, pezzo	10	M6 x 20	1930285 2,54	10	50

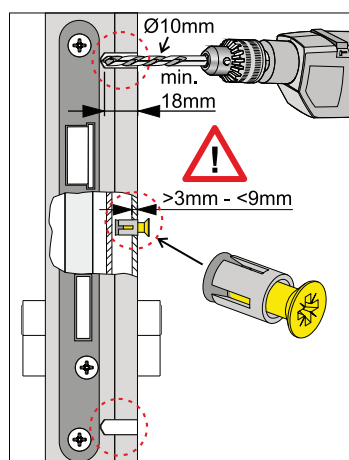



Perni

Perni in acciaio:
• per limitatori d'apertura

descrizione	misura	zincato		conf.	imballo
		codice/€			
perno corto, pezzo	10 x 18	2122861	2,45	10	100



Perni

Perni in acciaio:
• per limitatori d'apertura

descrizione	misura	zincato		conf.	imballo
		codice/€			
perno lungo, pezzo	10 x 38	2122845	2,45	100	1000



Boccola per perni

Boccola per perni HOPPE in resina:
• per allargare il diametro del perno sulle rosette per martelline DK

descrizione	Ø	nero		conf.	imballo
		codice/€			
boccola per perni, pezzo	10/12	524655	0,15	50	50

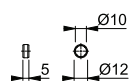



Kit patent

Kit patent:

- accessori per foro chiave ovale
- per guarnitura tagliafuoco con placca HOPPE in resina con foro chiave cilindro sagomato per l'adattamento al foro chiave normale/ovale (BB/OB)

descrizione	no.	F9005M	conf.	im- ballo
		codice/€		
kit patent	1	570775 2,02	1	10
	2	570782 2,02	1	10
	3	635931 2,02	1	10
	4	635948 2,02	1	10
	5	635955 2,02	1	10
	6	683437 2,02	1	10
	7	676712 2,02	1	10
	8	676705 2,02	1	10
	9	635962 2,02	1	10
	10	673933 2,02	1	10

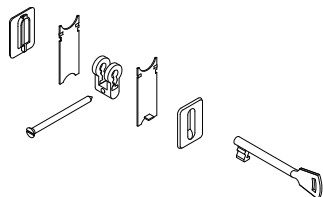



Gioco per martellina A (tipo 1)

Gioco per martellina in acciaio con boccole:
 • per martelline a croce con placca corta
 • quadro: senza

descrizione		sporg. quadro	zincato codice/€	conf.	imballo
gioco per martellina A, pezzo	7	senza	524693 2,75	10	100



Gioco per martellina A (tipo 1)

Gioco per martellina in acciaio con boccole:
 • per martelline a croce con placca corta
 • quadro: Quadro pieno

descrizione		sporg. quadro	zincato codice/€	conf.	imballo
gioco per martellina A, pezzo	7	45	524709 3,24	10	100



Gioco per martellina B (tipo 1)

Gioco per martellina in acciaio con perni:
 • per martelline a croce con placca corta
 • quadro: senza

descrizione		sporg. quadro	zincato codice/€	conf.	imballo
gioco per martellina B, pezzo	7	senza	524716 2,75	10	100



Gioco per martellina B (tipo 1)

Gioco per martellina in acciaio con perni:
 • per martelline a croce con placca corta
 • quadro: Quadro pieno

descrizione		sporg. quadro	zincato codice/€	conf.	imballo
gioco per martellina B, pezzo	7	45	524723 3,24	10	100



Gioco per martellina A (tipo 2)

Gioco per martellina in acciaio con boccole:

- per martelline a croce con placca corta
- quadro: senza

descrizione	7	sporg. quadro senza	zincato	conf.	imballo
			codice/€		
gioco per martellina A, pezzo			524754 3,24	10	100



Gioco per martellina A (tipo 2)

Gioco per martellina in acciaio con boccole:

- per martelline a croce con placca corta
- quadro: Quadro pieno

descrizione	7	sporg. quadro 45	zincato	conf.	imballo
			codice/€		
gioco per martellina A, pezzo			524761 3,73	10	100



Gioco per martellina B (tipo 2)

Gioco per martellina in acciaio con perni:

- per martelline a croce con placca corta
- quadro: senza

descrizione	7	sporg. quadro senza	zincato	conf.	imballo
			codice/€		
gioco per martellina B, pezzo			524778 3,24	10	100



Gioco per martellina B (tipo 2)

Gioco per martellina in acciaio con perni:

- per martelline a croce con placca corta
- quadro: Quadro pieno

descrizione	7	sporg. quadro 45	zincato	conf.	imballo
			codice/€		
gioco per martellina B, pezzo			524792 3,73	10	100



Gioco per martellina A (tipo 3)

Gioco per martellina in acciaio con boccole:
 • per martelline a croce con placca corta
 • quadro: Quadro pieno

descrizione		sporg. quadro	zincato codice/€	conf.	imballo
gioco per martellina A, pezzo	7	45	533862 4,38	10	100



Gioco per martellina B (tipo 3)

Gioco per martellina in acciaio con perni:
 • per martelline a croce con placca corta
 • quadro: Quadro pieno

descrizione		sporg. quadro	zincato codice/€	conf.	imballo
gioco per martellina B, pezzo	7	45	2106407 4,38	10	100



Gioco per martellina E (tipo 3)

Gioco per martellina in acciaio con perni:
 • per martelline a croce con placca corta
 • quadro: senza

descrizione		sporg. quadro	zincato codice/€	conf.	imballo
gioco per martellina E, pezzo	7	senza	524730 3,89	10	100



Gioco per martellina E (tipo 3)

Gioco per martellina in acciaio con perni:
 • per martelline a croce con placca corta
 • quadro: Quadro pieno

descrizione		sporg. quadro	zincato codice/€	conf.	imballo
gioco per martellina E, pezzo	7	45	524747 4,38	10	100



Gioco per martellina (tipo 3)

Gioco per martellina in acciaio senza movimento:

- per martelline a croce con placca corta
- quadro: Quadro pieno

descrizione			sporg. quadro	zincato codice/€				conf.	imballo
gioco per martellina, pezzo		7	45	2106431 4,38				10	100

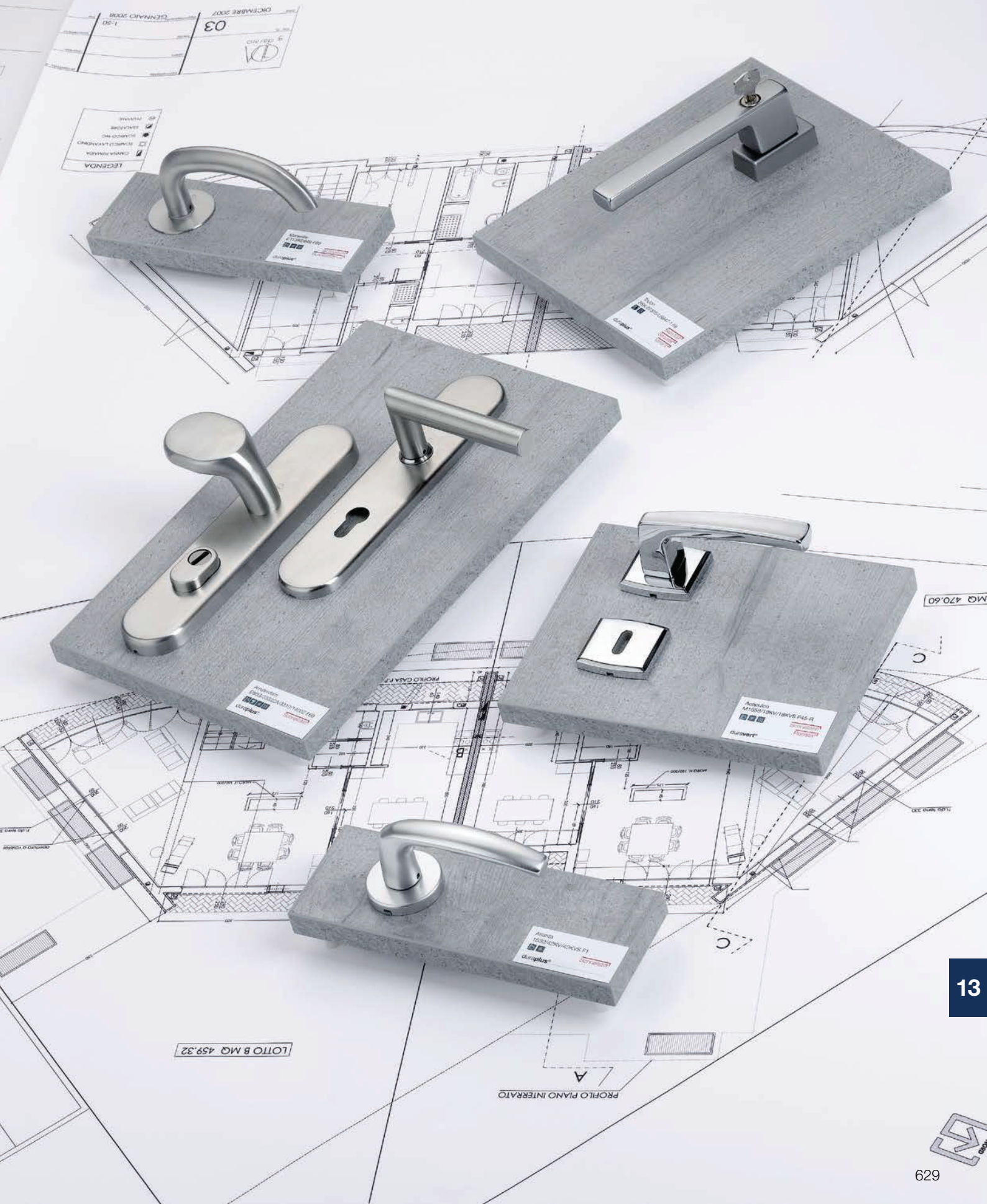

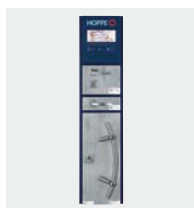

Espositore a parete

pag. 632



Espositore triangolare

pag. 632



Tabelle campionarie

pag. 633



Zoccoli

pag. 634



Valigie campionarie

pag. 636



Tabelle campionarie su misura e campioni sciolti

pag. 637







Espositore a parete

Espositore a parete HOPPE:

- cornice: in metallo, 1 elemento per l'ancoraggio delle tabelle campionarie
- tabelle campionarie: finitura pino polare, con ferramenta e serratura per le guarniture maniglia
- elementi informativi: in alto

descrizione	unità espositive	misure					conf.	imballo
			codice/€					
espositore a parete, pezzo	9 (1 x 9)	L28 x A120 cm	2723712 453,24				1	1



Espositore triangolare 3 lati

Espositore triangolare HOPPE 3 lati:

- base con zoccolo, cornice in metallo (3 elementi base) per ancoraggio tabelle campionarie
- tabelle campionarie: finitura pino polare, con maniglie (maniglie per porte comprensive di serratura)
- elementi informativi: in alto
- dispenser: per prospetti

descrizione	unità espositive	misure					conf.	imballo
			codice/€					
espositore triangolare, pezzo	27 (3 x 9)	L64 x A198 cm	2653435 1.796,10				1	1





Tabelle campionarie M1-M6 (pino polare)

Tabella campionaria HOPPE:

- tabella campionaria: finitura pino polare, con ferramenta e serratura per le guarniture maniglia
- indicazioni: etichette con il nome di serie, il modello, la linea prodotti, gli attributi speciali e gli attributi di prodotto
- montaggio: particolare ancoraggio (perni in resina) per un montaggio semplice e veloce nelle cornici in metallo dei sistemi espositivi

descrizione	unità espositive	misure					conf.	imballo
			codice/€					
tabella campionaria M1, pezzo	1	L24 x A8,5 cm	11592072 58,12				1	1
tabella campionaria M2, pezzo	2	L24 x A18,5 cm	11592199 107,19				1	1
tabella campionaria M3, pezzo	3	L24 x A28,5 cm	11592369 157,54				1	1
tabella campionaria M4, pezzo	4	L24 x A38,5 cm	11592370 202,72				1	1
tabella campionaria M5, pezzo	5	L24 x A48,5 cm	11592497 251,78				1	1
tabella campionaria M6, pezzo	6	L24 x A58,5 cm	11592989 302,13				1	1



Tabella campionaria rettangolare in PLEXIGLAS®

Tabella campionaria rettangolare in PLEXIGLAS® HOPPE:

- con guarnitura e serratura

descrizione	misure					conf.	imballo
		codice/€					
tabella campionaria in PLEXIGLAS®, pezzo	L19 x A28 cm	2119241 89,10				1	1

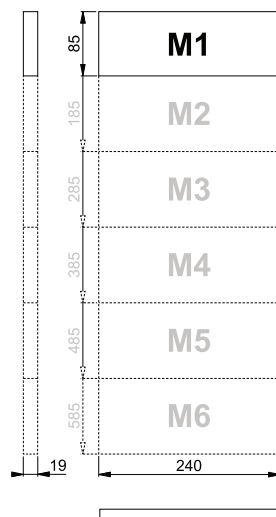

Tabella campionaria

Tabella campionaria HOPPE:

- tabella rettangolare inclinata con base, finitura pino polare, con ferramenta e serratura per le guarniture maniglia

descrizione	misure					conf.	imballo
		codice/€					
tabella campionaria, pezzo	L19 x A28 cm	2079074 74,87				1	1



Tabella campionaria per edifici pubblici

Tabella campionaria HOPPE per edifici pubblici:

- tabella rettangolare con espositore, finitura pino polare, con ferramenta e serratura per le guarniture maniglia
- composizione a seconda l'esigenza

descrizione	misure					conf.	imballo
		codice/€					
tabella campionaria per edifici pubblici, pezzo	L29 x A42 cm	1775668 154,94				1	1



Tabella campionaria rettangolare per martelline

Tabella campionaria rettangolare per martelline HOPPE:

- con espositore e maniglia di trasporto, 10 martelline

descrizione	misure					conf.	imballo
		codice/€					
tabella campionaria martelline DK, pezzo	L83 x A48 cm	1775650 475,19				1	1



Zoccolo Secustik® con VarioFit®

Zoccolo **Secustik®** HOPPE con **VarioFit®**:

- base con tabella campionaria rettangolare in PLEXIGLAS® con martellina DK **Secustik®** con **VarioFit®**

descrizione	misure					conf.	imballo
		codice/€					
zoccolo martellina DK, pezzo	L12 x A22,5 cm	3775899 55,52				1	1



Zoccolo martellina DK

Zoccolo martellina DK HOPPE:

- base con profilo per finestra in legno, con martellina DK

descrizione	misure					conf.	imballo
		codice/€					
zoccolo martellina DK, pezzo	L8 x A31 cm	1775879 114,93				1	1



Zoccolo martellina DK

Zoccolo martellina DK HOPPE:

- base con profilo per finestra in PVC, con martellina DK

descrizione	misure					conf.	imballo
		codice/€					
zoccolo martellina DK, pezzo	L8 x A31 cm	1775844 87,81				1	1



Zoccolo HCS®

Zoccolo **HCS®**:

- base con tabella campionaria rettangolare (porta battuta) in finitura pino polare con guarnitura **HCS®** e chiave di montaggio/smontaggio

descrizione	misure					conf.	imballo
		codice/€					
zoccolo HCS®, pezzo	L21 x A20 cm	564187 134,28				1	1



Zoccolo HCS®-GD

Zoccolo **HCS®-GD**:

- base con tabella campionaria rettangolare in PLEXIGLAS® con guarnitura **HCS®-GD** per porte in cristallo

descrizione	misure					conf.	imballo
		codice/€					
zoccolo HCS®-GD, pezzo	L21 x A20 cm	777402 134,28				1	1



Zoccolo

Zoccolo **HOPPE**:

- base con tabella campionaria a forma di mezzo esagono (porta complanare) in finitura pino polare, con maniglia e serratura

descrizione	misure					conf.	imballo
		codice/€					
zoccolo, pezzo	L21 x A32 cm	2107400 134,28				1	1



Zoccolo SecuSan®

Zoccolo **SecuSan®** HOPPE:

- base con tabella campionaria a forma di mezzo esagono (porta complanare), tabella verniciata bianca, con maniglia **SecuSan®** e serratura

descrizione	misure					conf.	imballo
		codice/€					
zoccolo SecuSan®, pezzo	L21 x A32 cm	3729382 134,28				1	1



Zoccolo Spazio Kit

Zoccolo Spazio Kit HOPPE:

- base con tabella campionaria rettangolare in finitura pino polare con set Spazio Kit e serratura

descrizione	misure					conf.	imballo
		codice/€					
zoccolo Spazio Kit, pezzo	L20 x A30 cm	646098 134,28				1	1



Valigia campionaria martelline

Valigia campionaria martelline HOPPE:

- valigia: Metallo/plastica, inserti in espanso per inserire i campioni
- campioni: 3 profili in legno, 1 base in legno per i profili, 10 martelline

descrizione	misure	codice/€	conf.	imballo
valigia campionaria martelline DK, pezzo	L44,5 x P34 x A15,5 cm	2530321 463,28	1	1



Valigia campionaria

Valigia campionaria HOPPE:

- valigia: in plastica, inserti in espanso per inserire i campioni
- tabelle campionarie: finitura pino polare, con ferramenta e serratura per le guarniture maniglia

descrizione	misure	codice/€	conf.	imballo
valigia campionaria, pezzo	L53,5 x P43,5 x A13 cm	2760249 352,51	1	1



Valigia campionaria HCS®

Valigia campionaria HCS®:

- valigia: metallo/plastica, inserti in espanso per inserire i campioni
- campioni: diversi zoccoli in legno, vari modelli HCS®, accessori ad incastro HCS®, rosette decorative HCS® per porte con battuta e complanare, set canotto/scrocco HCS®, adattatore per canotto HCS®, contropiastra HCS® e chiave di montaggio/smontaggio

descrizione	misure	codice/€	conf.	imballo
valigia campionaria HCS®, pezzo	L44,5 x P34 x A15,5 cm	2596311 463,28	1	1



Valigia campionaria HCS®-GD

Valigia campionaria HCS®-GD:

- valigia: in plastica, inserti in espanso per inserire le tabelle campione
- campioni: base con tabella campionaria rettangolare in PLEXIGLAS®, vari modelli HCS®, accessori ad incastro HCS®, rosette decorative HCS®, set canotto/scrocco HCS®, adattatore per porte in cristallo e chiave di montaggio/smontaggio

descrizione	misure	codice/€	conf.	imballo
valigia campionaria HCS®-GD, pezzo	L37,5 x P48 x A13 cm	2700078 463,28	1	1

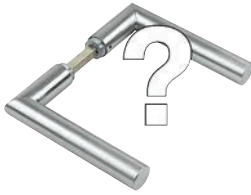

Campioni sciolti

Campioni HOPPE, sciolti:

- parti singole, al pezzo, in coppia o guarnitura

descrizione	misure					conf.	im- ballo
		codice/€					
campione sciolto, pezzo		1779731 *				1	1

* Partecipazione costi
su richiesta, netto



Tabelle campionarie su misura

Tabelle campionarie su misura:

- dimensioni individuali

descrizione	misure					conf.	im- ballo
		codice/€					
tabelle campionarie su misura, pezzo	Da stabilire!	1775730 *				1	1

* Partecipazione costi
su richiesta, netto





Condizioni generali di fornitura e pagamento

pag. 641

1. Informazioni sul pr
2. Uso improprio (m
3. Prestazioni del pr
4. Manutenzione del
5. Obbligo di inform
6. Applicazione per f

Responsabilità di prodotto

pag. 647

Resista®



Garanzie convenzionali

pag. 649



Condizioni d'utilizzo

pag. 653

3055277

Indice per codice

pag. 654

M072/7

Indice per modello

pag. 662

linea prodotto
serie

duravert®

Acapulco

Athinai

Quadro riassuntivo dei prodotti

pag. 666

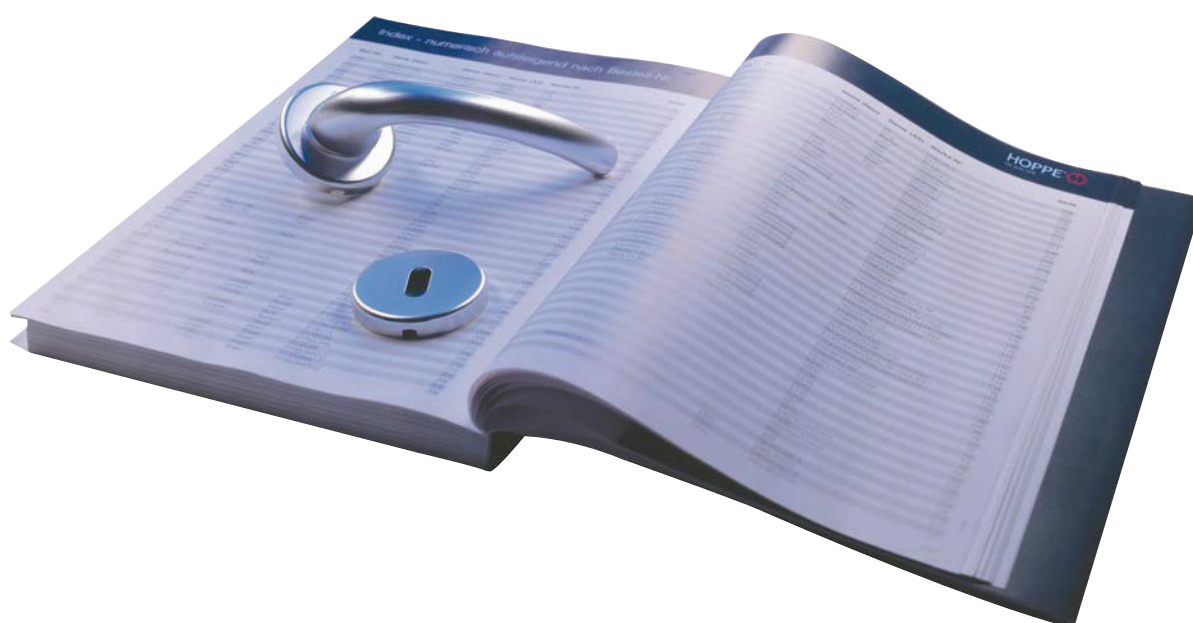

Condizioni generali di fornitura e pagamento

§ 1 Terminologia

1.1. Le seguenti espressioni, qualora vengano utilizzate nel contesto di qualsiasi documento contrattuale che prevede la fornitura o la prestazione di servizi da parte di HOPPE S.p.A. avranno, salva diversa specificazione, il significato qui di seguito indicato.

«HOPPE»: HOPPE S.p.A., con sede in Zona Industriale, 1/5 Eurocenter, I-39011 Lana (BZ);

«Cliente»: individua il contraente che nell'ambito della propria attività professionale abbia perfezionato con HOPPE un contratto avente ad oggetto la fornitura di beni commercializzati da HOPPE o la prestazione di servizi o opere forniti da HOPPE;

«Consumatore»: significa l'utilizzatore finale ed individua il contraente che in qualità di consumatore finale ai sensi del D.Lgs. 206/2005 abbia perfezionato con HOPPE un contratto avente ad oggetto la fornitura di beni prodotti e commercializzati da HOPPE o la prestazione di servizi o opere forniti da HOPPE;

«Condizioni particolari»: individua le condizioni particolari che unitamente alle Condizioni Generali regolano i rapporti contrattuali tra HOPPE ed il Cliente;

«Bene»: individua ogni bene commercializzato da HOPPE;

«Servizio»: individua ogni attività svolta da HOPPE a favore del Cliente;

«Opera»: individua il bene realizzato da HOPPE a favore del Cliente;

«Prezzi»: i prezzi del listino HOPPE o i prezzi di volta in volta concordati con il Cliente;

«le Parti»: HOPPE ed il Cliente;

§ 2 Formazione del contratto e disciplina

2.1. Il Contratto si perfeziona al momento della comunicazione dell'accettazione da parte di HOPPE dell'ordine ricevuto dal Cliente, ovvero, in mancanza di tale accettazione esplicita, in conseguenza dell'esecuzione da parte di HOPPE dell'ordine ricevuto dal Cliente.

2.2. Le presenti condizioni generali di fornitura e pagamento costituiscono una parte essenziale, nonché integrante dei contratti di vendita e di fornitura stipulati tra la HOPPE ed il cliente. Le forniture, prestazioni ed offerte della HOPPE avvengono esclusivamente sulla base delle Condizioni Particolari concordate per iscritto ed accettate dalle Parti e sulla base delle presenti condizioni generali, le quali trovano applicazione su tutti i futuri rapporti commerciali, anche se non espressamente ulteriormente concordati.

2.3. Eventuali modifiche delle presenti condizioni vengono comunicate per iscritto.

§ 3 Prezzi

3.1. Salvo diversamente convenuto nelle Condizioni Particolari, nella conferma d'ordine o comunque per iscritto tra le Parti, vengono applicati i Prezzi indicati nei listini prezzi in vigore al momento della conferma d'ordine ovvero, in mancanza di tale accettazione esplicita dell'ordine, al momento dell'esecuzione da parte di HOPPE dell'ordine ricevuto dal Cliente.

3.2. I prezzi sono sempre indicati in Euro, IVA ed imposte legali escluse, e valgono franco magazzino HOPPE.

3.3. In deroga a quanto previsto al 3.1. e salvo diversamente convenuto fra le Parti, qualora l'esecuzione della fornitura di beni e servizi preveda l'inizio dell'adempimento in un termine superiore a 3 mesi dalla conferma d'ordine, il corrispettivo contrattuale potrà essere revisionato proporzionalmente agli aumenti del prezzo unitario, se i prezzi previsti nel listino in vigore abbiano subito aumenti superiori al 2% e sino al 10%.

3.4. In deroga a quanto previsto al 3.1., HOPPE si riserva il diritto di apportare adeguamenti di prezzo anche dopo la conclusione del contratto e/o l'accettazione di un ordine, soprattutto in base ad aumenti straordinari del prezzo delle materie prime o in base ad aumenti del prezzo della mano d'opera in seguito a modifiche del contratto collettivo.

3.5. In caso di aumenti superiori al 10% del prezzo rispetto al prezzo indicato nell'ordine accettato, il Cliente avrà facoltà di recedere dal contratto, rimborsando a HOPPE le spese documentate che la medesima abbia già sostenuto.

3.6. Gli sconti eventualmente applicati al Cliente vengono calcolati con riferimento ai prezzi unitari indicati nel listino in vigore al momento della conferma d'ordine ovvero, in mancanza di tale accettazione esplicita, al momento dell'esecuzione da parte di HOPPE dell'ordine ricevuto dal Cliente.

3.7. In caso di ritardo nei pagamenti da parte del Cliente, gli sconti e le riduzioni concesse da HOPPE, verranno automaticamente meno.

§ 4 Condizioni e termini di pagamento

4.1. Salvo che sia diversamente pattuito per iscritto, il pagamento dovrà avvenire entro 30 giorni dalla data della fattura.

4.2. Sono validi solo i pagamenti fatti direttamente alla sede di HOPPE. HOPPE può rifiutare il pagamento mediante cambiale e può altresì rifiutare il pagamento mediante compensazione di eventuali crediti del Cliente che non sia Consumatore.

4.3. In caso di mancato o ritardato pagamento del prezzo per oltre 10 gg. dal termine convenuto, ovvero qualora si verificano eventi tali da comportare una diminuzione di affidabilità, HOPPE può validamente sospendere qualsiasi ulteriore consegna di Prodotti al Cliente, anche se relativa ad un diverso e separato contratto con il Cliente e ciò fino a quando il Cliente non abbia provveduto al pagamento dell'importo dovuto.

4.4. Il ritardato pagamento comporterà per il Cliente, senza necessità di costituzione in mora, l'obbligo di corrispondere a HOPPE interessi moratori nella misura del tasso d'interesse prime rate aumentato di 7 punti, a far corso dalla data di ogni singola scadenza fino alla data di effettivo pagamento.

4.5. Fermo restando quanto sopra, il ritardo nel pagamento protratto per oltre 14 giorni dalla scadenza è da considerare ritardo essenziale e legittimerà HOPPE alla risoluzione del contratto.

§ 5 Riserva di proprietà

5.1. HOPPE si riserva il diritto di proprietà delle merci fornite fino all'avvenuto pagamento di tutti i crediti vantati nei confronti del Cliente, inclusi interessi e costi. Il passaggio dei rischi è regolato dal paragrafo 6.

Cliente è tenuto al risarcimento dei danni, salvo l'obbligo di pagamento di tutti i debiti nei confronti di HOPPE.

§ 6 Consegna

6.1. I termini e le modalità di consegna vengono concordate di volta in volta per iscritto; i termini di consegna non sono vincolanti per HOPPE.

6.2. I costi di imballaggio e fornitura, salvo diversamente convenuto, sono a carico del Cliente.

6.3. I rischi relativi all'integrità, al danneggiamento ed alla perdita dei Prodotti cessano di essere posti a carico di HOPPE al momento della consegna dei Prodotti al Cliente o al vettore incaricato dal Cliente o da HOPPE in nome e per conto del Cliente.

6.4. Salvo patto contrario, tutte le spese inerenti e connesse al trasporto e quelle di carico e scarico e disimballo accessorie, gravano sul Cliente.

§ 7 Garanzia

7.1. Ai sensi degli art. 1490 Cod. Civ. e seg., HOPPE garantisce che i Prodotti oggetto del contratto sono esenti da vizi o difetti di fabbricazione tali da rendere gli stessi non idonei all'uso cui sono destinati.

7.2. Il Cliente è tenuto ad ispezionare prontamente i Prodotti al momento della consegna. I vizi apparenti, ivi inclusa la mancanza di qualità promesse - dovranno essere contestati per iscritto immediatamente e comunque non oltre 8 giorni dal ricevimento dei Prodotti. I vizi occulti dovranno essere contestati per iscritto entro 8 giorni dalla loro scoperta. Sulle merci che devono essere montate o applicate all'interno/sopra altri oggetti, l'acquirente eseguirà prima del montaggio o dell'applicazione un'ulteriore ispezione rispetto a quella svolta al momento della consegna per rilevare eventuali difetti, a meno che questa ispezione non sia irragionevole per l'acquirente. In assenza della tempestiva denuncia dei difetti, la merce viene considerata come approvata.

7.3. Anche se il Cliente non ha la qualità di Consumatore, la durata della garanzia di cui al precedente punto 7.1 è di 2 (due) anni. Tale termine decorre dal momento della consegna del Prodotto.

7.4. HOPPE garantisce, inoltre, la buona conservazione delle superfici Resista® dei propri Prodotti nonché il buon funzionamento delle maniglie di HOPPE per la durata di 10 anni dalla data dell'acquisto da parte del primo utente finale, da provarsi tramite l'esibizione dello scontrino di cassa. La garanzia comprende i difetti da ricondurre in maniera dimostrabile a vizi di fabbricazione o di materiali; in particolare, per quanto riguarda la superficie Resista®, l'appannarsi o l'infiltrarsi («formazione di macchie») o lo staccarsi del rivestimento protettivo, e, per quanto riguarda le maniglie, difetti della trasmissione del moto rotatorio sulla serratura della porta o sulla bandella di ro-

tazione o vasistas della finestra, o del meccanismo di chiusura, mentre sono espressamente escluse tutte le parti di dettaglio sostituibili (ad esempio viti, spine di connessione, molle ecc.) nonché porte, finestre e serrature. HOPPE si impegna, dietro presentazione del Prodotto e dello scontrino di cassa e per l'ammontare massimo del prezzo di vendita che da questo risulta, a sostituire o riparare a proprie spese il Prodotto -o suoi singoli componenti. La denuncia del difetto deve essere fatta a HOPPE con le modalità previste al seguente punto 8.1 entro il termine di decadenza di 30 giorni dalla scoperta del vizio. L'azione relativa si prescrive in 6 mesi dalla data della scoperta.

7.5. La garanzia diviene inefficace se i Prodotti vengono adibiti ad usi diversi da quelli per i quali sono stati venduti, così come per vizi e difetti conseguenti ad errori di montaggio od installazione, ovvero ad un trattamento od una manutenzione non adeguati e non conformi a quelli suggeriti da HOPPE.

7.6. L'onere della prova del corretto uso e della mancanza di errori di installazione e manutenzione è posto a carico del Cliente e, nei casi di cui al punto 7.4. a carico del primo utente finale.

7.7. La garanzia non opera nel caso di interventi tecnici effettuati da personale non autorizzato da HOPPE, né in caso di vizi provocati da parti di ricambio non originali e non fornite da HOPPE o da ditte da lei non autorizzate, né in caso di danneggiamenti causati da condotte di terzi, eventi determinati da caso fortuito o forza maggiore.

7.8. HOPPE non risponde per i danni causati da eventuali vizi o difetti dei Prodotti.

§ 8 Denuncia del vizio e reclami

8.1. La denuncia del vizio deve essere effettuata nei termini di legge mediante lettera raccomandata indirizzata a HOPPE S.p.A., Zona Industriale, 1/5 Eurocenter, I-39011 Lana (BZ) e deve indicare dettagliatamente il vizio e le difformità contestate.

8.2. Durante il periodo di garanzia di cui all'art 7., HOPPE provvederà a suo insindacabile discrezione a far riparare da personale da lei incaricato o a far sostituire i Prodotti che dopo opportuna verifica, risultassero difettosi.

8.3. HOPPE può rifiutarsi ad intervenire qualora, in caso di ritardo nel pagamento da parte del Cliente, questi non offra preventivamente di adempiere al pagamento del corrispettivo dovuto.

8.4. In caso di denuncia, qualsiasi costo connesso all'accertamento di vizi effettuato da HOPPE sia per mezzo di personale proprio che mediante incarico di terzi, è a carico del Cliente.

8.5. Contestazioni per eventuali discordanze di prezzo vengono accettate solo entro 90 giorni data fattura.

§ 9 Responsabilità di HOPPE nei confronti del Consumatore

9.1. Nel caso in cui i Prodotti vengano venduti da HOPPE al Consumatore si applicano le disposizioni in materia di garanzia di cui agli art. 128 e seg. del D.lgs. 206/2005 (Codice del consumo).

§ 10 Proprietà industriale ed intellettuale

10.1. Il Cliente si impegna a rispettare i diritti di proprietà industriale ed intellettuale inerenti i Prodotti commercializzati da HOPPE, così come il marchio ed i segni distintivi dalla stessa utilizzati, nonché i modelli di utilità ed ornamentali relativi ai Prodotti.

10.2. In caso di violazione da parte del Cliente degli impegni previsti nella presente clausola, il Cliente sarà tenuto a corrispondere a HOPPE a titolo di penale un importo pari al doppio del costo sopportato da HOPPE, o da chi per essa, per la progettazione e produzione del Prodotto oggetto della violazione, fatto salvo il risarcimento dell'eventuale maggior danno patito e patiendo.

§ 11 Inadempimenti e ritardi di HOPPE

11.1. Nessuna responsabilità potrà essere imputata in caso di inadempimento o ritardo nell'adempimento degli impegni contrattuali assunti da HOPPE dipendenti da eventi determinati da caso fortuito, forza maggiore, quali ad esempio, a titolo meramente esemplificativo, scioperi, serrate, guerre, sommosse, insurrezioni, incendi, esplosioni, terremoti, inondazioni, improvvisa mancanza di materiali per la produzione dei Prodotti a causa di fatti o atti di terzi, impossibilità di ottenere o revoca di licenze di esportazione e/o importazione e/o commercializzazione di beni, materiali o Prodotti.

11.2. Nel caso di inosservanza del termine di adempimento da parte di HOPPE per ipotesi diverse da quelle indicate nell'art 11.1, il Cliente concede una dilazione del termine di adempimento pari a 20 giorni a favore di HOPPE.

§ 12 Clausola risolutiva espressa

12.1. In caso di mancato adempimento dell'impegno di cui all'art. 10, nei casi di mancato o ritardato pagamento di una sola fattura HOPPE per oltre 14 giorni dalla scadenza ed in caso di apertura di procedura concorsuale o di concordato preventivo a carico del Cliente, HOPPE ha diritto di risolvere ogni e qualsiasi contratto intercorrente con il Cliente, dandone semplice comunicazione scritta al Cliente.

§ 13 Foro competente e diritto applicabile

13.1. Per la soluzione di eventuali controversie è esclusivamente competente il foro di Bolzano (I), salvo nei contratti con i consumatori.

13.2. Il presente contratto è regolato dalle norme di diritto italiano, con espressa esclusione delle disposizioni previste nella Convenzione di Vienna riguardante i contratti di vendita internazionale di merci dell'11 aprile 1980 (CISG).

§ 14 Informativa sul trattamento dei dati personali

14.1. I dati personali vengono raccolti e trattati con strumenti informatici e/o registrati su supporti cartacei nel pieno rispetto dei diritti, della libertà e dell'onore delle persone, per le finalità legate all'esecuzione dei contratti di fornitura e vendita, e in generale, per adempiere a tutti gli obblighi di legge e comunitari nonché per scopi commerciali, informativi, scientifici e statistici di HOPPE S.p.A.. Il conferimento dei dati personali è facoltativo. L'eventuale rifiuto del conferimento dei dati personali, nonché la modifica e/o cancellazione dei dati archiviati possono comportare la mancata o parziale esecuzione del contratto da parte di HOPPE S.p.A.. Nell'ambito delle finalità sopra descritte, i dati personali possono essere trasmessi anche ai partner contrattuali di HOPPE, anche all'estero. Il Cliente ha il diritto di chiedere, in qualsiasi momento, informazioni relative ai dati raccolti dalla HOPPE e al loro uso, la cancellazione e/o il blocco di dati trattati in dispregio alle norme di legge, l'aggiornamento, la modifica o l'integrazione nonché la conferma della trasmissione a terzi dei dati aggiornati, modificati e integrati oppure di opporsi al trattamento dei dati. Titolare del trattamento dei dati è la HOPPE S.p.A., nella persona del rappresentante legale pro tempore, con sede in Zona Industriale, 1/5 Eurocenter, I-39011 Lana (BZ). Responsabile del trattamento dei dati personali è il Sig. Andreas Caminada, residente in I-39012 Merano (BZ). Una lista attuale dei responsabili potrà essere richiesta su www.hoppe.com/it-it/informativa-sulla-privacy-hoppe o presso la sede di HOPPE S.p.A., Zona Industriale, 1/5 Eurocenter, I-39011 Lana (BZ).

Il cliente dichiara espressamente di aver preso piena conoscenza e di accettare tutte le clausole del presente contratto ed ai sensi e per gli effetti degli artt. 1341 e 1342 c.c. di approvare specificamente i seguenti articoli:

- art. 3 Prezzi
- art. 4 Condizioni e termini di pagamento
- art. 5 Riserva di proprietà
- art. 7 Garanzia
- art. 8 Reclami
- art. 10 Proprietà industriale ed intellettuale
- art. 11 Inadempimenti e ritardi di HOPPE
- art. 12 Clausola risolutiva espressa
- art. 13 Foro competente e diritto applicabile

(aggiornamento 03/2019)

Responsabilità relativa al prodotto nei sistemi per porte e finestre (ad es. guarniture maniglia e martelline)

1. Informazioni sul prodotto e uso conforme
2. Uso improprio (manipolazione impropria o non conforme)
3. Prestazioni del prodotto
4. Manutenzione del prodotto
5. Obbligo di informazione e istruzione
6. Applicazione per ferramenta affine

In conformità alla Legge sulla responsabilità per danno da prodotti difettosi, il produttore dei prodotti deve definirli facendo riferimento ai requisiti di prodotto in termini di prestazioni (obblighi di istruzione e avvertenza). Per questo motivo HOPPE fornisce, in ottemperanza a quanto disposto, le seguenti informazioni sui sistemi HOPPE.

1. Informazioni sul prodotto e uso conforme

I sistemi HOPPE sono sistemi di ferramenta che consentono di gestire i movimenti di apertura e chiusura e/o i processi di apertura e/o chiusura di porte, porte balcone e finestre nell'edilizia/edilizia residenziale.

Solitamente vengono utilizzati insieme a componenti complementari come serrature, cilindri o ferramenta per anta/ribalta.

È obbligatorio rispettare i regolamenti di legge, ad es. per le chiusure tagliafuoco e la loro direzione di fuga, se si tratta di guarniture con manico fisso (pomolo, maniglia).

I dispositivi di fissaggio forniti devono essere assolutamente utilizzati e montati secondo le istruzioni di montaggio. Ciò vale per gli elementi di fissaggio a) di HOPPE

b) per tutti i mezzi di fissaggio o le relative prescrizioni della ferramenta appartenente al prodotto (martelline: viti del produttore di ferramenta per anta/ribalta)

I prodotti utilizzati in ambienti aggressivi e corrosivi sono ferramenta speciale; il loro impiego (il loro utilizzo) dovrebbe avvenire solo dopo aver consultato HOPPE.

2. Uso improprio (utilizzo improprio o non conforme)

Un uso improprio, ovvero l'utilizzo non conforme del prodotto, dei sistemi di ferramenta per porte e finestre, si verifica in particolare in caso di:

- impiego con utensili ausiliari (ad es. pinze o raccordi)
- applicazione di carichi supplementari (forze di tenuta e di sostegno) (ad es. appoggiare un oggetto sotto una maniglia della porta per ottenere un blocco della porta)
- applicazione di forze eccessive sulla maniglia oltre la normale forza manuale (ad es. tentativo di eliminare con maggiore forza il blocco della ferramenta per anta/ribalta o l'utilizzo di maniglie come elemento di fissaggio, ad es. per i bambini)
- applicazione di oggetti esterni e/o non conformi alle disposizioni (ad es. perni di produttori terzi o combinazione di componenti di prodotti di terzi con componenti di prodotti HOPPE)
- interventi che influiscono sul funzionamento (ad es. tentativi di inserimento o distacco con utensili ausiliari per martelline con chiusura)
- uso di oggetti taglienti che danneggiano la superficie
- utilizzo/inserimento di oggetti estranei e/o non conformi alle disposizioni nel sistema di ferramenta o nella contropiastra che ne impedisce un uso corretto e consono
- intervento sul sistema di ferramenta o sulla contropiastra che comporti una modifica della struttura, del funzionamento o della funzione.

3. Prestazioni del prodotto

Rilevanti (indicative) sono le norme DIN 18255, 18257 e 18273 per i sistemi di ferramenta per porte e il RAL-GZ 607/9 per i sistemi di ferramenta per finestre. Il contenuto delle norme è applicabile anche ad altre ferramenta.

Per le martelline si tratta delle disposizioni RAL e delle disposizioni degli istituti pertinenti (ad es. Istituto per la tecnica delle finestre, Rosenheim).

Eventuali requisiti di prodotto che esulano dalla presente documentazione devono essere concordati con HOPPE.

La durata di utilizzo di un prodotto dipende in particolare da

- frequenza di utilizzo,
- modalità d'uso,
- ambiente e cura.

La sostituzione di un sistema di ferramenta è necessaria se, nonostante la manutenzione e la cura, la funzione non è più garantita o se la superficie presenta pericolo di lesioni.

4. Manutenzione del prodotto

Prestare attenzione al corretto posizionamento dei sistemi di ferramenta e degli elementi di fissaggio!

Tutte le parti mobili devono essere sottoposte a manutenzione almeno una volta all'anno.

Ciò vale in particolare per i collegamenti a perno delle maniglie e per i cilindri per martelline con chiusura. Per i cilindri è necessario utilizzare oli non resinosi (utile: grafite).

A seconda della utilizzazione, i sistemi di ferramenta devono essere trattati con i prodotti per la cura raccomandati da HOPPE.

In linea di massima non devono essere trattati con acidi forti e alcali. Evitare in ogni caso di sporcarli con malta e materiali simili. Utilizzare solo detergenti che non contengono componenti corrosivi.

5. Obbligo di informazione e istruzione

Per informazioni, i rivenditori, progettisti/architetti, istituti di consulenza, serramentisti, committenti e gli utenti possono consultare i seguenti documenti:

- cataloghi e prospetti,
- testi di capitolato,
- informazioni sull'acquisto,
- documenti di offerta,
- Norme DIN: 18255, 18257, 18273 e relative norme vigenti (Beuth-Verlag GmbH, 10785 Berlino), istruzioni per il montaggio, l'uso e la manutenzione.

Inoltre, in caso di necessità HOPPE è disposta a fornire una consulenza.

Per la selezione dei sistemi di ferramenta HOPPE nonché per il montaggio, l'utilizzo e la manutenzione:

- architetti, progettisti e istituti di consulenza sono tenuti a richiedere ed rispettare tutte le informazioni necessarie sul prodotto fornite dalla HOPPE;
- i rivenditori specializzati sono tenuti a rispettare le informazioni e le avvertenze sul prodotto riportate nella documentazione e, in particolare, a richiedere tutte le istruzioni necessarie a HOPPE e a trasmetterle ai serramentisti;
- i serramentisti sono tenuti a rispettare tutte le informazioni sul prodotto, in particolare a richiedere le istruzioni per l'uso e la manutenzione di HOPPE e a inoltrarle ai committenti e agli utenti.

6. Applicazione per ferramenta affine

Le varianti e gli accessori ammissibili all'interno dei singoli sistemi di ferramenta devono essere trattati conformemente alle informazioni sul prodotto e all'uso conforme alle disposizioni, all'utilizzo improprio, alle prestazioni del prodotto, alla manutenzione del prodotto, agli obblighi di informazione e istruzione a seconda delle caratteristiche rilevanti.

(Versione 12/2007)

Garanzia di funzionamento HOPPE



I. Informazioni generali

Nei confronti degli utenti finali, per porte e finestre del marchio «HOPPE – La maniglia che arreda.», oltre ai diritti legali che derivano dall'acquisto di questi prodotti HOPPE, offriamo una garanzia del produttore nella misura descritta qui di seguito.

Ai sensi della presente garanzia del produttore, con «prodotti HOPPE» si intendono le guarniture per porte e finestre del marchio «HOPPE – La maniglia che arreda.».

Una guarnitura per porte HOPPE comprende la maniglia (detta anche impugnatura) o maniglione oppure Spazio Kit per porte scorrevoli, rosetta per maniglia e/o bocchetta o placca (eventualmente incl. nottolino), quadro pieno e materiale di fissaggio, ma senza serratura ad incasso, cilindro di chiusura e chiave.

Le guarniture per finestre HOPPE comprendono le guarniture per finestre e le guarniture per porte balcone, come ad es. martelline per scorrevole parallelo e guarniture per porta alzante scorrevole. Una guarnitura HOPPE per finestra o porta balcone è composta da una martellina (detta anche impugnatura) e/o da una rosetta per martellina e/o da una sottocostruzione, nelle versioni con cilindro, incl. cilindro di chiusura e chiave. Alcune guarniture per porte balcone comprendono anche manigliette da incasso per porte scorrevoli e placche con foro opzionale per cilindro a profilo, ma non cilindri a profilo e chiavi. Non fanno parte della guarnitura per finestra o della guarnitura per porta balcone né la ferramenta né gli elementi di bloccaggio sul battente della finestra.

«Utente finale» ai sensi della presente garanzia del produttore è una persona fisica o giuridica che ha acquistato il prodotto HOPPE per primo da HOPPE, un rivenditore o qualsiasi altra persona fisica o giuridica che monta o vende il prodotto HOPPE a terzi nel corso delle proprie attività commerciali. Il prodotto HOPPE non deve essere stato acquistato con l'intenzione di montarlo o rivenderlo a terzi nel corso di un'operazione commerciale.

II. Protezione della garanzia

In qualità di produttore, garantiamo agli utenti finali un perfetto funzionamento meccanico dei prodotti HOPPE. La garanzia sul funzionamento si fonda sulle seguenti caratteristiche:

- la trasmissione del moto rotatorio sulla serratura della porta o sul meccanismo di rotazione o vasistas della finestra;
- il collegamento tra la maniglia e il corpo d'arresto;
- per le martelline le funzioni: chiusura, bloccaggio automatico, SecuForte®, SecuSelect®, Secu100®, Secu200®, SecuDuplex® o SecuTBT® o Secustik®;
- nelle maniglie delle porte, le funzioni: Sertos®, guarnitura per bagno o HCS® con funzione di bloccaggio;
- per le guarniture di sicurezza, le funzioni: funzione di sicurezza, copricilindro;
- il set molla di richiamo (se montato di fabbrica);
- il fissaggio HOPPE Quadro Rapido e il fissaggio HOPPE Quadro RapidoPlus.

La nostra garanzia per il funzionamento vale per tutti i prodotti HOPPE in tutto il mondo.

Rilasciamo la garanzia per il funzionamento per un periodo di 10 anni dalla data di acquisto da parte dell'utente finale.

Sono espressamente esclusi dalla presente garanzia per il funzionamento tutti i componenti sostituibili, quali ad esempio viti, quadri, anelli elastici e simili, nonché i componenti elettronici e il software.

Inoltre, è esclusa la garanzia per il funzionamento in caso di:

- uso improprio o inadeguato;
- montaggio errato;
- azionamento scorretto;
- mancata osservanza delle istruzioni di montaggio e manutenzione;
- modifiche e riparazioni del prodotto eseguite arbitrariamente;
- reazioni chimiche e fisiche che si verificano sulla meccanica e/o sulla superficie del materiale, dovute a un uso improprio, ad esempio danneggiamenti causati da oggetti taglienti o da detersivi e strumenti di pulizia inadeguati;
- porte e finestre e/o le relative serrature e ferramenta non correttamente regolate (ad es. bande, cerniere, meccanismi di rotazione o vasistas, telai e simili);
- danni causati da forza maggiore o da catastrofi naturali.

III. Prestazioni in garanzia

La nostra prestazione in garanzia prevede esclusivamente che, in caso di un difetto di funzionamento meccanico che si manifesti durante il periodo di garanzia, venga effettuata, a nostra discrezione, una riparazione gratuita del prodotto per l'utente finale o una fornitura sostitutiva gratuita della ferramenta simile o equivalente.

I costi e le spese sostenuti dall'utente finale per il montaggio e lo smontaggio del prodotto HOPPE o per l'invio del prodotto a HOPPE o al rivenditore non sono coperti dalla presente garanzia.

IV. Procedura di reclamo in garanzia da rispettare da parte dell'utente finale

L'utente finale può far valere i propri diritti derivanti dalla presente garanzia inviando per iscritto l'indicazione del difetto durante il periodo di garanzia al rivenditore presso il quale il primo utente finale ha acquistato il prodotto o direttamente a noi, all'indirizzo HOPPE Holding AG, via Friedrich Hoppe, 7537 Müstair, Svizzera.

Il presupposto è inoltre che l'utente finale presenti il prodotto contestato e fornisca una prova che il difetto di funzionamento meccanico si sia verificato entro il periodo di garanzia. Per questa prova vale soprattutto lo scontrino di cassa dell'utente finale. Si consiglia pertanto di conservare con cura lo scontrino di cassa almeno fino alla scadenza del periodo di garanzia.

V. Diritti legali

L'utente finale detiene i diritti legali per vizi della cosa in caso di vizi della merce nei confronti del venditore presso il quale ha acquistato il prodotto o del fornitore che ha installato il prodotto per suo conto (ad es. imprese artigiane). Questi diritti possono essere esercitati gratuitamente dall'utente finale e non sono limitati dalla presente garanzia. A seconda delle circostanze, essi possono superare l'ambito dei diritti previsti dalla presente garanzia ed essere più favorevoli all'utente finale o non rispettare la presente garanzia. La garanzia non limita neanche altri diritti legali dell'utente finale, ad es. i diritti ai sensi della legge sulla responsabilità del produttore.

VI. Nome e indirizzo del garante

HOPPE Holding AG
Via Friedrich Hoppe
CH-7537 Müstair

(Versione 12/2022)

Garanzia HOPPE sulla superficie Resista®

Resista®

I. Informazioni generali

Oltre ai diritti legali derivanti dall'acquisto di prodotti HOPPE per l'utente finale, accordiamo all'utente finale una garanzia del produttore per la durata della superficie delle guarniture per porte e finestre del marchio «HOPPE – La maniglia che arreda.», dotate dell'attributo speciale «Resista®» (di seguito denominata «superficie Resista®»).

Ai sensi della presente garanzia del produttore, per «prodotti HOPPE» si intendono le guarniture per porte e finestre del marchio «HOPPE – La maniglia che arreda.».

Una guarnitura per porta HOPPE comprende la maniglia (detta anche impugnatura) o maniglione oppure Spazio Kit per porte scorrevoli, rosetta per maniglia fissa e/o bocchetta o placca (eventualmente incluso il nottolino), ma senza serratura ad incasso, cilindro e chiave.

Le guarniture per finestre HOPPE comprendono le guarniture per finestre e le guarniture per porte balcone, come ad es. martelline per scorrevole parallelo e guarniture per porta alzante scorrevole. Una guarnitura HOPPE per finestra o porta balcone è composta da una martellina (detta anche impugnatura) e/o da una rosetta per martellina e/o da una sottocostruzione, nelle versioni con cilindro, incl. cilindro e chiave. Alcune guarniture per porte balcone comprendono anche maniglie da incasso per porte scorrevoli e placche con foro opzionale per cilindro a profilo, ma non cilindri a profilo e chiavi. Non fanno parte della guarnitura per finestra o della guarnitura per porta balcone né la ferramenta né gli elementi di bloccaggio sul battente della finestra.

«Utente finale» ai sensi della presente garanzia del produttore è una persona fisica o giuridica che ha acquistato il prodotto HOPPE per primo da HOPPE, un rivenditore o qualsiasi altra persona fisica o giuridica che monta o vende il prodotto HOPPE a terzi nel corso delle proprie attività commerciali. Il prodotto HOPPE non deve essere stato acquistato con l'intenzione di montarlo o rivenderlo a terzi nel corso di un'operazione commerciale.

II. Protezione della garanzia

In qualità di produttore, garantiamo agli utenti finali la perfetta durata delle guarniture per porte e finestre HOPPE con le superfici Resista® utilizzate correttamente. La presente garanzia sulle superfici comprende tutti i difetti riconducibili esclusivamente a difetti di fabbricazione o del materiale, in particolare se la superficie si opacizza o subisce delle infiltrazioni («macchie») o se lo strato protettivo si stacca.

La nostra garanzia sulle superfici è valida in tutto il mondo per tutti i prodotti HOPPE dotati della superficie Resista®. Questi prodotti sono contrassegnati sulla confezione con l'attributo speciale «Resista®».

Accordiamo la garanzia sulle superfici Resista® per un periodo di 10 anni dalla data di acquisto da parte dell'utente finale.

Sono espressamente esclusi dalla presente garanzia sulle superfici tutte le parti non visibili nello stato montato e i componenti sostituibili, quali ad esempio viti, spine di connessione, ecc., nonché i componenti elettronici. Inoltre, non si assume alcuna responsabilità per danni verificatisi a seguito di:

- utilizzo improprio, inadeguato o non conforme alle prescrizioni;
- trattamento errato e negligente;
- inosservanza delle istruzioni di montaggio e manutenzione;

- modifiche e riparazioni del prodotto eseguite arbitrariamente;
- reazioni chimiche e fisiche sulla meccanica e/o sulla superficie dovute a un uso inadeguato, ad esempio danneggiamenti causati da oggetti taglienti o da detergenti e strumenti di pulizia inadeguati;
- danni causati da forza maggiore o da catastrofi naturali.

III. Prestazioni in garanzia

Le nostre prestazioni in garanzia prevedono, a fronte di un difetto di funzionamento manifestatosi durante il periodo di garanzia sulle superfici Resista®, esclusivamente e a nostra discrezione la riparazione gratuita del prodotto o la sostituzione gratuita con guarniture corrispondenti o di uguale tipo e valore a vantaggio dell'utente finale.

I costi e le spese sostenuti dall'utente finale per il montaggio e lo smontaggio del prodotto HOPPE o per l'invio del prodotto a HOPPE o al rivenditore non sono coperti dalla presente garanzia.

IV. Procedura di reclamo in garanzia da rispettare da parte dell'utente finale

L'utente finale può far valere i propri diritti derivanti dalla garanzia inviando per iscritto l'indicazione del difetto durante il periodo di garanzia al rivenditore presso il quale il primo utente finale ha acquistato il prodotto o direttamente a noi, all'indirizzo HOPPE Holding AG, via Friedrich Hoppe, 7537 Müstair, Svizzera.

Il presupposto è, inoltre, che l'utente finale presenti il prodotto contestato e dimostri che il difetto della superficie Resista® si è verificato entro il periodo di garanzia. Per questa prova vale soprattutto lo scontrino di cassa dell'utente finale. Si consiglia pertanto di conservare con cura lo scontrino di cassa almeno fino alla scadenza del periodo di garanzia.

V. Diritti legali

L'utente finale detiene i diritti legali per vizi della cosa in caso di vizi della merce nei confronti del venditore presso il quale ha acquistato il prodotto o del fornitore che ha installato il prodotto per suo conto (ad es. imprese artigiane). Questi diritti possono essere esercitati gratuitamente dall'utente finale e non sono limitati dalla presente garanzia. A seconda delle circostanze, possono estendersi oltre i diritti di cui alla presente garanzia e risultare più convenienti per l'utente finale o non rientrare nella presente garanzia. La garanzia non limita neanche altri diritti legali dell'utente finale, ad es. i diritti ai sensi della legge sulla responsabilità del produttore.

VI. Nome e indirizzo del garante

HOPPE Holding AG
Via Friedrich Hoppe
CH-7537 Müstair

(Versione 12/2022)

Condizioni d'utilizzo delle foto e dei disegni di proprietà HOPPE

La HOPPE Holding AG, CH-7537 Monastero – in seguito nominata HOPPE – nell'ambito della collaborazione con i propri partner per la promozione dei propri prodotti, mette a disposizione gratuitamente le foto ed i disegni tecnici allegati. I prodotti ritratti, le foto ed i disegni sono protetti da diritti d'autore e HOPPE ne ha l'autorizzazione illimitata. Questo vale anche per i diritti del marchio HOPPE, che vengono utilizzati in relazione alle foto ed ai disegni tecnici. Il corretto uso del marchio HOPPE nei testi descrittivi prevede che venga scritto in maiuscolo.

HOPPE autorizza l'utilizzo delle foto e dei disegni nei mezzi di stampa, p.e. in cataloghi e supporti per le vendite simili, che l'utilizzatore distribuisce ai propri clienti. Per l'utilizzo di foto e disegni tecnici in inserzioni e per i siti internet dell'utilizzatore bisogna informare preventivamente la HOPPE.

L'utilizzatore è tenuto ad informare la tipografia e/o coloro che prestano i servizi, che le foto ed i disegni tecnici sono coperti da diritti d'autore. L'utilizzatore non è autorizzato ad alterare in alcun modo le foto ed i disegni tecnici messi a disposizione dalla HOPPE, p.e. con programmi di elaborazione di foto, eccetto le modifiche della dimensione dell'immagine dovute a motivi tipografici.

L'utilizzatore intraprende tutto il necessario per tutelare le foto ed i disegni tecnici messi a disposizione dalla HOPPE contro qualsiasi abuso da parte di terzi e si impegna ad informare immediatamente la HOPPE nel caso dovesse venire a conoscenza di simili abusi.

Per ogni utilizzo dei dati fotografici sono da consegnare alla HOPPE due copie giustificative. Con l'utilizzo dei dati si accettano le condizioni d'utilizzo. Vengono applicate le norme di diritto svizzero. Il foro competente è CH-7000 Chur/GR.

Monastero, gennaio 2006

Tipi di files

HOPPE mette a disposizione immagini e disegni nei seguenti formati standard:

tipo formato	immagini		disegni		
	pixel *	pixel *	pixel *	vettore **	
tipo file	jpg	tif	jpg	eps	dwg
compressione	10/standard	LZW	10/standard	-	-
modo	RGB	CMYK	toni di grigio	-	-
risoluzione	300 dpi	300 dpi	750 dpi	indipendente	indipendente

Altri formati devono essere richiesti espressamente.

* Possono essere ingranditi del ca. 20-25 % (a partire dall'originale).

** Grafiche vettoriali possono essere ingrandite liberamente senza perdere definizione.

(aggiornamento 01/2013)

Esempi



Nome file: E1400-42H-42HKVS-PZ-F69

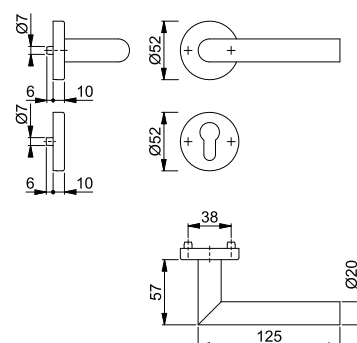

Nome file: E1400-42H-42HKVS-PZ

Indice per codice

codice	pag.	codice	pag.	codice	pag.	codice	pag.	codice	pag.	codice	pag.
500383	314	525126	614	635283	613	803880	611	1751421	371	2011571	488
504848	110	525539	573	635290	613	804023	574	1753549	274	2011598	488
505104	358	525744	481	635399	403	806041	611	1753557	274	2011643	488
505159	358	526109	561	635740	597	806065	611	1753565	274	2011678	488
505180	358	526116	561	635931	624	810802	345	1753573	274	2011707	488
505418	183	527731	575	635948	624	810826	271	1753590	274	2012056	619
505456	307	528189	561	635955	624	810864	271	1775650	634	2012275	619
510719	108	529971	331	635962	624	810888	319	1775668	634	2012283	619
510726	108	529988	331	646098	635	810918	271	1775730	637	2017826	280
510894	580	530021	548	646753	603	810970	271	1775844	634	2017842	280
510917	580	530052	457	648832	457	811021	271	1775879	634	2019987	279
511099	109	533862	627	648849	457	811045	271	1776281	275	2029991	572
511112	109	534043	358	649808	603	811090	271	1779731	637	2039101	366
513437	377	535095	588	652693	535	811106	271	1780619	483	2039620	366
513451	377	535422	241	654253	433	811601	353	1780627	485	2039831	368
513505	329	535439	241	654444	338	812035	271	1780694	489	2039865	366
513529	329	535576	595	654819	602	812059	271	1785145	572	2039929	366
513581	329	535828	457	654833	536	812103	271	1785188	572	2039945	366
515028	328	536054	457	657063	574	812134	319	1788768	273	2040233	366
515066	612	544301	597	658084	427	812158	271	1790243	583	2040241	366
515073	612	550524	403	658107	427	812745	555	1790622	278	2040250	366
515097	610	552825	180	658152	432	812752	555	1791908	472	2040276	366
515141	610	553648	483	658206	429	812769	555	1791916	473	2040321	366
516667	180	556090	500	658657	433	812783	555	1794447	180	2040356	368
516674	180	556106	502	658664	432	814206	583	1794463	180	2047671	584
516704	180	556144	484	659616	602	814275	583	1795511	345	2073393	277
516728	181	557820	57	661879	611	814282	583	1795520	319	2073406	277
516735	181	557837	535	661886	611	814299	584	1795538	573	2079074	633
516742	181	562879	602	662326	337	814787	581	1796725	329	2080198	189
516803	181	564187	635	666782	608	814817	581	1796733	329	2080260	345
517053	597	565467	580	668335	575	814961	581	1826218	353	2080278	271
517077	597	570690	403	670031	353	814978	581	1835245	278	2080286	345
517084	597	570775	624	670970	613	815074	583	1838024	353	2080294	271
517107	597	570782	624	672240	353	819539	187	1841531	475	2080569	180
517244	595	572717	432	672578	609	819553	187	1841653	475	2080817	328
517282	595	572724	432	673568	597	820641	604	1841717	605	2080999	369
517565	609	573578	502	673933	624	820849	610	1841733	605	2081019	369
517572	609	573585	603	676705	624	823048	187	1855810	337	2081035	369
517589	609	580866	180	676712	624	823246	610	1856741	575	2083946	331
517596	609	588282	504	679607	613	823277	610	1862147	277	2085669	594
518074	581	589395	183	683437	624	829316	604	1876944	481	2085765	272
518487	616	589449	181	683932	595	832453	580	1877322	474	2085829	594
518524	610	590285	110	687770	595	833412	189	1878632	457	2085837	594
518531	610	591732	433	689200	597	833429	189	1885015	482	2089205	273
518555	610	595297	502	691661	581	839414	189	1885939	369	2089871	277
519071	608	595877	232	693078	609	839421	189	1885963	369	2093036	81
519095	608	598212	504	696291	581	839759	603	1886288	482	2093044	81
519118	608	600168	603	698554	548	1652561	542	1894384	472	2093052	81
519163	608	600700	337	704811	597	1652609	542	1894499	23	2093061	81
519170	608	600724	337	716678	481	1652633	548	1894675	24	2094101	276
519187	608	602551	483	761555	542	1652641	548	1903009	278	2094119	276
519194	608	602575	500	762743	271	1652721	561	1904870	279	2099649	428
519200	609	602599	484	762798	270	1652748	561	1914883	580	2104647	208
519620	304	602605	500	762835	345	1652801	561	1917347	424	2104815	488
519644	304	602629	491	763009	605	1653986	186	1922040	207	2106407	627
520008	588	603527	504	763016	604	1654081	186	1922058	207	2106431	628
520466	593	604531	592	763054	604	1660422	186	1930277	621	2107400	635
521272	358	605200	591	763870	603	1668985	271	1930285	622	2119241	633
521555	241	605217	591	764181	231	1668993	345	1930728	278	2122749	550
521739	593	605224	591	766260	433	1683894	610	1930736	278	2122757	550
521753	593	605231	591	768295	572	1694104	427	1955221	621	2122845	623
521760	593	605248	591	769254	186	1704608	345	1955239	622	2122861	623
522194	588	605255	592	771967	610	1714371	575	1978078	561	2122909	612
522514	616	605262	592	777402	635	1716369	556	1979281	619	2122917	612
524600	614	605279	592	780266	353	1721176	404	1988567	353	2122925	612
524617	614	606306	603	780280	611	1721504	353	1997720	370	2122933	612
524624	614	606511	592	780297	611	1744554	331	1998263	370	2122941	612
524631	614	610563	500	781270	423	1744597	331	1998271	370	2122950	612
524648	614	610617	504	781690	423	1746859	328	1998520	371	2122968	612
524655	623	611287	597	783748	423	1747536	277	2001550	274	2124111	550
524679	616	615698	491	786855	424	1747552	277	2010595	486	2124138	550
524686	616	617500	331	786916	423	1747561	277	2010624	486	2124349	616
524693	625	617517	331	787203	424	1747579	277	2010632	486	2124357	550
524709	625	621255	430	799718	574	1747587	277	2010659	486	2124533	545
524716	625	623075	429	799756	574	1748459	278	2010974	486	2124541	545
524723	625	623082	429	799763	574	1749700	572	2010982	486	2124568	545
524730	627	625864	602	799770	574	1750719	428	2011029	486	2124576	545
524747	627	625871	602	803552	187	1751033	370	2011037	486	2124592	545
524754	626	625888	602	803781	187	1751084	370	2011053	488	2124605	545
524761	626	630905	611	803842	611	1751105	370	2011061	488	2124621	546
524778	626	630929	608	803859	611	1751201	369	2011521	619	2124630	546
524792	626	630974	608	803873	611	1751210	369	2011555	488	2124656	546

codice	pag.	codice	pag.	codice	pag.	codice	pag.	codice	pag.	codice	pag.
2124664	546	2245458	368	2387018	558	2475940	418	2575123	426	2799952	319
2124681	546	2245538	371	2387034	558	2475958	418	2575334	427	2799979	319
2124699	546	2245669	280	2387051	558	2475974	418	2575377	427	2799987	319
2124710	546	2245861	269	2387077	558	2475991	418	2575393	427	2807318	59
2124787	543	2245896	269	2401684	278	2476061	418	2575406	427	2808054	57
2124795	543	2246004	269	2402097	274	2478614	428	2575457	427	2817541	319
2124816	543	2246101	277	2402118	274	2480482	40	2575473	427	2817559	319
2124824	543	2246135	277	2409459	567	2480491	40	2575502	427	2817575	319
2124832	543	2246143	277	2409678	324	2491106	428	2586711	597	2817639	319
2124841	542	2246151	277	2409694	324	2494315	82	2596311	636	2818754	84
2124859	542	2246186	387	2409707	324	2530304	553	2602291	432	2818762	84
2124875	543	2246207	277	2409782	324	2530321	636	2602304	432	2819909	84
2124883	543	2246215	277	2413335	88	2532625	546	2602312	432	2819925	84
2124904	544	2246223	546	2413415	88	2532641	546	2606760	275	2819933	84
2124912	544	2246231	546	2413431	88	2553813	550	2606778	275	2819941	84
2124921	544	2246240	546	2413474	88	2553821	550	2606911	276	2820820	22
2124963	548	2246291	546	2413491	88	2570461	85	2607543	576	2820969	28
2124971	548	2246311	546	2413503	88	2570496	85	2607826	577	2821064	266
2124980	548	2246320	546	2413520	88	2570517	85	2611059	505	2821275	266
2125000	550	2246338	545	2413538	88	2571940	420	2611180	275	2821822	32
2125536	551	2246371	358	2417125	482	2571958	420	2611198	275	2821857	32
2125544	551	2246400	277	2417150	322	2572002	420	2619317	428	2823051	22
2125632	552	2246434	555	2417176	322	2572011	420	2620545	342	2823959	310
2125641	552	2246442	555	2420375	506	2572029	420	2620553	342	2823991	310
2125667	552	2246469	555	2422101	88	2572037	420	2620588	342	2824003	310
2125675	552	2246477	555	2450881	108	2572045	420	2622102	351	2824492	76
2125704	552	2246733	545	2450890	108	2572053	420	2622111	351	2824601	266
2125712	552	2247234	368	2450902	108	2572192	420	2622129	351	2825461	28
2125721	554	2247269	278	2450929	304	2572205	420	2622145	351	2825680	36
2125739	554	2247285	278	2450937	304	2572248	416	2622153	351	2825807	36
2125798	554	2247306	545	2450970	40	2572256	416	2622161	351	2826068	298
2125801	554	2247314	545	2450988	40	2572336	416	2622170	351	2826092	298
2125819	554	2247322	278	2451850	108	2572344	416	2622268	351	2826113	298
2125851	554	2247331	278	2451868	108	2572352	416	2622276	351	2826130	315
2125860	554	2247349	278	2451884	108	2572361	416	2622292	351	2826148	315
2137570	272	2247357	278	2451905	304	2572379	416	2622313	351	2826172	315
2137684	273	2247381	277	2451921	304	2572387	416	2622321	351	2826252	270
2137748	272	2247402	277	2451972	40	2572521	416	2622330	351	2826279	270
2137799	273	2247411	277	2451981	40	2573179	418	2622348	351	2827731	267
2149116	605	2247429	277	2452326	109	2573187	418	2640280	335	2827765	267
2149685	610	2247437	277	2452334	109	2573232	418	2640301	335	2827790	267
2156244	311	2247445	277	2452342	109	2573241	418	2640319	335	2827802	267
2156922	536	2247509	545	2452351	109	2573507	422	2640327	335	2827870	266
2159082	534	2247517	545	2452369	109	2573540	422	2640343	335	2827909	266
2159103	534	2247525	277	2452377	109	2573611	422	2640423	335	2827984	267
2161570	536	2247584	552	2452385	109	2573620	422	2640440	335	2828004	267
2169660	277	2247592	552	2452393	109	2573638	422	2640458	335	2828039	269
2183496	272	2247613	552	2452431	41	2573646	422	2640466	335	2828178	271
2183517	272	2247621	552	2452449	41	2573654	422	2640474	335	2828186	271
2183525	272	2247630	552	2452772	306	2573662	422	2640482	335	2828194	271
2201359	554	2247648	552	2452801	306	2573970	421	2641143	571	2828231	271
2206766	490	2258101	88	2453046	426	2573988	421	2641178	571	2828266	271
2206782	490	2258110	88	2455295	110	2573996	421	2641186	571	2828282	271
2206811	503	2258128	88	2455316	110	2574008	421	2641207	572	2828291	271
2206838	503	2265117	368	2455324	110	2574024	421	2641215	572	2828389	270
2206862	506	2265184	371	2455332	307	2574032	421	2641223	572	2828397	270
2206871	506	2265221	608	2455341	307	2574041	417	2641231	572	2828400	270
2210036	208	2266064	93	2455383	42	2574059	417	2653435	632	2828418	270
2210044	208	2266101	93	2455404	42	2574067	417	2694851	505	2828426	270
2212816	425	2266507	93	2455421	183	2574075	417	2694860	505	2829349	322
2212824	425	2266574	93	2455447	183	2574083	417	2700078	636	2829357	322
2225422	553	2275112	608	2455455	183	2574091	417	2707940	505	2829365	322
2225431	553	2275163	556	2455551	305	2574201	419	2708221	352	2829453	322
2225668	554	2285396	428	2455560	305	2574219	419	2723712	632	2829461	322
2225692	553	2292473	506	2455965	474	2574243	419	2725048	182	2829470	322
2225713	554	2303857	377	2455973	41	2574260	419	2725726	424	2829795	182
2229757	544	2331461	93	2456335	110	2574278	419	2726235	89	2829875	266
2229765	543	2331487	93	2456343	110	2574294	419	2726243	89	2829883	266
2229790	331	2331508	93	2456351	110	2574358	423	2726251	89	2829891	266
2230141	572	2331516	93	2456360	110	2574374	423	2726260	89	2829912	472
2231081	371	2338718	280	2456378	110	2574534	424	2739837	232	2829921	24
2241166	273	2345951	517	2456386	110	2574542	424	2740221	279	2829947	310
2241203	273	2346195	517	2456407	110	2574833	432	2740230	279	2829971	310
2242610	594	2351429	536	2456677	42	2574841	432	2742032	594	2829980	310
2242652	594	2351584	536	2456685	42	2574905	430	2760249	636	2830016	322
2242679	594	2353272	277	2464933	574	2574913	430	2767580	76	2830024	322
2242871	594	2360042	573	2464941	574	2574921	431	2767601	76	2830041	322
2242919	594	2362582	554	2464950	574	2574948	431	2784101	259	2830059	322
2242927	594	2362591	554	2464968	574	2574956	431	2791985	88	2830075	322
2245327	108	2381581	571	2465071	591	2574964	431	2792013	88	2830260	76
2245343	108	2381601	571	2471447	93	2574972	431	2799240	491	2830307	34
2245386	108	2381628	311	2475907	418	2575094	426	2799274	491	2831166	314

Indice per codice

codice	pag.	codice	pag.	codice	pag.	codice	pag.	codice	pag.	codice	pag.
2832054	76	2931044	156	3085935	86	3207736	442	3240843	30	3275472	86
2832071	76	2931052	156	3085943	86	3207761	442	3240860	30	3275966	240
2832089	76	2931061	156	3090814	608	3207787	441	3240886	32	3276900	68
2832206	76	2931079	156	3095623	85	3207832	441	3240907	32	3276942	68
2832222	76	2931095	156	3095666	85	3207867	441	3241897	36	3277030	68
2837429	331	2931116	156	3095906	272	3209782	491	3241918	36	3277048	68
2837453	331	2931124	156	3096255	273	3210505	501	3241934	38	3277081	68
2837461	331	2931132	156	3096263	273	3213714	366	3242742	76	3277099	68
2837470	331	2931141	156	3102900	386	3213790	366	3242777	76	3277144	72
2837496	330	2931221	156	3109108	575	3216481	559	3242793	76	3277179	72
2837533	330	2931247	156	3112534	76	3216499	559	3242806	76	3278690	52
2837592	330	2931255	156	3115971	385	3217820	86	3242822	77	3278788	120
2837630	330	2931263	156	3125618	342	3221888	501	3242831	77	3278921	228
2837664	330	2931600	157	3133790	351	3221909	501	3242849	77	3278999	240
2837701	330	2931618	157	3136561	186	3225070	492	3242857	77	3279019	240
2837808	330	2931626	157	3137782	29	3225117	494	3243358	267	3279035	240
2837841	330	2935598	330	3137820	29	3225272	490	3243438	267	3280714	222
2838561	331	2935601	330	3138937	206	3225299	492	3243446	267	3280749	216
2838579	331	2941681	330	3138945	206	3225301	492	3243471	266	3280757	216
2838915	331	2943117	182	3146996	82	3225310	492	3243489	266	3281768	557
2838923	331	2943133	182	3147008	82	3225336	492	3243497	266	3281830	270
2839061	258	2943141	182	3162321	588	3225344	492	3243500	266	3281856	270
2839117	258	2943150	182	3162822	536	3225361	492	3243585	268	3281864	270
2839176	258	2953500	273	3163569	585	3225387	492	3243593	268	3285566	219
2839248	258	2957981	93	3163905	586	3225395	492	3243606	268	3285671	219
2839643	271	2958651	543	3164262	587	3225408	494	3243614	268	3285697	219
2839651	271	2971548	18	3165345	576	3225432	494	3243681	310	3285718	219
2839660	271	2971572	18	3165388	577	3225441	494	3243711	310	3286471	220
2839854	319	2971628	18	3165476	579	3225459	494	3243729	310	3286585	219
2839969	325	2971652	18	3165521	579	3225467	494	3243745	310	3286606	219
2839977	312	2971661	18	3167105	280	3225475	494	3243761	310	3286622	219
2839993	614	2971695	18	3167113	280	3225483	494	3243770	310	3286649	219
2840003	614	2989051	93	3168167	206	3225491	494	3243788	312	3289410	120
2840151	325	2989060	93	3169910	263	3225694	507	3243796	312	3289444	61
2840169	371	2990386	270	3173388	92	3225723	507	3243809	312	3289655	52
2840185	371	3021384	611	3174276	270	3225731	507	3243948	322	3289903	124
2840249	325	3021499	611	3185899	344	3225900	516	3243956	322	3289938	120
2840329	369	3021801	611	3189988	340	3225918	516	3243964	322	3289989	228
2840353	369	3028674	45	3189996	340	3225926	516	3243972	322	3290154	228
2840361	325	3028922	254	3190006	340	3226030	507	3243981	322	3290171	228
2840370	370	3039373	372	3190022	341	3226048	507	3243999	322	3291034	59
2840388	370	3039381	372	3190031	341	3226275	557	3244001	323	3292061	216
2840396	370	3039445	573	3190049	341	3226283	92	3244027	323	3292096	216
2841663	329	3039461	573	3203276	609	3226291	271	3244035	323	3292109	216
2841698	329	3039470	573	3203284	609	3226304	271	3244043	323	3292379	254
2841727	329	3039488	573	3203292	609	3226321	271	3245505	325	3295367	220
2841807	329	3043858	472	3203313	609	3226339	560	3245530	325	3297111	55
2841823	329	3051751	351	3203452	609	3226347	271	3248351	567	3307307	86
2841831	329	3054611	22	3203461	609	3226355	560	3248861	310	3339747	597
2841866	329	3054645	22	3203487	328	3226451	557	3248888	310	3347448	493
2841891	329	3054696	23	3203524	93	3226486	557	3248909	310	3347456	495
2841920	329	3054709	24	3203647	93	3226494	80	3248933	310	3354461	223
2842383	337	3054717	24	3203671	93	3226558	266	3248950	310	3354470	223
2844784	482	3054813	28	3203727	93	3226566	266	3248976	310	3354550	223
2844805	323	3054848	28	3203831	93	3226582	266	3249039	322	3354656	224
2844813	323	3055234	40	3206426	452	3226591	559	3249055	322	3354681	224
2844821	482	3055242	40	3206434	452	3226603	558	3249063	322	3354710	224
2844830	482	3055251	40	3206451	452	3226611	558	3249098	322	3370980	86
2844848	323	3055269	42	3206477	452	3226638	558	3249194	206	3371405	218
2860186	551	3055277	42	3206485	452	3226937	593	3249207	206	3371421	218
2881825	535	3055621	575	3206602	454	3226953	593	3249223	206	3371587	218
2900133	270	3055630	575	3206696	453	3226961	593	3249240	325	3373144	278
2900150	270	3055648	575	3206709	453	3226988	593	3249291	325	3373152	278
2900168	270	3055656	575	3206717	453	3227032	313	3249397	263	3378519	555
2901443	318	3058304	250	3206725	453	3227041	313	3249426	271	3378527	555
2901515	301	3058312	250	3206733	453	3229185	278	3249434	271	3382358	223
2904791	535	3058321	250	3206750	453	3232288	206	3253222	58	3382420	224
2904863	595	3066291	280	3207091	439	3232376	206	3253290	233	3387538	135
2906691	352	3066312	280	3207120	439	3232392	206	3257784	319	3387546	135
2910180	553	3070223	305	3207138	440	3232464	206	3257792	319	3387554	136
2930391	180	3070258	305	3207171	439	3240704	18	3257805	319	3389824	447
2930421	180	3070266	305	3207218	440	3240712	18	3257813	319	3389841	447
2930439	180	3072405	620	3207242	440	3240739	18	3259341	250	3389859	447
2930447	180	3074937	77	3207251	456	3240747	19	3259780	29	3389883	448
2930455	180	3074953	77	3207277	456	3240755	19	3273792	223	3389891	448
2930463	180	3074996	268	3207285	456	3240771	19	3273881	223	3389921	447
2930471	180	3075008	268	3207293	456	3240780	22	3273899	223	3389947	447
2930480	180	3075016	268	3207390	455	3240798	22	3273901	223	3389963	448
2930623	351	3080288	86	3207402	455	3240801	25	3273928	224	3389971	448
2931001	156	3080296	86	3207429	455	3240819	25	3273936	224	3389980	448
2931010	156	3080309	86	3207437	455	3240827	28	3273944	224	3390251	451
2931036	156	3080392	386	3207445	455	3240835	28	3273952	224	3390260	451

codice	pag.	codice	pag.	codice	pag.	codice	pag.	codice	pag.	codice	pag.
3390278	451	3503148	449	3594385	534	3741728	579	3852495	44	3938045	293
3390286	451	3503156	449	3594502	343	3741752	579	3853359	132	3938053	294
3390307	450	3503631	454	3594641	410	3745702	93	3853383	132	3938117	294
3390315	450	3503658	454	3596111	586	3745761	93	3873819	597	3943661	597
3390323	450	3508221	219	3596161	587	3746641	54	3881835	333	3943688	597
3390340	450	3508694	219	3596903	484	3746983	251	3882344	357	3947056	452
3390358	450	3512474	189	3597009	484	3747020	54	3882352	357	3947064	452
3390366	450	3512482	189	3603106	352	3747089	251	3882361	361	3947081	452
3390921	219	3513207	593	3611894	88	3750923	52	3882379	361	3947099	452
3390930	219	3513215	593	3626412	347	3750940	52	3883697	357	3947101	452
3391174	480	3513223	593	3626551	347	3751310	228	3883726	361	3947259	453
3391191	480	3516150	332	3626922	347	3751344	228	3883945	376	3947283	453
3391203	132	3516192	332	3628303	347	3751361	228	3883953	376	3947291	453
3391211	132	3516432	121	3628856	347	3751601	250	3884323	193	3947304	453
3392484	172	3526614	122	3632791	484	3751619	250	3884331	193	3947321	453
3392492	172	3526622	122	3642025	484	3751635	250	3885140	376	3947486	455
3392505	172	3526631	234	3652231	146	3754924	218	3894231	193	3947494	455
3392513	172	3526649	234	3652266	146	3755097	218	3894257	193	3947507	455
3392521	172	3528855	507	3652506	146	3755126	218	3894281	193	3947515	455
3392530	172	3529891	387	3652629	146	3755231	218	3894302	193	3947566	456
3392572	130	3532192	610	3652661	146	3755804	218	3894353	193	3947574	456
3392581	130	3538631	229	3658158	254	3755839	218	3894370	193	3947582	456
3392601	130	3544302	188	3659249	232	3755935	218	3894476	196	3947831	462
3392610	130	3545022	157	3659273	232	3757375	131	3894484	196	3947849	462
3392628	130	3545145	157	3659281	229	3757404	173	3894492	196	3947857	462
3392636	130	3545161	157	3660194	57	3757973	340	3895989	128	3947865	462
3392644	130	3545170	157	3665614	360	3757990	341	3896009	128	3947873	462
3392652	130	3545196	157	3665622	360	3758001	341	3896017	176	3947890	462
3395474	174	3545209	157	3665631	360	3758052	339	3896033	176	3947902	462
3395503	174	3545217	157	3665649	359	3758061	339	3898872	52	3947911	462
3395562	133	3545225	157	3676971	141	3759119	341	3899533	228	3947929	462
3395589	133	3545276	307	3676997	141	3759143	339	3899648	250	3947937	462
3396135	573	3545305	307	3677113	141	3759581	615	3912638	77	3947970	461
3396143	573	3545364	307	3682166	338	3765463	333	3912646	77	3947988	461
3396151	573	3545428	183	3682289	44	3765480	333	3915636	86	3947996	461
3396178	573	3545444	183	3682385	44	3765501	333	3928074	606	3948008	461
3402857	332	3545452	183	3682983	45	3765519	334	3928306	607	3948024	461
3402865	332	3545461	183	3682991	45	3765535	334	3928541	542	3948032	461
3402890	332	3545508	183	3683046	346	3765594	334	3937114	289	3948041	461
3402902	332	3545516	183	3702358	385	3773287	339	3937157	289	3948059	461
3413353	209	3545532	183	3703051	141	3773295	339	3937173	289	3948067	461
3419675	596	3545541	183	3703078	120	3773607	339	3937181	289	3948083	464
3419683	596	3545567	183	3704661	250	3773615	194	3937448	291	3948091	464
3419704	596	3545583	183	3706375	144	3775899	634	3937456	291	3948104	464
3419860	209	3545591	183	3707562	146	3779101	517	3937464	291	3948139	464
3428264	398	3545604	183	3707600	146	3783493	275	3937499	291	3948147	464
3429161	217	3545621	269	3708645	133	3784681	228	3937510	291	3948155	464
3429179	217	3545639	269	3718659	505	3784699	52	3937528	291	3948198	463
3429187	217	3545663	269	3718974	192	3784795	142	3937536	291	3948201	463
3429195	217	3545671	269	3718982	199	3784891	252	3937544	291	3948219	463
3429208	217	3545786	269	3719011	192	3784971	229	3937552	291	3948251	463
3429275	216	3545794	269	3719029	192	3785755	333	3937587	291	3948260	463
3429283	216	3545815	269	3719037	192	3785860	250	3937608	291	3948278	463
3429291	216	3545823	269	3719045	192	3786045	233	3937616	291	3948307	465
3429401	216	3545997	544	3719053	192	3786053	58	3937624	291	3948315	465
3429419	216	3546113	544	3719061	192	3786070	236	3937641	292	3948331	465
3429427	216	3546121	544	3719205	197	3786096	63	3937659	292	3948340	465
3430751	332	3546164	367	3719256	197	3786192	337	3937667	292	3948489	465
3430760	332	3546199	367	3724979	487	3786408	576	3937675	292	3948497	465
3445072	228	3546295	370	3725074	487	3790327	483	3937712	292	3948526	465
3452715	553	3546324	370	3725111	489	3796008	360	3937739	294	3948534	465
3461005	223	3546332	370	3725154	489	3797289	349	3937747	292	3948711	466
3461013	224	3546578	551	3729382	635	3797297	349	3937755	292	3948745	466
3470500	52	3546607	551	3732531	548	3797300	349	3937763	292	3948948	147
3485533	59	3554519	188	3732549	548	3803431	363	3937780	292	3950079	597
3485824	217	3555765	530	3734771	258	3803466	363	3937798	292	3953712	357
3485832	217	3561823	346	3737315	375	3803482	363	3937801	292	3959428	176
3487096	345	3561831	532	3737323	375	3803491	363	3937819	292	3968914	101
3487125	345	3563458	548	3737374	375	3803520	363	3937827	292	3969167	101
3488611	219	3563466	548	3737382	375	3803538	363	3937835	292	3969175	101
3496857	221	3563474	548	3737420	373	3807109	615	3937843	294	3970141	142
3496865	216	3563482	548	3737454	373	3807264	341	3937851	293	3970379	102
3497059	217	3592291	530	3737657	374	3812231	335	3937860	293	3970395	102
3497163	217	3592890	585	3737681	374	3819353	258	3937878	293	3975591	514
3497180	217	3593112	578	3739898	55	3819433	258	3937940	293	3975604	514
3498799	223	3593139	409	3740434	493	3825024	615	3937958	293	3975612	514
3500043	218	3593155	578	3740451	495	3828604	360	3937966	293	3975621	514
3500060	218	3593171	409	3740485	493	3828612	360	3937982	293	3975639	514
3500262	219	3593850	533	3740493	495	3828621	360	3937991	294	3975647	514
3500326	219	3593964	533	3741120	398	3828639	360	3938011	294	3975655	514
3500342	219	3593999	533	3741189	603	3836946	216	3938029	293	3975663	514
3502891	582	3594027	533	3741710	344	3852487	45	3938037	293	3975671	514

Indice per codice

codice	pag.	codice	pag.	codice	pag.	codice	pag.	codice	pag.	codice	pag.
3976252	597	10705320	146	10732900	284	10780143	148	10819319	384	11570465	82
3976885	275	10711041	364	10732918	284	10781630	250	10819407	339	11570519	201
3976893	515	10711050	364	10732977	284	10781648	53	10819415	339	11570532	201
3976906	515	10711105	364	10733005	288	10781656	142	10819440	341	11570593	137
3976957	515	10711113	364	10733081	288	10782667	173	10819685	260	11570635	137
3977036	512	10711121	364	10733101	288	10782675	194	10822041	294	11575840	149
3977052	512	10711199	365	10733152	288	10782747	194	11506246	293	11580380	174
3977061	512	10711236	365	10733187	288	10782755	131	11506398	295	11584749	94
3977079	512	10711316	364	10733195	288	10782780	333	11507883	165	11585407	349
3977095	512	10711367	364	10747597	512	10782801	333	11507895	262	11585456	150
3977108	512	10719051	347	10760880	87	10782827	333	11509430	618	11585468	165
3977124	512	10719107	347	10760898	87	10782851	333	11509454	619	11586345	87
3977159	512	10719705	55	10760901	87	10783432	225	11511412	230	11586631	218
3977167	513	10719721	55	10760927	87	10783459	225	11511527	55	11590233	549
3977183	513	10719730	55	10760935	87	10783467	225	11511588	143	11590257	580
3977191	513	10719756	55	10760943	87	10783475	225	11515965	345	11590269	549
3977239	510	10719810	121	10761014	94	10783483	225	11517207	147	11590282	549
3977255	510	10719836	121	10761031	94	10783491	225	11517761	236	11590300	549
3977263	510	10720036	230	10761049	94	10783782	333	11517773	236	11590920	33
3977280	510	10720052	230	10761057	94	10783791	333	11522045	135	11592072	633
3977298	510	10720061	230	10761065	94	10789439	87	11522057	135	11592199	633
3977343	510	10720079	230	10761073	94	10789447	87	11522094	135	11592333	150
3977351	510	10720298	252	10761612	207	10789455	87	11522100	135	11592369	633
3977360	510	10720319	252	10761639	207	10790042	295	11522203	199	11592370	633
3977386	510	10720327	252	10761647	207	10790051	295	11522215	199	11592497	633
3977394	511	10720538	56	10761655	207	10790069	295	11529088	87	11592679	70
3977407	511	10720597	231	10761778	207	10790077	295	11529507	134	11592989	633
3977423	511	10720600	231	10761794	320	10790085	295	11530115	345	11595206	201
3977458	508	10720642	253	10761807	320	10790093	295	11535829	531	11595322	201
3977466	508	10720651	253	10761823	320	10790106	295	11536834	532	11596144	528
3977474	508	10721717	143	10761831	320	10790131	295	11537176	529	11600238	296
3977503	508	10721725	143	10762949	70	10790149	295	11537346	530	11600287	296
3977520	508	10721910	393	10762957	70	10790157	295	11537590	527	11600299	296
3977538	508	10721928	393	10763028	242	10790528	278	11537632	527	11600305	296
3977554	508	10722074	395	10763036	242	10793251	289	11538077	528	11600445	296
3977589	508	10722082	395	10763044	242	10794641	230	11541398	134	11600494	296
3977597	508	10722091	395	10763183	261	10794684	396	11541404	134	11600524	296
3977600	509	10722103	395	10763191	261	10797287	349	11541435	134	11600536	296
3977626	509	10722171	405	10763263	325	10797308	349	11542457	56	11600548	296
3977642	509	10722197	405	10763271	325	10799485	336	11543152	288	11600573	296
3989213	606	10722269	393	10763301	149	10799776	87	11544405	64	11600585	296
4872812	611	10722277	393	10763319	149	10799784	87	11547984	491	11600597	296
6035471	608	10722365	396	10763415	152	10802832	483	11550818	347	11600901	618
6293153	602	10722373	396	10763431	152	10803384	20	11550922	209	11600925	618
6320816	611	10722445	405	10763520	59	10803413	20	11556080	333	11600949	618
6518369	487	10722509	394	10763538	59	10803456	87	11556134	333	11600950	618
6520605	486	10722517	394	10763571	143	10804301	87	11557266	454	11600962	618
6522924	602	10722525	394	10763706	234	10804580	261	11558635	89	11600974	618
6804538	504	10722808	397	10763722	234	10804598	261	11558659	89	11600998	618
6808521	604	10722816	397	10763757	122	10806729	25	11558660	89	11601000	618
6808562	604	10722824	397	10763790	255	10806761	78	11558672	89	11601012	618
6808570	604	10722832	397	10763802	255	10806770	78	11558684	89	11601036	618
6808596	604	10722841	398	10763845	299	10807191	33	11559585	353	11601048	618
6868715	186	10722859	398	10763861	316	10807203	33	11559664	353	11601055	618
6906861	186	10722980	406	10763909	90	10807529	531	11566845	341	11601413	618
6921696	536	10723000	406	10763925	90	10807545	133	11567508	314	11601437	618
6942601	516	10723333	69	10763933	90	10807561	133	11567594	33	11601450	618
6970420	187	10723350	69	10763941	90	10807617	174	11568082	314	11601619	617
6981351	343	10723376	69	10763950	90	10807633	198	11568155	314	11601644	617
8018681	602	10723878	341	10763968	90	10807641	198	11568252	314	11601668	617
8047011	611	10724125	240	10764194	220	10807650	198	11568264	314	11601681	617
8047037	617	10724141	240	10764207	220	10808281	531	11568276	314	11601693	617
8047177	617	10724184	241	10764215	220	10808708	198	11568288	324	11602028	617
8047201	617	10724387	259	10764223	220	10808775	253	11568295	324	11602035	617
8051211	518	10724408	259	10764231	220	10808880	198	11568306	324	11602041	617
8051336	519	10724441	260	10764240	220	10808901	198	11568318	324	11602053	617
8051377	519	10725021	339	10764792	293	10808919	198	11568550	324	11602077	617
8051385	518	10725654	401	10764813	293	10808935	315	11568574	324	11602089	617
8051427	518	10725718	408	10764821	293	10808986	82	11568641	324	11602090	617
8124414	488	10725785	401	10764830	293	10808994	137	11568665	324	11602107	617
8127672	277	10726112	402	10764848	293	10809022	324	11568677	324	11604141	87
8127680	277	10726235	408	10765517	209	10809268	529	11568689	324	11605741	188
8127722	277	10726471	399	10765701	225	10809815	231	11568732	78	11605765	188
8141228	277	10726497	399	10765728	225	10814315	607	11568775	78	11606198	536
8153421	486	10726593	407	10765736	225	10814657	606	11568793	38	11607798	208
8155525	277	10726631	407	10765752	225	10814850	338	11569360	20	11607993	208
8156499	278	10726711	400	10766587	94	10819132	556	11569925	25	11608006	208
8156507	278	10732731	284	10766616	94	10819255	383	11570265	198	11608468	608
8164535	278	10732740	284	10766624	94	10819263	383	11570271	198	11608475	608
8176323	275	10732782	284	10766641	94	10819271	383	11570313	133	11608481	608
8206013	270	10732846	284	10772928	87	10819280	383	11570350	56	11608505	608
8218885	277	10732897	284	10780135	148	10819301	384	11570362	133	11608511	608

codice	pag.	codice	pag.	codice	pag.	codice	pag.	codice	pag.	codice	pag.
11608535	608	11640224	247	11668957	288	11712515	620	11721777	195	11725059	193
11612745	299	11640255	248	11668969	288	11712557	620	11722198	195	11725187	193
11615953	347	11640261	248	11668970	288	11712570	620	11722241	195	11725205	193
11616520	552	11640273	248	11668982	288	11712582	620	11722265	480	11725229	193
11618036	291	11640340	248	11669093	294	11712594	620	11722277	153	11725254	193
11619752	298	11640595	248	11669123	294	11713574	339	11722319	480	11725278	193
11619879	281	11640601	248	11669159	294	11713635	339	11722332	69	11725308	596
11619892	281	11640637	247	11669160	294	11713653	339	11722356	520	11725315	596
11619910	281	11640649	247	11669172	294	11714220	131	11722368	194	11725321	596
11619934	281	11640650	202	11669962	178	11714311	131	11722375	520	11725333	596
11619946	281	11640728	226	11670514	178	11716715	52	11722381	520	11725345	596
11619995	281	11640777	226	11670605	178	11717063	52	11722393	520	11725357	596
11620025	281	11640875	226	11670861	178	11717130	131	11722405	194	11725369	596
11620043	281	11640893	226	11671312	178	11717142	131	11722411	194	11725370	596
11620067	281	11640905	226	11671695	178	11717154	131	11722423	194	11725382	52
11620146	281	11641022	226	11671774	178	11717185	131	11722435	194	11725461	133
11620158	281	11641046	226	11671798	178	11717191	131	11722447	194	11725473	133
11620165	281	11641058	226	11671804	178	11717208	131	11722502	194	11725485	133
11620778	517	11641685	202	11671865	178	11717215	131	11722526	194	11725497	133
11621096	284	11641691	95	11677831	221	11717221	131	11722642	198	11725503	133
11621199	284	11641708	95	11677843	221	11717270	334	11722654	198	11725515	133
11621308	284	11641715	95	11677867	221	11717294	334	11722666	198	11725527	133
11621643	349	11641794	95	11677892	222	11717312	334	11722715	198	11725539	133
11621795	448	11641800	95	11677909	222	11717324	334	11722861	198	11726605	196
11621801	447	11641836	95	11677958	263	11717336	334	11722873	198	11726611	196
11621849	147	11641848	95	11677965	222	11717348	334	11722885	198	11726623	196
11622118	597	11641976	96	11681378	499	11717355	334	11722903	198	11726635	196
11622209	66	11641988	96	11681391	496	11717361	334	11722927	201	11726660	196
11622210	66	11641995	96	11681408	496	11717385	333	11722939	201	11726672	196
11622222	65	11642002	96	11681415	496	11717397	333	11722940	201	11726684	196
11622258	65	11642026	96	11681421	496	11717403	333	11722952	201	11726696	196
11622265	65	11642051	96	11681433	496	11717415	333	11722964	201	11730250	596
11622271	140	11642075	96	11681445	499	11717427	333	11722976	201	11730262	596
11622283	349	11642099	96	11681457	499	11717439	333	11722988	201	11730274	596
11622295	140	11642166	153	11681469	499	11717464	333	11722995	201	11730286	596
11622313	140	11642178	153	11681512	496	11717525	333	11723002	203	11730304	596
11622532	349	11642185	153	11682802	293	11717658	333	11723014	203	11730316	596
11622581	140	11642191	153	11687034	497	11717665	333	11723051	203	11730857	346
11622672	532	11642233	153	11687046	497	11717671	333	11723075	203	11731205	337
11622866	140	11642245	153	11687065	497	11717683	333	11723087	203	11731357	607
11622878	140	11642270	153	11689031	293	11717695	333	11723099	203	11732969	452
11630346	549	11642294	83	11693666	555	11717701	333	11723105	203	11732970	452
11630899	239	11642361	83	11693678	554	11717713	333	11723117	203	11732982	452
11630930	239	11642373	83	11693708	555	11717725	333	11724432	193	11732994	452
11630966	462	11642385	83	11693715	555	11718377	134	11724444	193	11733007	453
11631053	239	11642403	83	11693770	555	11718390	134	11724456	193	11733019	453
11631387	349	11642415	83	11694665	426	11718407	134	11724468	130	11733020	453
11633591	147	11642427	83	11695225	547	11718419	134	11724475	193	11733032	453
11634054	258	11642439	83	11695237	547	11718420	134	11724493	193	11733044	456
11634248	222	11642452	83	11695249	547	11718444	134	11724614	193	11733056	456
11634418	222	11642476	83	11695250	547	11718456	134	11724651	193	11733068	456
11634509	237	11642506	83	11695262	547	11718475	134	11724663	193	11733075	456
11634510	237	11642518	282	11695274	547	11718481	137	11724675	193	11733081	455
11634595	200	11645295	296	11695286	547	11718505	137	11724717	193	11733093	455
11634875	80	11645325	296	11695766	68	11718511	137	11724729	193	11733105	455
11636075	125	11645349	146	11696370	163	11718535	137	11724730	193	11733111	455
11636129	334	11645635	296	11698561	510	11718547	137	11724742	193	11733172	450
11636185	125	11646354	78	11698597	420	11718602	137	11724754	130	11733184	450
11636233	236	11646366	78	11698603	420	11718614	137	11724766	130	11733196	450
11636245	236	11646378	78	11698615	420	11718626	137	11724778	130	11733202	450
11636269	237	11646706	52	11699310	464	11718638	138	11724785	130	11733214	450
11636270	237	11647024	52	11699334	464	11718645	138	11724791	130	11733226	450
11636294	266	11647061	52	11701335	163	11718651	138	11724821	193	11733238	450
11639441	140	11647085	52	11701341	163	11718663	138	11724845	130	11733245	450
11639465	140	11648478	336	11701377	163	11718675	138	11724857	130	11733251	451
11639593	281	11649227	59	11704573	284	11718687	138	11724869	130	11733263	451
11639623	281	11649239	344	11704627	284	11718705	138	11724870	130	11733275	451
11639647	281	11649252	59	11704639	284	11718729	138	11724882	130	11733287	451
11639659	281	11649501	248	11704706	348	11718845	341	11724894	130	11733385	451
11639660	281	11650005	258	11704743	348	11718870	341	11724900	130	11733391	451
11640078	26	11650527	54	11704755	348	11718882	341	11724912	130	11733408	451
11640091	26	11650539	54	11704780	348	11718900	341	11724924	130	11733415	451
11640115	202	11651994	131	11704925	348	11719096	101	11724936	193	11733433	448
11640121	202	11657868	341	11704937	348	11719692	64	11724948	130	11733445	448
11640133	226	11657905	341	11712120	339	11719722	64	11724955	130	11733482	448
11640145	226	11658058	339	11712260	164	11719813	67	11724961	130	11733494	448
11640157	226	11658065	339	11712302	164	11719874	67	11724973	130	11733500	448
11640169	226	11658757	53	11712314	164	11720128	58	11724985	130	11733512	448
11640170	226	11658794	53	11712351	164	11720384	58	11724997	130	11733524	448
11640194	247	11659130	68	11712454	620	11720755	153	11725005	193	11733536	448
11640200	247	11659518	580	11712478	620	11721650	195	11725011	193	11734280	447
11640212	247	11668915	288	11712491	620	11721765	195	11725023	193	11734292	447

Indice per codice

codice	pag.	codice	pag.	codice	pag.	codice	pag.	codice	pag.	codice	pag.
11734309	447	11760783	98	11798774	334	11830360	98	11835114	203	11844541	350
11734310	447	11760813	99	11798786	334	11830864	488	11835126	203	11844553	350
11734322	447	11760837	99	11798798	334	11831716	512	11835138	203	11844656	167
11734334	447	11760849	99	11799335	556	11831735	512	11835145	203	11844668	167
11734346	447	11761350	348	11799535	526	11831765	512	11835448	486	11844929	160
11734358	447	11761362	348	11799547	526	11831777	508	11835497	488	11844942	160
11735880	291	11761374	348	11799559	526	11831789	508	11835539	496	11844954	160
11735983	291	11764855	351	11799560	526	11831790	508	11835576	508	11845053	163
11735995	291	11766451	350	11799785	488	11832101	149	11835588	508	11845314	520
11736008	291	11766487	350	11799948	488	11833045	261	11835595	510	11845326	106
11736015	291	11766499	350	11800380	547	11833051	261	11835618	512	11845338	520
11736021	291	11766505	350	11800392	547	11833142	258	11835625	514	11845345	556
11736033	291	11766517	350	11801141	582	11833154	258	11835631	514	11845612	554
11736045	291	11766529	350	11803538	106	11833166	258	11835643	514	11845624	555
11736635	339	11766554	350	11804439	520	11833178	258	11835679	512	11845636	555
11736641	340	11766566	350	11804865	99	11833185	258	11835680	510	11845648	555
11736653	341	11766621	209	11804907	348	11833191	258	11835765	498	11845867	549
11736665	341	11766724	209	11806539	285	11833348	101	11835771	498	11846252	98
11737475	292	11766736	209	11806540	285	11833355	101	11837238	101	11846264	98
11737487	292	11766748	209	11806564	163	11833828	192	11837287	101	11846276	98
11737992	292	11766755	209	11806935	359	11833835	192	11837299	101	11846295	98
11738005	292	11767212	480	11807040	373	11833841	192	11837482	101	11846446	99
11738017	292	11767236	160	11807064	373	11833865	192	11838243	333	11846465	347
11738029	292	11767315	160	11807490	462	11833889	192	11838309	333	11846471	552
11738042	292	11767376	160	11807507	464	11833907	192	11838322	333	11846483	347
11738054	292	11767418	160	11808695	461	11833920	192	11838334	333	11846525	167
11739083	452	11767522	160	11808743	461	11833956	192	11838365	333	11846537	167
11739095	452	11767534	160	11808755	463	11833975	192	11838371	333	11846635	160
11739101	452	11767571	160	11809024	463	11833981	192	11838413	333	11846641	160
11739113	452	11767595	160	11809127	463	11834006	192	11838425	333	11846653	160
11739125	453	11767650	160	11809140	461	11834025	192	11838760	530	11846665	160
11739137	453	11767674	160	11810968	164	11834031	192	11841126	102	11846775	161
11739149	453	11767716	160	11819911	286	11834043	192	11841145	102	11846872	169
11739150	453	11767753	160	11819935	286	11834067	192	11841394	498	11846926	169
11739162	456	11775981	351	11819960	286	11834092	192	11841412	498	11846938	169
11739174	456	11776997	189	11819972	286	11834110	192	11841424	498	11847025	169
11739186	456	11779986	346	11819984	286	11834134	192	11841436	498	11847086	556
11739198	456	11800099	334	11821346	287	11834274	198	11841455	498	11847104	169
11739216	455	11800010	334	11821413	287	11834286	198	11841473	498	11847135	555
11739228	455	11803102	166	11821425	287	11834298	198	11841989	102	11847256	169
11739235	455	11803114	166	11821437	287	11834304	198	11841990	102	11847311	169
11739241	455	11803126	165	11821449	287	11834316	198	11842040	359	11847359	169
11739265	209	11803138	160	11821887	488	11834328	198	11842052	359	11847451	555
11739277	209	11803145	160	11821954	488	11834335	198	11842118	359	11847682	168
11741235	339	11803321	161	11822156	488	11834341	198	11842125	359	11847736	168
11741260	339	11803333	161	11823719	339	11834353	197	11842143	359	11847755	168
11742598	498	11803345	161	11824190	68	11834365	197	11842155	359	11847785	168
11743335	498	11803357	161	11824219	68	11834389	197	11842167	359	11848443	554
11743359	498	11803369	161	11824244	68	11834407	197	11842453	510	11848455	555
11743360	498	11804507	98	11824359	68	11834420	197	11842477	373	11848467	554
11743402	498	11804556	98	11824372	68	11834523	67	11842489	373	11850632	353
11743438	498	11804575	98	11824384	68	11834535	67	11842490	373	11850851	351
11744182	344	11804915	99	11825565	70	11834560	67	11842507	373	11851843	163
11746695	101	11804969	99	11825704	86	11834572	67	11842519	374	11851867	164
11750157	167	11805342	132	11825819	86	11834717	139	11842520	374	11851879	101
11750200	167	11805354	480	11827014	529	11834729	139	11842532	374	11851880	102
11750224	167	11805366	132	11827038	527	11834730	139	11842544	374	11852835	348
11750261	167	11805421	552	11827045	528	11834742	139	11842556	374	11853098	101
11750905	167	11809049	106	11827221	486	11834766	139	11842568	374	11853135	101
11750935	167	11809098	106	11827269	488	11834778	139	11842623	362	11853141	102
11750959	167	11794288	359	11827300	508	11834785	139	11842635	362	11854194	336
11751009	167	11794586	98	11827312	508	11834791	139	11842647	362	11854212	336
11751010	620	11794653	98	11827361	508	11834808	138	11842659	362	11854819	347
11751022	620	11796248	59	11827476	510	11834815	138	11842660	362	11855368	99
11751685	102	11796255	59	11827488	510	11834821	138	11842672	362	11856099	349
11754072	263	11796418	59	11827543	510	11834833	138	11842702	362	11856609	169
11757280	333	11796425	59	11827622	486	11834845	138	11842714	362	11856622	168
11757292	333	11796905	346	11827634	486	11834857	138	11842726	362	11856695	169
11757310	333	11796911	531	11827646	488	11834869	138	11842738	362	11856701	168
11757322	333	11796923	344	11827658	496	11834870	138	11842751	362	11856750	348
11757334	333	11797095	582	11827665	496	11834973	204	11842829	555	11856762	348
11757346	333	11797125	583	11827671	496	11834985	204	11843330	102	11856841	105
11757358	333	11797836	340	11827683	496	11834997	204	11843342	102	11856853	105
11757365	333	11797861	340	11827695	496	11835005	204	11844103	353	11856889	105
11760680	98	11797952	486	11827713	499	11835011	204	11844115	353	11856890	105
11760692	98	11797964	486	11827725	499	11835023	204	11844218	98	11856907	105
11760722	98	11797976	488	11827889	496	11835035	204	11844225	99	11857304	105
11760734	98	11797988	488	11829874	499	11835047	204	11844231	99	11857335	105
11760746	98	11797995	514	11829953	499	11835059	203	11844365	284	11857341	105
11760758	98	11798014	514	11829965	499	11835060	203	11844371	284	11857505	104
11760765	98	11798215	512	11829977	499	11835072	203	11844425	284	11857511	104
11760771	98	11798221	512	11830256	556	11835096	203	11844498	560	11857547	104

codice	pag.	codice	pag.	codice	pag.	codice	pag.	codice	pag.
11857559	104	11915298	420	12013092	112	12043060	162	12198705	113
11857572	104	11915304	420	12013109	112	12043072	162	12198717	113
11857742	105	11915316	420	12015532	349	12043096	162	12198729	113
11857766	105	11915328	421	12018515	115	12043102	162	12198730	113
11857778	169	11915335	421	12018521	115	12043230	162	12198742	113
11857785	169	11915341	421	12018533	115	12043254	162	12200190	60
11859398	289	11915353	421	12018545	115	12044179	100	12200219	62
11859435	289	11915365	421	12018557	115	12044265	100	12200232	60
11859441	289	11915377	421	12018569	115	12044271	100	12200487	213
11859477	289	11919887	101	12018570	115	12044325	100	12200499	213
11863547	362	11919905	102	12018594	116	12044349	100	12200517	213
11863614	104	11926193	66	12018612	116	12044350	100	12200529	213
11863651	104	11934694	209	12018624	116	12105454	290	12200530	213
11863675	104	11948590	173	12019689	114	12105715	290	12200542	213
11863699	104	11948607	173	12019690	114	12106124	290	12200554	213
11863730	103	11948619	173	12019707	114	12106173	290	12200566	213
11863742	103	11948632	174	12019719	114	12106203	290	12200578	213
11863766	103	11948644	174	12019720	114	12106227	290	12200585	213
11863785	103	11948656	174	12019732	114	12106446	290	12200591	213
11864242	103	11949077	195	12019744	114	12106483	290	12200608	213
11864254	103	11949089	195	12023437	71	12118813	163	12200615	213
11864308	103	11949090	195	12024892	243	12118965	163	12200724	214
11864321	103	11949107	195	12024995	73	12118989	163	87100956	387
11880508	348	11954814	263	12025173	246	12124126	164		
11884113	549	11954826	263	12025215	71	12124187	164		
11905207	348	11956355	536	12025264	243	12124205	164		
11905219	348	11972804	148	12025379	60	12148180	290		
11905281	348	11975738	338	12025380	60	12148192	290		
11905293	348	11975745	338	12025446	235	12148209	290		
11905305	348	11981623	52	12025458	235	12148246	290		
11905311	348	11994496	531	12025483	60	12148258	290		
11905323	348	12001345	213	12025495	60	12148265	290		
11905347	348	12001351	213	12025537	235	12148271	290		
11905359	348	12001405	212	12025549	235	12148283	290		
11905372	348	12001417	212	12025926	62	12148325	290		
11906395	348	12001478	214	12025938	62	12148337	290		
11906431	348	12003062	112	12026128	238	12148575	100		
11906467	350	12003074	112	12026207	238	12148581	100		
11906479	350	12003104	115	12030533	116	12149925	162		
11906480	350	12003116	115	12030545	116	12149937	162		
11909651	125	12004236	162	12030557	116	12149949	162		
11910015	143	12004248	162	12030739	117	12149986	162		
11910021	143	12004425	290	12030740	117	12149998	162		
11910033	141	12004431	290	12030764	117	12150009	162		
11910045	143	12011253	212	12030776	117	12150010	162		
11910057	141	12011277	212	12031884	117	12150022	162		
11910069	141	12011897	112	12031896	117	12150058	162		
11910070	143	12011903	112	12031902	117	12150065	162		
11910264	484	12011915	112	12031914	117	12150137	163		
11910276	484	12011939	112	12031951	117	12159980	100		
11910295	484	12011940	112	12031963	117	12162195	100		
11912741	418	12011964	115	12031999	117	12162383	100		
11912753	425	12011976	115	12032001	117	12162395	100		
11912765	424	12011988	115	12032785	52	12179693	162		
11913794	98	12011995	115	12032864	52	12179705	162		
11913800	98	12012002	115	12032888	52	12179723	100		
11913812	98	12012063	214	12032895	52	12179735	100		
11913824	99	12012075	214	12033212	53	12179759	162		
11913855	462	12012087	214	12033224	53	12179760	162		
11913861	462	12012105	212	12033236	53	12179845	100		
11913873	461	12012117	212	12033395	54	12179851	100		
11913885	465	12012129	212	12033406	337	12196472	161		
11913903	465	12012142	112	12033546	338	12196484	161		
11914890	294	12012166	112	12033558	53	12196496	161		
11915109	416	12012185	112	12033637	53	12196502	161		
11915122	416	12012208	112	12033674	341	12196514	161		
11915134	416	12012215	112	12033686	339	12196575	161		
11915146	416	12012233	112	12033704	67	12198535	113		
11915158	416	12012257	112	12033716	67	12198547	113		
11915165	416	12012294	212	12033728	67	12198559	113		
11915171	416	12012312	212	12033741	131	12198560	113		
11915183	416	12012348	212	12033753	195	12198572	113		
11915195	417	12012361	212	12033777	173	12198596	113		
11915201	417	12012385	212	12033935	64	12198602	113		
11915213	417	12012397	212	12034022	58	12198614	113		
11915225	417	12012403	212	12034034	59	12198626	113		
11915237	417	12012415	212	12034065	59	12198638	113		
11915249	417	12012944	112	12034071	59	12198651	113		
11915250	420	12013043	112	12034125	113	12198663	113		
11915262	420	12013055	112	12035336	192	12198675	113		
11915274	420	12013067	112	12043005	162	12198687	113		
11915286	420	12013080	112	12043011	162	12198699	113		

Indice per modello

modello	pag.	modello	pag.	modello	pag.
1124	359	099/US952	207	422-3	596
1140	263	099KH/66N/U26/0530/66NS/49PNS	93	42H	344
1400	72	099KH/3346/1710RH	272	42HS	531
1530	92	099KH/66N/66NS	209	42K	345
1643	151	099KH/66N/U26/0710/66NS/49PNS	280	42KS	345
1700	165	099KH/961N/U10/0810/962NS/PNS	224	42NSB-ZA/42HS ES1 (SK2)	531
1810	221	099KH/U26	207	42ZNSB-ZA/42HS	531
6400	69	099S/U26 TBT4	208	430	597
0124/U35	360	099S/US952 100NM	208	43H	549
013/U34	186	1124/24K/24KS	359	43H/843	549
013KH/U34	186	1124/35P/35PS	360	43L/52KV/52KS/1643	147
013S/U11Z 200NM	188	113KH	189	44S	352
013S/U34	187	113KH/113	189	49/62P	561
013S/U34 100NM	188	1140/42H	261	4920 (Kit 1)	461
013SV/U34	187	1140/42H/42HKVS	259	4920 (Kit 2)	461
0140/US956	261	1140/42K/42KS	258	4920 (Kit 3)	462
038/UD9056	243	1140/845	258	4920 (Kit 5)	462
038/US956	242	137/42K	387	4921 (Kit 1)	463
038S/UD9056	243	138/42H/42HKVS	240	4921 (Kit 2)	463
038S/UD9056 TBT4	246	138G/49	241	4921 (Kit 3)	464
0400/UD9056	71	138L	244	4921 (Kit 5)	464
0400/US956	70	138L/42K/42KS	240	4930 (Kit 1)	465
0400S/UD9056	71	1400/42H/42HKVS	69	4930 (Kit 5)	465
0400S/UD9056 TBT4	73	1400/42K/42KS	68	4931 (Kit 5)	466
0510/US952	320	1400/845	68	5000	516
0515/US956	325	1405/42K/42KS	176	5004	517
0530/66N/U26/0530/66NS/49PNS	93	1505/42K/42KS	128	5004DR	517
0530/US952	87	1510, 42K, 42KS	319	505P	595
0530S/U26 TBT4	89	1515/42K/42KS	325	50G/42H/42HKVS/1140	260
0530S/US952 100NM	90	1530, 42K, 42KS	84	50G/44	585
0530SV/U26	88	1530/30P	86	50G/55	586
0617/U23	365	1530/30P/30PS	86	5100	518
0643/US944	149	1530/3346	85	5110	518
068L/U23	375	1540/3347N	178	52	346
0700/U26/49PNS	167	155G/49	593	5200	519
0700/UD9020	163	1617/17K/17KS	364	5210	519
0700/US952	163	1617/23P/23PS	364	52G/22	588
0700FA/66N/66NS	167	1643/52K/52KS	146	52K	347
0700RL	162	1643/844P	148	52KS	552
0700RLS	162	1643/844P/844PS	148	52NSB-ZA/52S ES1 (SK2)	532
0700S/UD9020	164	1643/845	147	52S	532
0700S/US952 100NM	164	168L	373	52ZNSB-ZA/52S	532
0710/U26	277	168L/23P/23PS	374	535	597
0710LRH/U71Z	276	168L/3022P	374	53H/42K	581
0710LVK/U71Z	275	168L/88K/88KS	373	53H/60	581
0710RH/66N/U26/0710/66NS/49PNS	280	1700/30P	161	53S/42K	581
0710RH/U76	276	1700/42K/42KS	160	55S	536
0710S/U26	278	1700FA/30P	161	55S-ZA	536
0710S/U26 100NM	279	1710, 42K, 42KS	270	58/42H/42HKVS/1140	260
0710S/U26 TBT4	278	1710G/49	273	58/42H/42HKVS/138	241
0710SV/U26	277	1710RH	560	58/42K	582
0710T/260G	594	1710RH, 42K, 42KS	271	58/42KV/42KV	582
0737/UD9024	291	1710RH/300LFSGL	274	58/42KV/42KVS/1140	259
0737/US947	289	1710RH/3346	272	58G/44	586
0737FA-1/51N/U34/0737/51NS/51PNS	294	1710RH/42K	559	58G/55	588
0737FL/U34FL	289	1737/2246	287	60L/42K	583
0737KH/51N/U34/0737/51NS/51PNS	294	1737/2259ZA/2257 ES1 (SK2)	285	63-65/42K	583
0737RL	290	1737/645	284	63-75/42K	584
0737RLS	290	1737/843K	560	645S	348
0737S/U947 TBT4	293	1737/843K/843KS	284	646S	348
0737S/UD9024	292	1737/844P/844PS	288	6737	520
0737S/US947-1 100NM	293	1737FA-1/844P/844PS/1737	288	76G/3346/1710RH	273
0737SV/U947	291	1766/23P/23PS	363	76G/3347N/1540	178
0737SVS/U947	292	1766/3022P	362	830	553
0766/U23	363	1766/88K/88KS	362	830S	554
0769/U34/51PNS	104	1769/645	99	834S	554
0769/U959	101	1769/843K/843KS	98	84	550
0769/UD9024	101	1769/844P	99	84/3412N/1710RH	274
0769FA/51N/51NS	103	1810/30P/30PS	217	84/42K	550
0769KH/51N/51NS	103	1810/42K/42KS	216	843K	349
0769RL	100	19	45	843KS	349
0769RLS	100	199/30P/30PS	206	844PS	353
0769S/U959 100NM	102	199/42K/42KS	206	845S	350
0769S/UD9024	102	202	328	846S	350
0810/961N/U10/0810/962NS/PNS	223	273P	329	84H/42K	551
0810/U76	218	290GL	377	84H/80R	551
0810/US10	218	300PI	329	84L	550
0810S/U10 TBT1	220	30P	351	Accessorio di chiusura HCS® OL-15 (alluminio)	431
0810S/US10 100NM	220	30PS	351	Accessorio di chiusura HCS® OL-15 (ottone)	433
0810SV/U10	219	3218K	552	Accessorio di chiusura HCS® OL-15 (resina)	432
0810SVS/U10	219	33	580	Accessorio di chiusura HCS® OL-15-SEN (allum.)	431
099/U26/49PNS	209	420-1	596	Accessorio di chiusura HCS® RGSK-15 (resina)	432

modello	pag.	modello	pag.	modello	pag.
Accessorio di chiusura HCS® SK-15 (alluminio)	431	E29NSB-ZA/42HS ES1 (SK2)	527	E5806	516
Accessorio di chiusura HCS® SK-15 (ottone)	432	E29ZNSB-ZA/42HS	527	E58G/44	578
Accessorio di chiusura HCS® SK-15 (resina)	432	E30P	342	E58G/55	579
Accessorio di chiusura HCS® ZYL-15	433	E30PS	342	E663	591
Anello di guida	616	E42H	336	E664	591
AUS950S	165	E42HS	336	E665	592
AUS950S 100NM TBT4	151	E42K	337	E75NSB-ZA/52S ES1 (SK2)	528
Bloccaggio maniglie per MU23	371	E42KS	337	E75ZNSB-ZA/52S	528
Boccola per perni	623	E42KV	337	E795	595
Campanella	595	E42KVS	338	E845S	341
Campioni sciolti	637	E42NSB-ZA/42HS ES1 (SK2)	529	E848N	339
Chiave di montaggio HCS®	433	E42ZNSB-ZA/42HS	529	E848NS	339
Dima di foratura (Z-RFL18)	615	E44KS	534	E848S-SK	340
E0140/US956	255	E44S	343	E849N	340
E038/U30	234	E44S-SR	533	E849NS	341
E038/UD9056	235	E44S-SR-ZA	533	E849S-SK	341
E038/US956	234	E44S-ZA	533	Espositore a parete	632
E038S/UD9056	235	E484	592	Espositore triangolare 3 lati	632
E038S/UD9056 TBT4	238	E487	592	EUS950S	300
E0400/U30	59	E50/42H/42HKVS/138	230	EUS950S 100NM TBT4	257
E0400/UD9056	60	E50/42K	576	EX42H	336
E0400/US956	59	E5000	483	EX42S	387
E0400S/UD9056	60	E5000 XL (lunghezza eccezionale)	483	FS-1140/353KH	408
E0400S/UD9056 TBT4	62	E5010	484	FS-1140/42H/42HS	407
E0430/US956	299	E5010 XL (lunghezza eccezionale)	485	FS-138/353KH	401
E0499/US956 150/150	383	E5011	486	FS-138/42H/42HS	399
E0499/US956 200/200	383	E5011 XL (lunghezza eccezionale)	487	FS-58/353KH/1140	408
E0499/US956 300/300	384	E5012	488	FS-58/353KH/138	402
E050/U30	122	E5012 XL (lunghezza eccezionale)	489	FS-58/42H/42HS/1140	407
E050/US956	122	E5015	490	FS-58/42H/42HS/138	400
E0643/US944	143	E5016	490	FS-E1140/353KH	406
E0800/US956	316	E5019AD	491	FS-E1140/42H/42HS	405
E1140/42H/42HKVS	252	E5040	491	FS-E138/353KH	397
E1140F/55	254	E5061	492	FS-E138/42H/42HS	395
E1140Z	256	E5061 XL (lunghezza eccezionale)	493	FS-E138GF2/55	398
E1140Z/30P/30PS	254	E5062	494	FS-E1400/353KH	394
E1140Z/42H	253	E5062 XL (lunghezza eccezionale)	495	FS-E1400/42H/42HS	393
E1140Z/42K/42KS	250	E5091	496	FS-E44S	410
E1140Z/845	250	E5091 XL (lunghezza eccezionale)	497	FS-E50/42H/42HS/138	396
E1140Z/848N	251	E5092	498	FS-E58/353KH/1140	406
E1140Z/849N	251	E5095	499	FS-E58/353KH/138	398
E138/42H/42HKVS	230	E50G/42H/42HKVS/1400	56	FS-E58/353KH/1400	394
E1388Z/17K/17KS	357	E50G/55	576	FS-E58/42H/42HS/1140	405
E138F/55	231	E5100	500	FS-E58/42H/42HS/138	396
E138F1/42/42KS	385	E5110	500	FS-E58/42H/42HS/1400	393
E138F3/42/42KVS	385	E5119C	501	FS-E58G/44	409
E138F4/42/42KVS	386	E52	338	FS-K138/202K	403
E138GF/55	232	E5200	502	FS-K138/55/55S	404
E138GF2/55	232	E5210	502	FS-K58/202K/138	403
E138Z	236	E5215	503	Gioco per martellina (tipo 3)	628
E138Z/30P/30PS	233	E52NSB-ZA/52S ES1 (SK2)	530	Gioco per martellina A (tipo 1)	625
E138Z/42K/42KS	228	E52S	338	Gioco per martellina A (tipo 2)	626
E1400/42H/42HKVS	55	E52ZNSB-ZA/52S	530	Gioco per martellina A (tipo 3)	627
E1400F/55	57	E5310	504	Gioco per martellina B (tipo 1)	625
E1400GF2/55	57	E5311	504	Gioco per martellina B (tipo 2)	626
E1400Z	61	E5511	505	Gioco per martellina B (tipo 3)	627
E1400Z/30P/30PS	58	E5513D	475	Gioco per martellina E (tipo 3)	627
E1400Z/42K/42KS	52	E55KS	344	HCS® A138S	420
E1400Z/42K//42KVS	53	E55S	535	HCS® A1530	418
E1400Z/845	53	E55S-SR-ZA	535	HCS® A197S	416
E1400Z/848N	54	E55S-ZA	534	HCS® GD A138S	421
E1400Z/849N	54	E55Z	343	HCS® GD A1530	419
E1430Z	300	E5600	506	HCS® GD A197S	417
E1430Z/30P/30PS	299	E5606	506	HCS® GD A760/761	424
E1430Z/42K/42KS	298	E5716	507	HCS® GD A761/762	424
E1430Z/849N	298	E5718	507	HCS® GD A763	425
E1444Z/17K/17KS	376	E5724	508	HCS® GD A764	425
E150/42H/42HKVS	121	E5724 XL (lunghezza eccezionale)	509	HCS® GD K138S	423
E150Z	124	E5726	510	HCS® K138S	422
E150Z/30P/30PS	121	E5726 XL (lunghezza eccezionale)	511	HCS® SB-A	429
E150Z/42K/42KS	120	E5764	512	HCS® SB-C	429
E1555Z/17K/17KS	361	E5764 XL (lunghezza eccezionale)	513	HCS® SB-D	429
E1643/52/52KVS	143	E5766	514	HCS® SB-E	430
E1643Z	144	E5766 XL (lunghezza eccezionale)	515	HS-038/419N-AS	247
E1643Z/52K/52KS	141	E58/42H/42HKVS/1140	253	HS-038/419N-AS/420	248
E1643Z/845	142	E58/42H/42HKVS/138	231	HS-0530/431N-AS	95
E1643Z/848N	142	E58/42H/42HKVS/1400	56	HS-0530/431N-AS/422	96
E1800Z	318	E58/42K	577	HS-0643/419N-AS	153
E1800Z/42H	315	E58/42K/42KS/1140Z	252	HS-0643/419N-AS/420	153
E1800Z/42K/42KS	315	E58/42K/42KS/138Z	229	HS-0700/431N-AS	168
E19	44	E58/42KV/42KVS/138Z	229	HS-0700/431N-AS/422	169
E19S	45	E58/42KV/42KVS/1400Z	55	HS-0737/419N-AS	296

Indice per modello

modello	pag.	modello	pag.	modello	pag.
HS-0737/419N-AS/420	296	M1602/38P/38PS	30	M443 (Kit 7)	448
HS-0769/419N-AS	104	M1613/20/20S	156	M449	591
HS-0769/419N-AS/420	105	M1613/88K-2/88KS-2	156	M45/42K	573
HS-0810/431N-AS	226	M1623/843K/843KS	172	M459P	561
HS-0810/431N-AS/422	226	M1623/844P/844PS	174	M462 (Kit 2)	439
HS-4615/4610/461	106	M1623/845	173	M462 (Kit 4)	439
HS-571/431N-AS	281	M1623/848N	173	M462 (Kit 5)	440
HS-571/431N-AS/420	281	M1628/42K/42KS	113	M462 (Kit 7)	440
HS-575KH/432N/431N-AS/571	282	M1628/843K/843KS	112	M463 (Kit 4)	441
HS-E038F-25/431N-AS	239	M1628/844P/844PS	114	M463 (Kit 5)	441
HS-E038F-25/431N-AS/422	239	M1642	200	M463 (Kit 7)	442
HS-E0400F-25/431N-AS	67	M1642/30P/30PS	196	M464 (Kit 4)	450
HS-E0400F-25/431N-AS/420	65	M1642/42K/42KS	193	M464 (Kit 5)	450
HS-E0400F-25/431N-AS/422	66	M1642/843K/843KS	192	M464 (Kit 7)	451
HS-E050F-25/431N-AS	125	M1642/844P/844PS	197	M471 (Kit 10)	454
HS-E050F-25/431N-AS/422	125	M1642/845	194	M471 (Kit 2)	452
HS-M0530/431N-AS	83	M1642/848N	194	M471 (Kit 5)	453
HS-M0530/431N-AS/423	83	M1642/849N	195	M471 (Kit 7)	454
HS-M0628/419N-AS	116	M1643	135	M472 (Kit 5)	455
HS-M0628/419N-AS/423	116	M1643/843K	132	M472 (Kit 7)	456
HS-M0642/419N-AS	203	M1643/843K/843KS	130	M476/15	41
HS-M0642/419N-AS/423	202	M1643/844P/844PS	133	M515LG	482
HS-M0643/419N-AS	139	M1643/845	131	M515LG/23	482
HS-M0643/419N-AS/423	140	M1643/848N	131	M516	472
HS-M5172/419N-AS/423	26	M1646/42K/42KS	213	M516/19	472
K138L/15/15S	358	M1646/843K/843KS	212	M517	24
K138L/20/20S	358	M1646/845	214	M517/19	473
K435	597	M1693KH	593	M51G/30P	313
Kit patent	624	M170/15K-2/15KS-2	304	M51G/30P/30PS	313
M022/7	110	M170/20/20S	306	M51G/42	311
M029/US918	33	M170/221I	305	M51G/42K/42KS	310
M029/US937	33	M170/42K/42KS	304	M51K/265KF	314
M051/US956	314	M1710RH	559	M52	334
M0515/US956	324	M1710RH/265	267	M543	132
M0515T/265KF	324	M1710RH/30P	268	M547	548
M0530/U61/U30/0530/66NS/49PNS	82	M1710RH/30P/30PS	268	M553	482
M0530/US956	78	M1710RH/42K	558	M63/15K-2	574
M0530S/US910 100NM	78	M1710RH/42K/42KS	266	M63/42K	574
M0535/US937	38	M1710RH/845	266	M63L	542
M0558/US918	20	M172/15K/15KS	40	M6642	481
M056/US937	25	M172/15K-2/15KS-2	40	M68/369KF	81
M0613/U30	157	M172/36-2/36S-2	41	M69/265KF	183
M0613T/265KF	157	M173/15K-2/15KS-2	180	M70/369KF	307
M0623/US943	174	M173/20/20S	182	M72/312	42
M0628/US943	115	M173/265	181	M81H/42	575
M0642/US910	198	M173/30P/30PS	182	M83/42K	575
M0642/US943	198	M173/42K/42KS	180	M830	545
M0643/US943	134	M1740/23P/23PS	370	M830S	546
M0643S/US943 100NM	134	M1740/332P	370	M834S	547
M0693KH/U26	593	M1740/88K/88KS	369	M84	543
M0697/369KF	269	M19	44	M84/42K	543
M0698/262KF	372	M1941/23P/23PS	367	M843K	332
M070/U30	307	M1941/332P	366	M843KS	332
M0710RH/U30	269	M1941/88K/88KS	366	M844PS	335
M072/7	42	M22/312	110	M845S	333
M073/U30	183	M23K	330	M846S	334
M0740/U23	371	M23KS	330	M84H	543
M0941/U23	368	M29/329KF	34	M84H/42K	544
M129/19K/19KS	32	M300LF	328	M84H/80R	544
M151/30P/30PS	312	M30P	335	M84L	542
M151/42K	311	M30PS	335	MOL46/843KS	548
M151/42K/42KS	310	M3218K	545	MOL91/42KS	548
M1515/23K/23KS	322	M33	572	MSK98/OL98	377
M1515/30P/30PS	323	M33/30P	572	MUS950S	199
M1530	79	M33/42K/42KS	572	MUS950S 100NM TBT4	136
M1530/23K/23KS	76	M35G	567	OL92	556
M1530/30P	77	M35G/19	37	OL92/42KS	555
M1530/30P/30PS	77	M35G/19K/19KS	36	OL92/52KS	556
M1530/3357N	76	M40HE/15K-2	573	Perni	623
M1535/19K/19KS	36	M423	596	Perni ad espansione M5	622
M1535/30P/30PS	38	M429	457	Perni ad espansione M6	622
M1558/18K/18KS	18	M42K	331	Perni in ferro M5	621
M1558/38P/38PS	19	M42KS	331	Perni in ferro M6	621
M156/19K/19KS	22	M42NSB-ZA/42S	526	PSK-0530/US952-1	94
M156/30P/30PS	25	M43	542	PSK-0530S/US952-1 100NM	94
M159/15K-2/15KS-2	108	M43/843	573	PSK-0643/US944	152
M159/307	108	M439/15	305	PSK-0735/U26	594
M159/36-2/36S-2	109	M439/42	306	PSK-0737/US947-1	295
M15KS-2	330	M443 (Kit 10)	449	PSK-0737S/US947-1 100NM	295
M1602/18K/18KS	29	M443 (Kit 2)	447	PSK-0810/US10	225
M1602/19K/19KS	28	M443 (Kit 4)	447	PSK-0810S/US10 100NM	225
M1602/30P/30PS	30	M443 (Kit 5)	448	PSK-E0400Z/US956	64

modello	pag.
PSK-M0530/US956	82
PSK-M0628/US943	115
PSK-M0642/US910	201
PSK-M0642/US943	201
PSK-M0643/US943	137
Quadro a profilo	609
Quadro a profilo FDW	610
Quadro a profilo FEI	612
Quadro efha ad espansione	610
Quadro efha FDW	612
Quadro pieno	608
Quadro pieno a profilo	611
Quadro pieno a profilo FDW	611
Quadro pieno con bordi arrotondati	608
Quadro pieno FDW	609
Quadro pieno suddivisione antipanico, con vite	613
Riduttore	614
Rosette decorative ad avvitamento HCS® (allum.)	426
Rosette decorative ad avvitamento HCS® (resina)	427
Set canotto/scrocco HCS® (alluminio)	428
Set canotto/scrocco HCS® (ottone)	428
Set composto da perni e chiave di montaggio	615
Set di fissaggio M5 per guarnitura per porte balcone (esterno maniglia con collo ribassato)	620
Set di fissaggio M5 per guarnitura per porte balcone (maniglia/maniglia)	620
Set di fissaggio M6 per alzante scorrevole (maniglione a coppia)	618
Set di fissaggio M6 per grt. di sicurezza/grt. per porte a profilo (quadro cambio pieno a profilo FDW)	619
Set di fissaggio M6 per grt. di sicurezza/grt. per porte a profilo (quadro pieno a profilo)	619
Set di fissaggio per guarnitura per porta a profilo M6 (maniglia/maniglia, quadro pieno)	620
Set di fissaggio Sertos® (maniglia/maniglia)	619
Set di fissaggio Sertos® (maniglia/maniglia, pomolo/maniglia)	618
Set viti M6 per alzante scorrevole (maniglietta da incasso/maniglione singolo)	617
Set viti M6 per grt. di sicurezza per porte a profilo (maniglioncino, piastra)	617
SG0710RH	275
SG0810	217
Sistema di fissaggio no. 1	602
Sistema di fissaggio no. 10	605
Sistema di fissaggio no. 11	605
Sistema di fissaggio no. 2	602
Sistema di fissaggio no. 5	603
Sistema di fissaggio no. 7	603
Sistema di fissaggio no. 8	604
Sistema di fissaggio no. 9	604
Sistema di fissaggio per pomolo singolo con rosetta per porte a profilo	614
Sistema di fissaggio per pomolo su rosetta	614
Tabella campionaria	633
Tabella campionaria per edifici pubblici	634
Tabella campionaria in PLEXIGLAS®	633
Tabella campionaria rettangolare per martelline	634
Tabelle campionarie M1-M6 (pino polare)	633
Tabelle campionarie su misura	637
Tappo foro maniglia	616
U26SV	353
UP19/RFL	606
UP52/RFL	607
Valigia campionaria	636
Valigia campionaria HCS®	636
Valigia campionaria HCS®-GD	636
Valigia campionaria martelline	636
Vite a brugola	616
Zoccolo	635
Zoccolo HCS®	635
Zoccolo HCS®-GD	635
Zoccolo martellina DK	634
Zoccolo SecuSan®	635
Zoccolo Secustik® con VarioFit®	634
Zoccolo Spazio Kit	635
Z-RFL18	615
Z-RFL8-2	615

Quadro riassuntivo dei prodotti (in ordine alfabetico in base al nome della serie)

linea prodotto			Guarniture per porte interne	Guarniture per porte interne – accesso senza barriere	Guarniture tagliafuoco e antipanico	HCS®	Spazio Kit	Maniglioni	Mezze guarniture
serie	modello	materiali							
duravert®									
Acapulco	M1558	■	pag. 18						
Athinai	M156	■	pag. 22					pag. 23-24, 472-473	
Bergen	M1602	■	pag. 28-29						
Bruxelles	M129	■	pag. 32						
Genova	M1535	■	pag. 36						
Singapore	M172	■	pag. 40					pag. 41, 474	
		■	pag. 44				pag. 439-442		
Prodotti non abbinabili a una serie		■	pag. 44-45					pag. 475	
		■	pag. 45						
duraplus®									
Amsterdam	E1400	■	pag. 52-55		pag. 393-394				
	1400	■	pag. 68-69					pag. 69, 480	
Arles	A197	■				pag. 416-417			
Atlanta	M1530	■	pag. 76						
	1530	■	pag. 84			pag. 418-419			
Austin	1769	■	pag. 98-99						
Basel	M159	■	pag. 108						
Bergamo	M1628	■	pag. 112-113						
Bonn	E150	■	pag. 120-121						
Bremen	1505	■	pag. 128						
	M1643	■	pag. 130-131					pag. 132, 480	pag. 132
Dallas	E1643	■	pag. 141-143						
	1643	■	pag. 146-147						
Elba	M1613	■	pag. 156						
Hamburg	1700	■	pag. 160						
Houston	M1623	■	pag. 172-173						
Lecce	1405	■	pag. 176						
Liège	1540	■							
Lisboa	M173	■	pag. 180-181						
London	113	■							
Los Angeles	M1642	■	pag. 192-195					pag. 195, 481	
Luxembourg	199	■	pag. 206						
Macau novità	M1646	■	pag. 212-214						
New York	1810	■	pag. 216						
	E138	■	pag. 228, 230	pag. 385-386	pag. 395-398				
Paris	138	■	pag. 240	pag. 387	pag. 399-402	pag. 420-421			
	K138	■			pag. 403-404	pag. 422-423			
Stockholm	E1140	■	pag. 250-252		pag. 405-406				pag. 253
	1140	■	pag. 258-259		pag. 407-408				pag. 261

Soluzioni per porte profilo	Soluzioni per porte blindate	Pomoli e guarniture con pomoli	Guarniture con pomolo per porte tagliafuoco e emergenza	Martelline DK e martelline a croce	Martelline DK – accesso senza barriere	Soluzioni per porta balcone	Martelline per scorrevole parallelo	Alzanti scorrevoli
pag. 19				pag. 20				
pag. 25				pag. 25				pag. 26
pag. 30								
				pag. 33-34				
pag. 38		pag. 37, 567		pag. 38				
pag. 41				pag. 42				
pag. 57-58		pag. 55-56		pag. 59-63	pag. 383-384		pag. 64	pag. 65-67
				pag. 70-74				
pag. 76-77	pag. 557			pag. 78-81		pag. 82	pag. 82	pag. 83
pag. 85-86	pag. 557			pag. 87-92		pag. 93	pag. 94	pag. 95-96
pag. 99				pag. 100-102		pag. 103-104		pag. 104-106
pag. 109				pag. 110				
pag. 114				pag. 115			pag. 115	pag. 116-118
pag. 121				pag. 122-124				pag. 125
pag. 133	pag. 558			pag. 133-136			pag. 137	pag. 138-140
				pag. 143-145				
pag. 148		pag. 147		pag. 149-151			pag. 152	pag. 153
pag. 156				pag. 157				
pag. 161				pag. 162-166		pag. 167		pag. 168-169
pag. 174				pag. 174				
pag. 178								
pag. 182				pag. 183				
pag. 189				pag. 186-188				
pag. 196-197				pag. 198-200			pag. 201	pag. 202-204
pag. 206				pag. 207-208		pag. 209		
pag. 217				pag. 217-222		pag. 223-224	pag. 225	pag. 226
pag. 231-233		pag. 229-231		pag. 234-238				pag. 239
pag. 241		pag. 241		pag. 242-246				pag. 247-248
pag. 254		pag. 252-253		pag. 255-257				
		pag. 259-260		pag. 261-263				

Quadro riassuntivo dei prodotti (in ordine alfabetico in base al nome della serie)

linea prodotto			Guarniture per porte interne	Guarniture per porte interne – accesso senza barriere	Guarniture tagliafuoco e antipanico	HCS®	Spazio Kit	Maniglioni	Mezze guarniture	
serie	modello	materiali								
duraplus®										
Tôkyô	M1710	■	pag. 266-267							
	1710	■	pag. 270-271							
Toulon	1737	■	pag. 284							
Trondheim	E1430	■	pag. 298							
Valencia	M170	■	pag. 304-305					pag. 305-306, 481		
Verona	M151	■	pag. 310							pag. 311
	E1800	■	pag. 315							pag. 315
	1510	■	pag. 319							
Vitória	M1515	■	pag. 322					pag. 322-323, 482		
	1515	■	pag. 325							
Prodotti non abbinabili a una serie		■	pag. 328, 330-334				pag. 447-457	pag. 482		
		■	pag. 336-341	pag. 387	pag. 410			pag. 483-516		
		■	pag. 328-329, 344-350			pag. 424-426		pag. 516-520		
		■	pag. 427							
duranorm®										
Baden	E1388	■	pag. 357							
	K1388	■	pag. 358							
Dublin	1124	■	pag. 359							
Essen	E1555	■	pag. 361							
Maribor	1766	■	pag. 362							
Milos	1617	■	pag. 364							
Roissy	M1941	■	pag. 366							
Santiago	M1740	■	pag. 369-370							
Seattle	168	■	pag. 373-374							
Utrecht	E1444	■	pag. 376							
Prodotti non abbinabili a una serie		■	pag. 377							
		■	pag. 377					pag. 461-466		

Soluzioni per porte profilo	Soluzioni per porte blindate	Pomoli e guarniture con pomoli	Guarniture con pomolo per porte tagliafuoco e emergenza	Martelline DK e martelline a croce	Martelline DK – accesso senza barriere	Soluzioni per porta balcone	Martelline per scorrevole parallelo	Alzanti scorrevoli
pag. 268	pag. 558-559			pag. 269				
pag. 272-273	pag. 559-560			pag. 275-279		pag. 274, 280		pag. 281-282
pag. 285-288	pag. 560			pag. 289-293		pag. 294	pag. 295	pag. 296
pag. 299				pag. 299-301				
pag. 306				pag. 307				
pag. 312-313		pag. 310-311		pag. 314				
				pag. 316-318				
				pag. 320				
pag. 323				pag. 324				
				pag. 325				
pag. 335	pag. 542-548	pag. 572-575						pag. 596
pag. 342-344		pag. 576-579	pag. 409-410					
pag. 351-353	pag. 549-556	pag. 580-588				pag. 597	pag. 593	pag. 596
						pag. 597		
pag. 358								
pag. 360				pag. 360				
pag. 363				pag. 363				
pag. 364				pag. 365				
pag. 367				pag. 368				
pag. 370				pag. 371-372				
pag. 374				pag. 375				
	pag. 561							
	pag. 561							



HOPPE S.p.A. · Zona Industriale 1/5 – Eurocenter · I-39011 Lana (BZ)
Tel. +39 0473 640111 · www.hoppe.com
Fax +39 0473 641359 · info.it@hoppe.com

© HOPPE S.p.A., si riserva il diritto di apportare modifiche
senza doverne dare avviso alla clientela 01/2024
556748 (2.000, HD)

Alluminio



F1 - aspetto argento



F1-2 - aspetto argento opaco



F1-2-S* - aspetto argento opaco - **SecuSan®**



F2 - aspetto champagne



F3 - aspetto oro



F4 - aspetto bronzo



F9 - aspetto titanio



F9-2 - aspetto titanio opaco



F31-1 - aspetto inox opaco



F33-1 - aspetto bronzo medio opaco



F49/F9-2 - cromo lucido/aspetto titanio opaco



F94-1 - aspetto cromo satinato



F94-1-S* - aspetto cromo satinato - **SecuSan®**



F249* - aspetto cromo lucido



F271* - aspetto oro lucido



F1013 - bianco perla



F8707 - testa di moro



F9005 - nero intenso



F9005STR - nero intenso opaco strutturato



F9010 - bianco



F9010STR - bianco opaco strutturato



F9016 - bianco traffico



F9016M - bianco traffico opaco



F9714M - nero opaco

* adatto esclusivamente per uso in ambienti interni

Acciaio inox



F31-1/F69 - alluminio aspetto inox opaco/satinato



F68 - lucido



F69 - satinato



F69-S* - satinato - **SecuSan®**



F77-R - aspetto ottone lucido - **Resista®**



F78-1-R - aspetto ottone chiaro satinato - **Resista®**



F84-1-R - aspetto rame satinato - **Resista®**



F9714M - nero opaco

* adatto esclusivamente per uso in ambienti interni

Resina



F7016M - grigio antracite opaco



F7022M - grigio umbra opaco



F7032M - grigio siliceo opaco



F7037M - grigio polvere opaco



F9003M - bianco opaco



F9005 - nero intenso



F9005M - nero intenso opaco



F9016 - bianco traffico

Ottone



F41-R - cromo satinato - **Resista®**



F42 - nichel satinato



F42-R - nichel satinato - **Resista®**



F42/F69 - nichel satinato/acciaio inox satinato



F45-R - cromo lucido/satinato - **Resista®**



F49 - cromo lucido



F49-R - cromo lucido - **Resista®**



F49/F9 - cromo lucido/alluminio aspetto titanio



F49-R/F41-R - cromo lucido/satinato - **Resista®**



F49/F69 - cromo lucido/acciaio inox satinato



F49-R/F98-R - cromo lucido/opaco - **Resista®**



F52-R/F77-R - aspetto ottone satinato/aspetto ottone lucido - **Resista®**



F54 - antiqua



F55 - bronzato antiqua



F56 - aspetto argento antiqua



F70 - lucido, non verniciato



F71 - lucido



F72 - satinato



F73 - ottone bronzato



F74-R - aspetto ottone satinato/lucido - **Resista®**



F76 - brunito antiqua



F77-R - aspetto ottone lucido - **Resista®**



F77-R/F52-R - aspetto ottone lucido/aspetto ottone satinato - **Resista®**



F78-R - aspetto ottone chiaro lucido - **Resista®**



F78-1-R - aspetto ottone chiaro satinato - **Resista®**



F84-R - aspetto rame lucido - **Resista®**



F84-1-R - aspetto rame satinato - **Resista®**



F96-R - aspetto nero lucido - **Resista®**



F96-1-R - aspetto nero satinato - **Resista®**



F97-R - aspetto antracite lucido - **Resista®**



F97-1-R - aspetto antracite satinato - **Resista®**



F98-R - cromo opaco - **Resista®**